

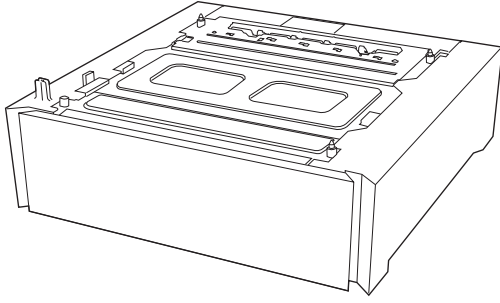

# 28N93A



- EN 550-sheet Paper Tray
- FR Bac à papier de 550 feuilles
- DE 550-Blatt-Papierfach
- IT Vassoio carta da 550 fogli
- ES Bandeja de papel para 550 hojas
- BG Тава за 550 листа хартия
- CA Safata de paper per a 550 fulls
- ZHCN 550 页纸盘
- HR Ladica za 550 listova papira
- CS Zásobník na 550 listů papíru
- DA 550-arks papirbakke
- NL Papierlade voor 550 vel
- ET 550-leheline paberisalg
- FI 550 arkin paperilokero
- EL Δίσκος χαρτιού 550 φύλλων
- HU 550 lapos papírtálca
- ID Baki Kertas 550 lembar
- KK 550 парақтық қағаз нағасы
- KO 550매 용지함
- LV 550 lokšņu papīra paplāte
- LT 550 lapų popieriaus dėklas
- NO 550-arks papirskuff
- PL Zasobnik na 550 arkuszy
- PT Bandeja de papel para 550 folhas
- RO Tavă pentru hârtie de 550 de coli
- RU Лоток для бумаги на 550 листов
- SR Ležište kapaciteta 550 listova
- SK Zásobník na 550 hárkov papiera
- SL Pladenj za 550 listov papirja
- SV Pappersfack för 550 ark
- TH ถาดป้อนกระดาษ 550 แผ่น
- ZHTW 550 頁紙匣
- TR 550 yapraklık Kağıt Tepsisi
- UK Лоток на 550 аркушів
- VI Khay Giấy 550 tờ

درج سعة 550 ورقة AR

Lea esto primero



[www.hp.com/support](http://www.hp.com/support)

1

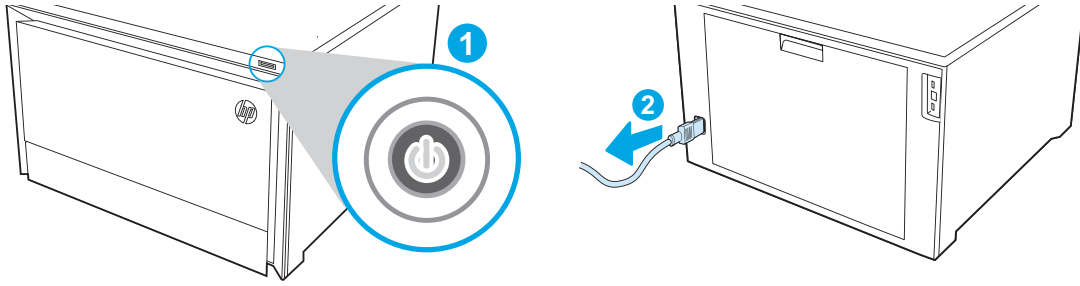

2

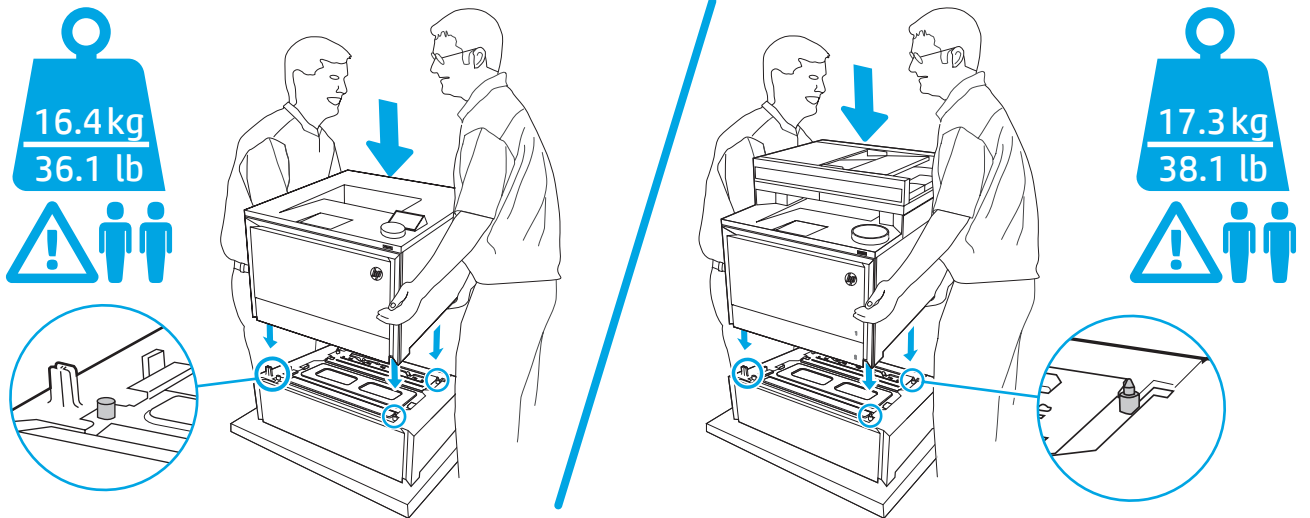

3

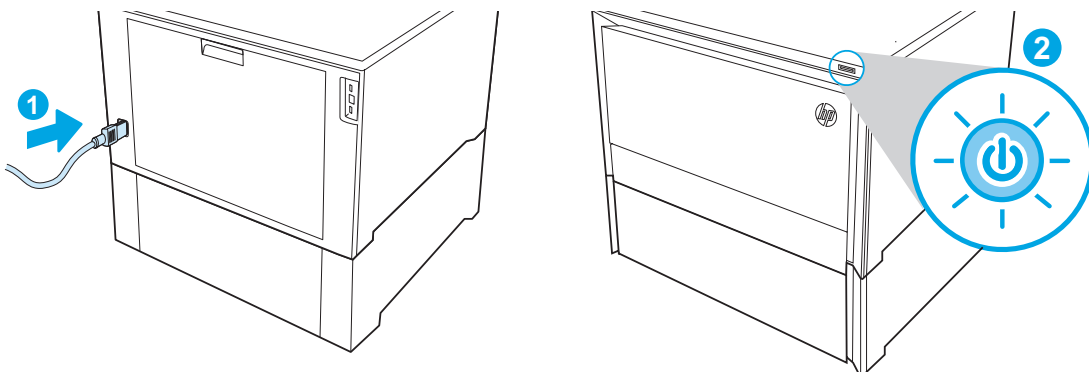

4

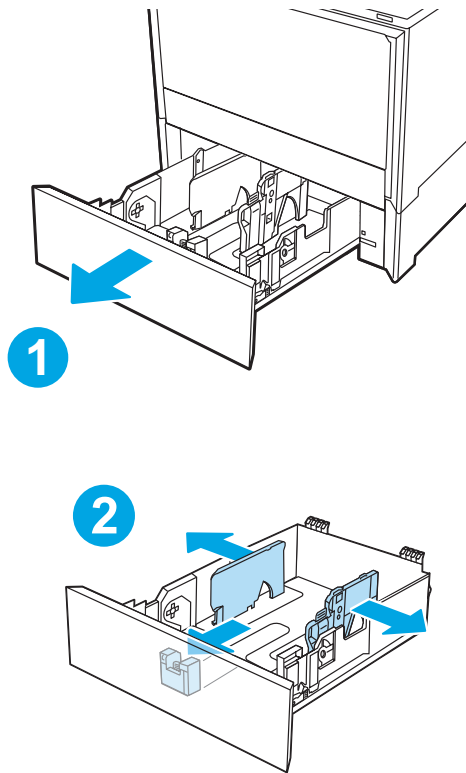

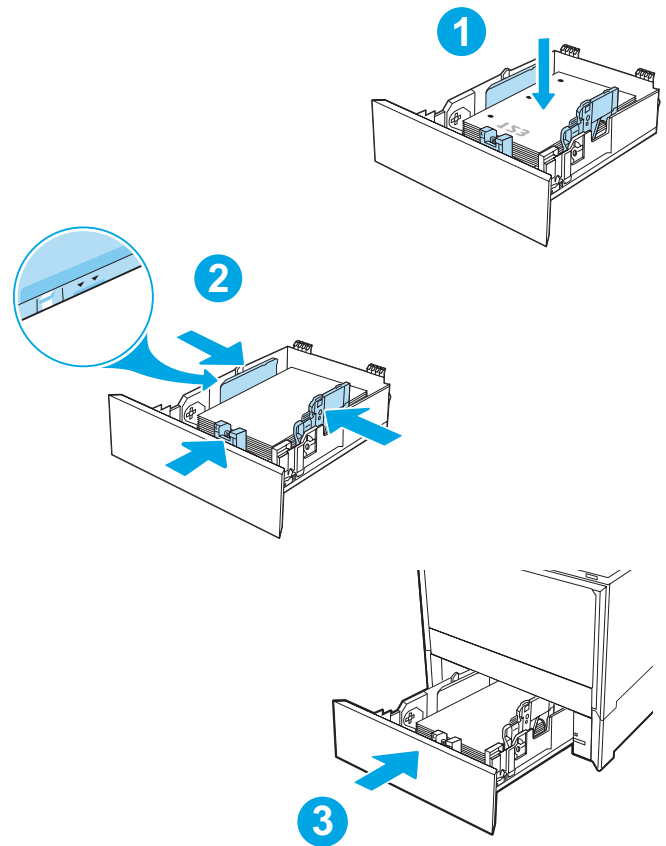

5



6

EN



**Windows®:** The print driver should automatically detect the added accessory when a print job is sent to the printer. If the accessory is not detected by the print driver after a print job has been sent, the accessory can be manually installed by performing these steps:

1. Open the Control Panel.
  - In Windows 7, click the **Start** icon, and then click **Control Panel**.
  - In Windows 8 and 8.1, scroll to the bottom left corner of the screen, right-click the window icon  that displays, and then select **Control Panel**.
  - In Windows 10, click the search box on the bottom left taskbar  and type **Control panel**, and then click **Control Panel** from the list of results.
2. Under **Hardware and Sound**, select **View devices and printers**.
3. Right-click the name of the printer, and then select **Printer Properties**.
4. Click the **Device Settings** tab.
5. In the **Installable Options** section, manually install the accessory by opening the appropriate category and selecting the accessory.

**macOS:** The list of installed options should automatically update during the first print job after installing the accessory. If not, perform the following steps:

1. From the Apple menu, click **System Preferences**.
2. Select **Print & Scan** (or **Printers & Scanners**).
3. Select the printer, click the **Options & Supplies** button, and then select the **Options** tab.
4. Manually configure the accessory.



**FR Windows® :** Le pilote d'impression doit détecter automatiquement l'accessoire ajouté lorsqu'une tâche d'impression est envoyée vers l'imprimante. Si cet accessoire n'est pas détecté par le pilote d'impression après l'envoi d'une tâche d'impression, il peut être installé manuellement comme suit :

1. Ouvrez le Panneau de configuration.
  - Sous Windows 7, cliquez sur l'icône **Démarrer**, puis cliquez sur **Panneau de configuration**.
  - Sous Windows 8 et 8.1, défilez jusqu'au coin inférieur gauche de l'écran, cliquez avec le bouton droit de la souris sur l'icône de la fenêtre  qui s'affiche, puis sélectionnez **Panneau de configuration**.
  - Sous Windows 10, cliquez sur la boîte de recherche dans la barre des tâches située en bas à gauche  et saisissez **Panneau de configuration**, puis cliquez sur **Panneau de configuration** dans la liste des résultats.
2. Sous **Matériel et audio**, sélectionnez **Afficher les périphériques et imprimantes**.
3. Cliquez avec le bouton droit de la souris sur le nom de l'imprimante, puis sélectionnez **Propriétés de l'imprimante**.
4. Cliquez sur l'onglet **Paramètres du périphérique**.
5. Dans la section **Options installables**, installez manuellement l'accessoire en ouvrant la catégorie appropriée et en le sélectionnant.

**macOS :** une fois l'accessoire mis en place, la liste des options installées doit se mettre à jour automatiquement lors de la première tâche d'impression. Si ce n'est pas le cas, procédez comme suit :

1. Dans le menu Apple, cliquez sur **Préférences Système**.
2. Sélectionnez **Imprimer et numériser** (ou **Imprimantes et scanners**).
3. Sélectionnez l'imprimante, cliquez sur le bouton **Options et fournitures**, puis sélectionnez l'onglet **Options**.
4. Configurez manuellement l'accessoire.



**DE Windows®:** Der Druckertreiber sollte automatisch das hinzugefügte Zubehör erkennen, wenn ein Druckjob zum Drucker gesendet wird. Sollte das Zubehör vom Druckertreiber nach dem Senden eines Druckjobs nicht erkannt werden, dann kann das Zubehör wie folgt manuell eingerichtet werden:

1. Öffnen Sie die Systemsteuerung.
  - In Windows 7 klicken Sie auf das Symbol **Start** und dann auf **Systemsteuerung**.
  - In Windows 8 und 8.1 scrollen Sie zur unteren linken Ecke des Bildschirms und klicken mit der rechten Maustaste auf das angezeigte Windows-Symbol  und wählen dann **Systemsteuerung**.
  - In Windows 10 klicken Sie in das Suchfeld in der unteren linken Taskleiste  und tippen **Systemsteuerung** ein und klicken dann auf **Systemsteuerung** in der Ergebnisliste.
2. Wählen Sie unter **Hardware und Sound** die Option **Geräte und Drucker anzeigen** aus.
3. Klicken Sie mit der rechten Maustaste auf den Namen des Druckers und dann auf **Druckereigenschaften**.
4. Klicken Sie auf die Registerkarte **Geräteeinstellungen**.
5. Im Abschnitt **Installierbare Optionen** können Sie das Zubehör manuell installieren, indem Sie die entsprechende Kategorie öffnen und das Zubehör auswählen.

**macOS:** Die Liste mit den installierten Optionen wird während des Druckvorgangs des ersten Jobs nach der Installation des Zubehörs automatisch aktualisiert. Falls nicht, führen Sie folgende Schritte aus:

1. Klicken Sie im Apple-Menü auf **Systemeinstellungen**.
2. Wählen Sie **Drucken & Scannen** (oder **Drucker & Scanner**) aus.
3. Wählen Sie den Drucker aus, klicken Sie dann auf die Schaltfläche **Optionen & Verbrauchsmaterial** und wählen Sie dann die Registerkarte **Optionen** aus.
4. Konfigurieren Sie das Zubehör manuell.

**IT Windows®:** il driver di stampa dovrebbe rilevare automaticamente l'accessorio aggiunto quando un processo di stampa viene inviato alla stampante. Se l'accessorio non viene rilevato dal driver di stampa dopo l'invio di un lavoro di stampa, è possibile installarlo manualmente effettuando le seguenti operazioni:

1. Aprire il Pannello di controllo.
  - In Windows 7, fare clic sull'icona **Start** e quindi su **Pannello di controllo**.
  - In Windows 8 e 8.1, scorrere fino all'angolo inferiore sinistro dello schermo, fare clic con il pulsante destro del mouse sull'icona di finestra  che viene visualizzata, quindi selezionare **Pannello di controllo**.
  - In Windows 10, fare clic sulla casella di ricerca sulla barra delle applicazioni in basso a sinistra  e digitare **Pannello di controllo**, quindi fare clic su **Pannello di controllo** nell'elenco di risultati.
2. In **Hardware e suoni**, selezionare **Visualizza dispositivi e stampanti**.
3. Fare clic con il pulsante destro del mouse sul nome della stampante, quindi selezionare **Proprietà stampante**.
4. Fare clic sulla scheda **Impostazioni periferica**.
5. Nella sezione **Opzioni installabili**, installare manualmente l'accessorio aprendo la categoria appropriata, quindi selezionare l'accessorio.

**macOS:** l'elenco delle opzioni installate si aggiorna automaticamente durante l'esecuzione del primo processo di stampa dopo l'installazione dell'accessorio. In caso contrario, seguire la procedura descritta:

1. Dal menu Apple, selezionare **Preferenze di sistema**.
2. Selezionare **Stampa e scansione** (o **Stampanti e scanner**).
3. Selezionare la stampante, fare clic sul pulsante **Opzioni e materiali di consumo**, quindi selezionare la scheda **Opzioni**.
4. Configurare l'accessorio manualmente.

**Windows®:** El controlador de la impresora detectará automáticamente el accesorio agregado cuando se envía un trabajo de impresión a la impresora. Si el controlador de la impresora no detecta el accesorio después de que se envía un trabajo de impresión a la impresora, puede instalarlo manualmente. Para hacerlo, siga estos pasos:

1. Abra el panel de control.
  - En Windows 7, haga clic en el ícono de **Inicio** y, luego, en **Panel de control**.
  - En Windows 8 y 8.1, haga clic derecho en el ícono de la ventana  que aparece en la esquina inferior derecha de la pantalla. Luego, seleccione **Panel de control**.
  - En Windows 10, haga clic en el cuadro de búsqueda que aparece en la esquina inferior izquierda de la barra de tareas  y escriba **Panel de control**. Luego, haga clic en **Panel de control** en la lista de resultados.
2. En **Hardware y sonido**, seleccione **Ver dispositivos e impresoras**.
3. Haga clic derecho en el nombre de la impresora y, luego, seleccione **Propiedades de impresora**.
4. Haga clic en la pestaña **Configuración del dispositivo**.
5. En la sección **Opciones instalables**, instale manualmente el accesorio. Para hacerlo, abra la categoría correspondiente y seleccione el accesorio.

**macOS:** La lista de opciones instaladas se actualiza automáticamente durante el primer trabajo de impresión que se realiza después de la instalación del accesorio. En caso contrario, realice estos pasos:

1. En el menú Apple, haga clic en **Preferencias del sistema**.
2. Seleccione **Impresión y escaneo** (o **Impresoras y escáneres**).
3. Seleccione la impresora y haga clic en el botón **Opciones y consumibles**. Luego, seleccione la pestaña **Opciones**.
4. Configure el accesorio manualmente.



**Windows®:** Драйверът за печат трябва автоматично да открие добавения аксесоар, когато задачата за печат бъде изпратена на принтера. Ако аксесоарът не е открит от драйвера за печат след изпращане на задание за печат, аксесоарът може да бъде инсталиран ръчно, като изпълните следните стъпки:

1. Отворете Контролния панел.
  - За Windows 7 щракнете върху иконата **Start** (Старт) и след това щракнете върху **Control Panel** (Контролен панел).
  - За Windows 8 и 8.1 превъртете до долния ляв ъгъл на екрана, щракнете с десния бутон върху иконата на прозореца , която се показва, и след това изберете **Control Panel** (Контролен панел).
  - За Windows 10 щракнете върху полето за търсене в долната лява лента на задачите  и напишете **Control panel** (Контролен панел), след което щракнете върху **Control Panel** (Контролен панел) от списъка с резултати.
2. От **Hardware and Sound** (Хардуер и звук) изберете **View devices and printers** (Преглед на устройства и принтери).
3. Щракнете с десния бутон върху името на принтера и след това изберете **Printer Properties** (Свойства на принтера).
4. Щракнете върху раздела **Device Settings** (Настройки на устройството).
5. В раздела **Installable Options** (Опции за инсталиране) инсталирайте ръчно аксесоара, като отворите съответната категория и изберете аксесоара.

**macOS:** Списъкът с инсталирани опции трябва да се актуализира автоматично при първото задание за печат след инсталирането на аксесоара. Ако това не се случи, изпълнете следните стъпки:

1. От менюто „Apple“ щракнете върху **System Preferences** (Системни предпочитания).
2. Изберете **Print & Scan** (Принтиране и сканиране) (или **Printers & Scanners** (Принтери и скенери)).
3. Изберете принтер, щракнете върху бутона **Options & Supplies** (Опции и консумативи) и след това изберете раздел **Options** (Опции).
4. Конфигурирайте ръчно аксесоара.



**Windows®:** El controlador d'impressió normalment detecta automàticament els accessoris afegits quan la tasca d'impressió s'envia a la impressora. Si el controlador d'impressió no detecta l'accessori un cop enviada la tasca d'impressió, el podeu instal·lar manualment. Per fer-ho, seguiu aquests passos:

1. Obriu el Tauler de control.
  - Al Windows 7, feu clic a la icona **Inici** i, després, al **Tauler de control**.
  - Al Windows 8 i al 8.1, aneu a la part inferior esquerra de la pantalla, feu clic amb el botó dret a la icona de la finestra  que es mostra i, després, seleccioneu **Tauler de control**.
  - Al Windows 10, feu clic al quadre de cerca que trobareu a la barra de tasques de la part inferior esquerra  i escriviu **Tauler de control**. Seguidament, als resultats de la cerca, feu clic a **Tauler de control**.
2. A **Maquinari i so**, seleccioneu **Visualitza dispositius i impressores**.
3. Feu clic amb el botó dret del ratolí al nom de la impressora i seleccioneu **Propietats de la impressora**.
4. Feu clic a la pestanya **Configuració del dispositiu**.
5. A la secció **Opcions que es poden instal·lar**, instal·leu manualment l'accessori. Per fer-ho, obriu la categoria pertinent i seleccioneu l'accessori.

**macOS:** La llista d'opcions instal·lades hauria d'actualitzar-se automàticament durant la primera tasca d'impressió després d'instal·lar l'accessori. Altrament, executeu els passos següents:

1. Al menú d'Apple, feu clic a **System Preferences** (Preferències del sistema).
2. Seleccioneu **Print & Scan** (Imprimir i escanejar) (o **Printers & Scanners** (Impressores i escàners)).
3. Seleccioneu la impressora, feu clic al botó **Options & Supplies** (Opcions i subministraments) i seleccioneu la pestanya **Options** (Opcions).
4. Configureu manualment l'accessori.

**ZHCN Windows®:** 将打印作业发送到打印机时，打印驱动程序将自动检测添加的附件。如果发送打印作业后打印驱动程序未检测到附件，则可通过执行以下步骤手动安装附件：

1. 打开控制面板。
  - 在 Windows 7 中，单击**开始**按钮，然后单击**控制面板**。
  - 在 Windows 8 和 8.1 中，滚动至屏幕左下角，右键单击显示的 Windows 图标 ，然后选择**控制面板**。
  - 在 Windows 10 中，单击左侧底部任务栏上的搜索框，，键入**控制面板**，然后单击结果列表中的**控制面板**。
2. 在**硬件和声音**下，选择**查看设备和打印机**。
3. 右键单击打印机名称，然后选择**打印机属性**。
4. 单击**设备设置**选项卡。
5. 在**可安装选件**部分中，通过打开相应的类别并选择附件，手动安装附件。

**macOS:** 安装附件后，在第一个打印作业期间，应自动更新已安装的选件列表。否则，请执行以下步骤：

1. 从 Apple 菜单中，单击**系统偏好设置**。
2. 选择**打印与扫描**（或**打印机与扫描仪**）。
3. 选择打印机，然后单击**选件和耗材**按钮，然后选择**选件**选项卡。
4. 手动配置附件。



**HU Windows®:** Upravljački program pisača trebao bi automatski otkriti dodanu dodatnu opremu pri slanju zadatka ispisa na pisač. Ako nakon slanja zadatka ispisa upravljački program pisača ne otkrije dodatnu opremu, možete je ručno instalirati prema sljedećim koracima:

1. Otvorite upravljačku ploču.
  - U sustav Windows 7, kliknite ikonu **Start**, a zatim kliknite **Control Panel** (Upravljačka ploča).
  - U sustavima Windows 8 i 8.1 pomaknite se do donjeg lijevog dijela zaslona, desnom tipkom miša kliknite ikonu prozora  koja se prikazala, a zatim odaberite **Control Panel** (Upravljačka ploča).
  - U sustavu Windows 10 kliknite okvir za pretraživanje na lijevoj strani trake za zadacima  i upišite **Control panel** (Upravljačka ploča), a zatim na popisu rezultata kliknite **Control Panel** (Upravljačka ploča).
2. Pod opcijom **Hardware and Sound** (Hardver i zvuk) odaberite **View devices and printers** (Prikaz uređaja i pisača).
3. Desnom tipkom miša kliknite na naziv pisača i zatim odaberite **Printer Properties** (Svojstva pisača).
4. Kliknite na karticu **Device Settings** (Postavke uređaja).
5. U odjeljku **Installable Options** (Opcije koje se mogu instalirati) ručno instalirajte dodatnu opremu otvaranjem odgovarajuće kategorije i odabirom dodatne opreme.

**macOS:** popis instaliranih opcija trebao bi se automatski ažurirati tijekom prvog zadatka ispisa nakon instalacije dodatka. Ako se to ne dogodi, poduzmite sljedeće korake:

1. U izborniku Apple kliknite na **System Preferences** (Postavke sustava).
2. Odaberite **Print & Scan** (Ispis i skeniranje) (ili **Printers & Scanners** (Pisači i skeneri)).
3. Odaberite pisač, kliknite na gumb **Options & Supplies** (Opcije i pribor), a zatim odaberite karticu **Options** (Mogućnosti).
4. Ručno konfigurirajte dodatak.



**CS Windows®:** Tiskový ovladač musí automaticky zjistiť prísľušenství při odeslání tiskové úlohy do tiskárny. Pokud nebylo příslušenství zjištěno tiskovým ovladačem po odeslání tiskové úlohy, příslušenství lze ručně nainstalovat k provedení následujících kroků:

1. Otevřete ovládací panel.
  - Ve Windows 7 klikněte na ikonu **Start** a pak klikněte na **Ovládací panely**.
  - Ve Windows 8 a 8.1 přejděte do levého spodního rohu obrazovky, klikněte pravým tlačítkem na zobrazenou ikonu okna  a pak vyberte možnost **Ovládací panely**.
  - Ve Windows 10 klikněte na pole hledání v levé spodní části panelu úloh  a zadejte text **Ovládací panel** a pak klikněte na možnost **Ovládací panely** v seznamu výsledků.
2. V nabídce **Hardware a zvuk** vyberte možnost **Zobrazit zařízení a tiskárny**.
3. Klikněte pravým tlačítkem na název tiskárny a pak vyberte možnost **Vlastnosti tiskárny**.
4. Klikněte na kartu **Nastavení zařízení**.
5. V části **Příslušenství k instalaci** ručně nainstalujte příslušenství otevřením příslušné kategorie a výběrem příslušenství.

**macOS:** Seznam nainstalovaných doplňků by se měl automaticky aktualizovat při první tiskové úloze po instalaci příslušenství. Pokud ne, proveďte tyto kroky:

1. V nabídce Apple klikněte na možnost **Předvolby systému**.
2. Vyberte možnost **Tisk a skenování** (nebo **Tiskárny a skenery**).
3. Vyberte tiskárnu, klikněte na tlačítko **Možnosti a spotřební materiál** a pak vyberte kartu **Příslušenství**.
4. Ručně nakonfigurujte příslušenství.



**DA Windows®:** Printerdriveren burde automatisk registrere det tilføjede tilbehør, når et udskriftsjob er sendt til printeren. Hvis tilbehøret ikke registreres af printerdriveren, når der er sendt et udskriftsjob, kan tilbehøret installeres manuelt ved at udføre følgende trin:

1. Åbn kontrolpanelet.
  - I Windows 7, klik på ikonet **Start**, og klik derefter på **Kontrolpanel**.
  - I Windows 8 og 8.1, rul ned til det nederste venstre hjørne af skærmen, højreklik på det viste vindueikon , og vælg derefter **Kontrolpanel**.
  - I Windows 10, klik på søgeboksen nederst til venstre på værktøjslinjen , skriv **Kontrolpanel**, og klik derefter på **Kontrolpanel** fra listen over resultater.
2. Under **Hardware og lyd** skal du vælge **Vis enheder og printere**.
3. Højreklik på navnet på printeren, og vælg derefter **Printeregenskaber**.
4. Klik på fanen **Enhedsindstillinger**.
5. I sektionen **Installerbart ekstraudstyr** skal du manuelt installere tilbehøret ved at åbne den rette kategori og vælge tilbehøret.

**macOS:** Listen over installeret ekstraudstyr opdateres automatisk under det første udskriftsjob, efter du har installeret tilbehøret. Hvis det ikke sker, skal du foretage følgende trin:

1. Fra Apple-menuen skal du klikke på **Systempræferencer**.
2. Vælg **Print & scan** (eller **Printere & scannere**).
3. Vælg printeren, klik på knappen **Options & Supplies** (Indstillinger og forbrugsvarer), og vælg derefter fanen **Options** (Indstillinger).
4. Konfigurer tilbehøret manuelt.

**NL Windows®:** Het afdrukstuurprogramma detecteert normaal gezien automatisch het toegevoegde accessoire wanneer een afdrukaak wordt verzonden naar de printer. Als het accessoire niet wordt gedetecteerd door het afdrukstuurprogramma nadat een afdrukaak is verzonden, kan het accessoire handmatig worden geïnstalleerd door deze stappen uit te voeren:

1. Open het Configuratiescherm.
  - In Windows 7 klikt u op het pictogram **Start** en klikt u vervolgens op **Configuratiescherm**.
  - In Windows 8 en 8.1 scrolt u naar de linkerbenedenhoek van het scherm, klikt u met de rechtermuisknop op het Windows-logopictogram  dat wordt weergegeven, en selecteert u vervolgens **Configuratiescherm**.
  - In Windows 10 klikt u op het zoekvak links onder op de taakbalk  en typt u **Configuratiescherm**. Vervolgens klikt u op **Configuratiescherm** in de lijst met resultaten.
2. Onder **Hardware en geluiden** selecteert u **Apparaten en printers weergeven**.
3. Klik met de rechtermuisknop op de naam van de printer en selecteer vervolgens **Eigenschappen van printer**.
4. Klik op het tabblad **Apparaatinstellingen**.
5. In de sectie **Installeerbare opties** installeert u het accessoire handmatig door de passende categorie te openen en het accessoire te selecteren.

**macOS:** Nadat het accessoire is geïnstalleerd, wordt de lijst met geïnstalleerde opties normaal gezien automatisch bijgewerkt tijdens de eerste afdrukaak. Zo niet, dan voert u de volgende stappen uit:

1. Klik op **Systeemvoorkeuren** in het Apple-menu.
2. Selecteer **Afdrukken en scannen** (of **Printers en scanners**).
3. Selecteer de printer, klik op de knop **Opties en toebehoren** en selecteer vervolgens het tabblad **Opties**.
4. Configureer het accessoire handmatig.

**ET Windows®:** Prinditöö printerisse saatmisel peaks prindidraiver lisatud tarviku automaatselt tuvastama. Kui prindidraiver pole pärast prinditöö saatmist tarvikut tuvastanud, saab tarviku installida käsitsi, järgides alltoodud juhiseid.



1. Avage Control Panel (Juhtpaneel).
  - Klõpsake op-s Windows 7 ikooni **Start** ja seejärel klõpsake valikut **Control Panel** (Juhtpaneel).
  - Op-s Windows 8 ja 8.1 kerige ekraani vasakusse alanurka, paremklõpsake kuvatavat akna ikooni  ja seejärel tehke valik **Control Panel** (Juhtpaneel).
  - Op-s Windows 10 klõpsake all vasakul tegumiriba otsinguvälja , tippige **Control panel** (Juhtpaneel) ja seejärel klõpsake tulemite loendis valikut **Control Panel** (Juhtpaneel).
2. Menüüs **Hardware and Sound** (Riistvara ja heli) valige **View devices and printers** (Seadmete ja printerite kuva).
3. Paremklõpsake printeri nime ja valige seejärel **Printer Properties** (Printeri atribuudid).
4. Klõpsake vahekaarti **Device Settings** (Seadme sätted).
5. Installige jaotises **Installable Options** (Installitavad suvandid) tarvik käsitsi, avades sobiva kategooria ja valides tarviku.

**macOS:** pärast tarviku installimist peaks installitud suvandite loend esimese prinditöö käigus automaatselt uuenema. Kui mitte, toimige järgmiselt.

1. Klõpsake Apple'i menüüs nuppu **System Preferences** (Süsteemieelistused).
2. Tehke valik **Print & Scan** (Printimine ja skannimine) (või **Printers & Scanners** (Printerid ja skannerid)).
3. Valige printer, klõpsake nuppu **Options & Supplies** (Suvandid ja tarvikud) ja seejärel valige vahekaart **Options** (Suvandid).
4. Konfigureerige tarvik käsitsi.

**Windows®:** Tulostinohjaimen pitäisi tunnista lisälaite automaattisesti, kun tulostustyö lähetetään tulostimeen. Jos tulostinohjain ei tunnista lisälaitetta tulostustyön lähettämisen jälkeen, lisälaite voidaan asentaa manuaalisesti noudattamalla seuraavia ohjeita:

1. Avaa ohjauspaneeli.

- Napsauta Windows 7:ssä **Käynnistä**-kuvaketta ja napsauta sitten **Ohjauspaneeli**.
- Windows 8:ssa tai 8.1:ssä vieritä näytön vasempaan alareunaan, napsauta hiiren kakkospainikkeella näkyviin tulevaa ikkunakuvaketta  ja valitse sitten **Ohjauspaneeli**.
- Windows 10:ssä napsauta hakuruutua alhaalla vasemmalla olevassa tehtäväpalkissa , kirjoita siihen **Ohjauspaneeli** ja valitse sitten **Ohjauspaneeli** hakutulosten luettelosta.

2. Valitse **Laitteisto ja äänet** -kohdasta **Näytä laitteet ja tulostimet**.

3. Napsauta tulostimen nimeä hiiren kakkospainikkeella ja valitse **Tulostimen ominaisuudet**.

4. Napsauta **Laitteen asetukset** -välilehteä.

5. Asenna **Asennettavissa olevat vaihtoehdot** -osiossa lisävaruste manuaalisesti avaamalla oikea luokka ja valitsemalla lisälaite.

**macOS:** Asennettujen lisälaitteiden luettelon pitäisi päivittyä automaattisesti ensimmäisen tulostustyön aikana, kun lisälaite on asennettu. Jos näin ei tapahdu, toimi seuraavasti:

1. Valitse omenavalikosta **Järjestelmäasetukset**.



2. Valitse **Tulostus ja skannaus** (tai **Tulostimet ja skannerit**).

3. Valitse tulostin, napsauta **Valinnat ja tarvikkeet** ja valitse sitten **Valinnat**-välilehti.

4. Määritä lisälaite manuaalisesti.

**Windows®:** Το πρόγραμμα οδήγησης εκτύπωσης θα πρέπει να ανιχνεύει αυτόματα τον βοηθητικό εξοπλισμό που προστίθεται κατά την αποστολή μιας εργασίας εκτύπωσης στον εκτυπωτή. Εάν δεν εντοπιστεί ο βοηθητικός εξοπλισμός από το πρόγραμμα οδήγησης του εκτυπωτή αφού θα έχει αποσταλεί η εργασία, ο βοηθητικός εξοπλισμός μπορεί να εγκατασταθεί μη αυτόματα, με τα ακόλουθα βήματα:

1. Ανοίξτε τον πίνακα ελέγχου.

- Στα Windows 7, κάντε κλικ στο εικονίδιο **Start** (Εναρξη) και, στη συνέχεια, κάντε κλικ στην επιλογή **Control Panel** (Πίνακας ελέγχου).
- Στα Windows 8 και 8.1, πραγματοποιήστε κύλιση στην κάτω αριστερή γωνία της οθόνης, κάντε δεξί κλικ στο εικονίδιο του παραθύρου  που εμφανίζεται και, στη συνέχεια, επιλέξτε **Control Panel** (Πίνακας ελέγχου).
- Στα Windows 10, κάντε κλικ στο πλαίσιο αναζήτησης στην γραμμή εργασιών , κάτω αριστερά και πληκτρολογήστε **Control panel** (πίνακας ελέγχου) και, στη συνέχεια, κάντε κλικ στην επιλογή **Control Panel** (Πίνακας ελέγχου) στη λίστα αποτελεσμάτων.

2. Στην ενότητα **Hardware and Sound** (Υλικό και ήχος), επιλέξτε **View devices and printers** (Προβολή συσκευών και εκτυπωτών).

3. Κάντε δεξί κλικ στο όνομα του εκτυπωτή και, στη συνέχεια, επιλέξτε **Printer Properties** (Ιδιότητες εκτυπωτή).

4. Κάντε κλικ στην καρτέλα **Device Settings** (Ρυθμίσεις συσκευής).

5. Στην ενότητα **Installable Options** (Επιλογές με δυνατότητα εγκατάστασης), εγκαταστήστε με μη αυτόματο τρόπο τον βοηθητικό εξοπλισμό ανοίγοντας την κατάλληλη κατηγορία και επιλέγοντας τον βοηθητικό εξοπλισμό.

**macOS:** Η λίστα εγκατεστημένων επιλογών ενημερώνεται αυτόματα κατά τη διάρκεια της πρώτης εργασίας εκτύπωσης μετά την εγκατάσταση του βοηθητικού εξοπλισμού. Εάν δεν γίνει ενημέρωση, ακολουθήστε τα παρακάτω βήματα:

1. Στο μενού Apple, επιλέξτε **System Preferences** (Προτιμήσεις συστήματος).



2. Επιλέξτε **Print & Scan** (Εκτύπωση και σάρωση) (ή **Printers & Scanners** (Εκτυπωτές και σαρωτές)).

3. Επιλέξτε τον εκτυπωτή, κάντε κλικ στο κουμπί **Options & Supplies** (Επιλογές και αναλώσιμα) και, στη συνέχεια, επιλέξτε την καρτέλα **Options** (Επιλογές).

4. Ρυθμίστε τις παραμέτρους του βοηθητικού εξοπλισμού με μη αυτόματο τρόπο.

**Windows®:** A nyomtató illesztőprogramja automatikusan felismeri a csatlakoztatott tartozékot, amikor nyomtatási feladatot küld a nyomtatóra. Ha a nyomtató illesztőprogramja nem ismeri fel a tartozékot, amikor nyomtatási feladatot küldtek a nyomtatóra, a tartozék manuálisan is telepíthető a következő lépések végrehajtásával:

1. Nyissa meg a Vezérlőpultot.

- A Windows 7 rendszerben kattintson a **Start** ikonra, majd kattintson a **Vezérlőpult** elemre.
- A Windows 8 és 8.1 rendszerben görgessen le a képernyő bal alsó sarkáig, kattintson a jobb egérgombbal a megjelenő ablak ikonra , majd válassza a **Vezérlőpult** elemet.
- A Windows 10 rendszerben kattintson a keresőmezőre a tálca bal alsó sarkában , írja be a **Vezérlőpult** keresőkifejezést, majd kattintson a **Vezérlőpult** elemre az eredmények listájában.

2. A **Hardver és hang** területen válassza az **Eszközök és nyomtatók megtekintése** elemet.

3. Kattintson a jobb gombbal a nyomtató nevére, és válassza a **Nyomtató tulajdonságai** lehetőséget.

4. Kattintson az **Eszközbeállítások** fülre.

5. A **Telepíthető tartozékok** részben telepítse manuálisan a tartozékot. Ehhez nyissa meg a megfelelő kategóriát, és jelölje ki a tartozékot.

**macOS:** A telepített beállítások listája automatikusan frissül az első nyomtatási feladat közben, a tartozék telepítését követően. Ha nem, tegye a következőket:

1. Válassza az Apple menü **System Preferences** (Rendszerbeállítások) parancsát.



2. Válassza a **Print & Scan** (Nyomtatás és lapolvasás) vagy a **Printers & Scanners** (Nyomtatók és lapolvasók) lehetőséget.

3. Válassza ki a nyomtatót, kattintson az **Options & Supplies** (Kiegészítők és tartozékok) gombra, majd válassza az **Options** (Tartozékok) lapot.

4. Konfigurálja manuálisan a tartozékot.





**Windows®:** Driver cetak harus mendeteksi aksesoris yang ditambahkan secara otomatis saat tugas cetak dikirim ke printer. Jika aksesoris tidak terdeteksi oleh driver cetak setelah tugas cetak dikirim, aksesoris dapat dipasang secara manual dengan melakukan langkah ini:

1. Buka Panel Kontrol.
  - Di Windows 7, klik ikon **Start** (Mulai), lalu klik **Control Panel** (Panel Kontrol).
  - Di Windows 8 dan 8.1, gulir ke sudut kiri bawah layar, klik kanan ikon jendela  yang ditampilkan, lalu pilih **Control Panel** (Panel Kontrol).
  - Di Windows 10, klik kotak pencarian pada bilah tugas kiri bawah  dan ketikkan **Control panel** (Panel Kontrol), lalu klik **Control Panel** (Panel Kontrol) dari daftar hasil.
2. Dalam **Hardware and Sound** (Perangkat Keras dan Suara), pilih **View devices and printers** (Lihat perangkat dan printer).
3. Klik kanan nama printer, lalu pilih **Printer Properties** (Properti Printer).
4. Klik tab **Device Settings** (Pengaturan Perangkat).
5. Di bagian **Installable Options** (Pilihan yang Dapat Diinstal), pasang aksesoris secara manual dengan membuka kategori yang sesuai dan memilih aksesoris.

**macOS:** Daftar pilihan terinstal akan diperbarui secara otomatis saat tugas cetak pertama berlangsung setelah pemasangan aksesoris. Jika tidak, lakukan langkah berikut:

1. Dari menu Apple, klik **System Preferences** (Preferensi Sistem).
2. Pilih **Print & Scan** (Cetak & Pindai) (atau **Printers & Scanners** (Printer & Pemindai)).
3. Pilih printer, klik tombol **Options & Supplies** (Pilihan & Persediaan), lalu pilih tab **Options** (Pilihan).
4. Konfigurasi aksesoris secara manual.



**Windows®:** Принтерге басып шығару жұмысы жіберілген кезде басып шығару драйвері қосылған қосалқы құралды автоматты түрде анықтайды. Егер басып шығару жұмысы жіберілгеннен кейін басып шығару драйвері қосалқы құралды анықтамаса, келесі қадамдарды орындаумен қосалқы құралды қолмен орнатуға болады:

1. Басқару тақтасын ашыңыз.
  - Windows 7 жүйесінде **Start** (Бастау) белгішесін басып, **Control Panel** (Басқару тақтасы) түймесін басыңыз.
  - Windows 8 және 8.1 жүйесінде экранның төменгі сол жақ бұрышына айналдырып, көрсетілетін терезе белгішесін  тінтуірдің оң жағымен басып, **Control Panel** (Басқару тақтасы) параметрін таңдаңыз.
  - Windows 10 жүйесінде төменгі сол жақ тапсырма жолағынан  іздеу терезесін басып, **Control panel** (Басқару тақтасы) деп теріп, нәтижелер тізімінен **Control Panel** (Басқару тақтасы) түймесін басыңыз.
2. **Hardware and Sound** (Жабдық және дыбыс) астынан **View devices and printers** (Құрылғыларды және принтерлерді көру) тармағын таңдаңыз.
3. Принтер атауын тінтуірдің оң жақ түймесімен басып, **Printer Properties** (Принтер сипаттары) тармағын таңдаңыз.
4. **Device Settings** (Құрылғы параметрлері) қойындысын басыңыз.
5. **Installable Options** (Орнату опциялары) бөлімінде тиісті санатты ашумен және қосалқы құралды таңдаумен қосалқы құралды қолмен орнатыңыз.

**macOS:** қосалқы құралды орнатқаннан кейінгі бірінші баспа тапсырмасы кезінде орнатылған опциялар тізімі автоматты түрде жаңартылады. Жаңартылмаса, келесі қадамдарды орындаңыз:

1. Apple мәзірінен **System Preferences** (Жүйе параметрлері) тармағын таңдаңыз.
2. **Print & Scan** (Басып шығару және сканерлеу) (немесе **Printers & Scanners** (Принтерлер және сканерлер)) тармағын таңдаңыз.
3. Принтерді таңдаңыз, **Options & Supplies** (Опциялар және жабдықтар) тармағын таңдаңыз, одан кейін **Options** (Опциялар) қойындысын ашыңыз.
4. Қосалқы құралды қолмен конфигурациялаңыз.



**Windows®:** 프린터 작업이 프린터로 전송될 때, 프린터 드라이버가 자동으로 추가된 부속품을 감지해야 합니다. 프린터 작업이 전송된 후 프린터 드라이버가 부속품을 감지하지 않으면, 다음 단계를 수행하여 부속품을 수동으로 설치할 수 있습니다.

1. 제어판을 엽니다.
  - Windows 7에서는 **시작** 아이콘을 클릭한 다음 **제어판**을 클릭합니다.
  - Windows 8 및 8.1에서는 화면의 왼쪽 모서리 하단까지 스크롤하고 해당 디스플레이의 윈도우 아이콘  에서 마우스 오른쪽 단추를 클릭한 다음 **제어판**을 선택합니다.
  - Windows 10에서는 왼쪽 하단 작업 표시줄에서 검색 상자  를 클릭하고 **제어판**을 입력한 다음 결과 목록에서 **제어판**을 클릭합니다.
2. **하드웨어 및 소리**에서 **장치 및 프린터 보기**를 선택합니다.
3. 프린터의 이름을 마우스 오른쪽 버튼으로 클릭하고 **프린터 속성**을 선택합니다.
4. **장치 설정** 탭을 클릭합니다.
5. **설치 가능한 옵션** 섹션에서, 적절한 카테고리를 열고 부속품을 선택하여 부속품을 수동으로 설치합니다.

**macOS:** 부속품을 설치한 후 첫 번째 인쇄 작업 시 설치된 옵션의 목록이 자동으로 업데이트됩니다. 그렇지 않은 경우 다음 단계를 수행하십시오.

1. Apple 메뉴에서 **시스템 환경 설정**을 클릭합니다.
2. **Print & Scan** (또는 **프린터 및 스캐너**)을 선택합니다.
3. 프린터를 선택하고 **옵션 및 소모품** 버튼을 클릭한 다음 **옵션** 탭을 선택합니다.
4. 부속품을 수동으로 구성합니다.

**Windows®:** Kad uz printeri tiek nosūtīts drukas darbs, drukas draiverim ir automātiski jānosaka pievienotais piederums. Ja drukas draiveris pēc drukas darba nosūtīšanas nenosaka piederumu, piederumu var instalēt manuāli, veicot tālāk minētās darbības.

1. Atveriet Control Panel (Vadības panelis).
  - Operētājsistēmā Windows 7 noklikšķiniet uz ikonas **Start** (Sākt) un pēc tam noklikšķiniet uz **Control Panel** (Vadības panelis).
  - Operētājsistēmā Windows 8 and 8.1 ritiniet līdz ekrāna apakšējam kreisajam stūrim, ar peles labo pogu noklikšķiniet uz Windows ikonas  un pēc tam atlasiet **Control Panel** (Vadības panelis).
  - Operētājsistēmā Windows 10 noklikšķiniet meklēšanas lodziņā apakšējā kreisajā rīkjoslā  un ierakstiet **Control Panel** (vadības panelis), un pēc tam rezultātu sarakstā noklikšķiniet uz **Control Panel** (Vadības panelis).
2. Sadaļā **Hardware and Sound** (Aparatūra un skaņa) atlasiet **View devices and printers** (Skatīt ierīces un printerus).
3. Ar peles labo pogu noklikšķiniet uz printera nosaukuma un pēc tam atlasiet **Printer Properties** (Printera rekvizīti).
4. Noklikšķiniet uz cilnes **Device Settings** (Ierīces iestatījumi).
5. Sadaļā **Installable Options** (Instalējamas opcijas) manuāli instalējiet piederumu, atverot atbilstošo kategoriju un izvēloties piederumu.

**macOS:** pēc piederuma instalēšanas pirmā drukas darba laikā vajadzētu automātiski atjaunināties instalēto opciju sarakstam. Ja tā nenotiek, veiciet tālāk norādītās darbības.

1. Izvēlnē Apple noklikšķiniet uz **System Preferences** (Sistēmas preferences).
2. Atlasiet **Print & Scan** (Drukāšana un skenēšana) (vai **Printers & Scanners** (Printeri un skeneri)).
3. Atlasiet printeri, noklikšķiniet uz pogas **Options & Supplies** (Opcijas un materiāli) un pēc tam atlasiet cilni **Options** (Opcijas).
4. Manuāli konfigurējiet piederumu.



**„Windows“:** spausdinimo tvarkyklė turėtų automatiškai aptikti pridėtą priedą, kai spausdinimo užduotis nusiunčiama į spausdintuvą. Jei spausdinimo užduotį nusiuntus į spausdintuvą spausdinimo tvarkyklė neaptinka priedo, priedą galite įdiegti patys atlikdami toliau nurodytus veiksmus.

1. Atidarykite valdymo skydą.
  - „Windows 7.0“: spustelėkite piktogramą **Start** (pradžia), tada spustelėkite **Control Panel** (valdymo skydas).
  - „Windows 8.0“ ir „Windows 8.1“: slinkite į apatinį kairįjį ekrano kampą, dešiniuoju pelės klavišu spustelėkite rodomą lango piktogramą  ir pasirinkite **Control Panel** (valdymo skydas).
  - „Windows 10“: apačioje kairėje esančioje užduočių juostoje  spustelėkite paieškos laukelį ir įveskite **Control panel** (valdymo skydas), tada rezultatų sąrašė spustelėkite **Control Panel** (valdymo skydas).
2. Srityje **Hardware and Sound** (aparatinė įranga ir garsas) pasirinkite **View devices and printers** (peržiūrėti įrenginius ir spausdintuvus).
3. Dešiniuoju pelės klavišu spustelėkite spausdintuvo pavadinimą ir pasirinkite **Printer Properties** (spausdintuvo ypatybės).
4. Spustelėkite skirtuką **Device Settings** (įrenginio parametrai).
5. Skiltyje **Installable Options** (įdiegiamos parinktys) patys įdiekite priedą atidarę atitinkamą kategoriją ir pasirinkę priedą.

**„macOS“:** įdiegus priedą įdiegtų parinkčių sąrašas turi būti automatiškai atnaujintas per pirmąją spausdinimo užduotį. Jei taip nėra, atlikite toliau nurodytus veiksmus.

1. „Apple“ meniu spustelėkite **System preferences** (sistemos nuostatos).
2. Pasirinkite **Print & Scan** (spausdinti ir nuskaityti) (arba **Printers & Scanners** (spausdintuvai ir skaitytuvai)).
3. Pasirinkite spausdintuvą, spustelėkite mygtuką **Options & Supplies** (parinktys ir reikmenys) ir pasirinkite skirtuką **Options** (parinktys).
4. Patys sukonfigūruokite priedą.



**Windows®:** Skriverdriveren skal finne det tillagte tilbehøret automatisk når en utskriftsjobb sendes til skriveren. Hvis tilbehøret ikke registreres av skriverdriveren etter en skriverjobb har blitt sendt, kan tilbehøret installeres manuelt ved å følge denne fremgangsmåten:

1. Åpne kontrollpanelet.
  - I Windows 7 klikker du på **Start**-ikonet, og deretter **Kontrollpanel**.
  - I Windows 8 og 8.1 blar du til nedre, venstre hjørne av skjermen, høyreklikker på vindusikonet  som vises, og velger **Kontrollpanel**.
  - I Windows 10 klikker du på søkefeltet  nederst til venstre og skriver **Kontrollpanel**, og deretter klikker du på **Kontrollpanel** fra listen med resultater.
2. Gå til **Maskinvare og lyd**, og velg **Vis enheter og skrivere**.
3. Høyreklikk på navnet til skriveren og velg deretter **Skriveregenskaper**.
4. Klikk på fanen **Enhetsinnstillinger**.
5. I delen **Installerbare alternativer** kan du installere tilbehøret manuelt ved å åpne den aktuelle kategorien og velge tilbehøret.

**macOS:** Listen over installerte alternativer skal oppdateres automatisk under den første utskriftsjobben etter at du har installert tilbehøret. Hvis ikke, gjør du følgende:

1. Klikk på **Systeminnstillinger** på Apple-menyen.
2. Velg **Skriv ut og skann** (eller **Skrivere og skannere**).
3. Velg skriveren, klikk på **Alternativer og rekvisita**-knappen, og velg deretter **Alternativer**-fanen.
4. Konfigurer tilbehøret manuelt.



**PL Windows®:** Sterownik drukowania powinien automatycznie wykryć dodane akcesorium, gdy zadanie drukowania zostanie wysłane do drukarki. Jeśli akcesorium nie zostanie wykryte przez sterownik drukowania po wysłaniu zadania drukowania, akcesorium można zainstalować ręcznie wykonując następujące czynności:

1. Otwórz Panel sterowania.
  - W Windows 7 kliknij ikonę **Start**, a następnie kliknij **Panel sterowania**.
  - W Windows 8 i 8.1 przewiń do lewego dolnego rogu ekranu i prawym przyciskiem myszy kliknij ikonę okna , która się pojawi, a następnie wybierz **Panel sterowania**.
  - W Windows 10 kliknij pole wyszukiwania na pasku zadań po lewej stronie na dole  i wpisz **Panel sterowania**, a następnie wybierz **Panel sterowania** z listy wyników.
2. W obszarze **Sprzęt i dźwięk** wybierz opcję **Wyświetl urządzenia i drukarki**.
3. Kliknij prawym przyciskiem myszy nazwę drukarki i wybierz pozycję **Właściwości drukarki**.
4. Kliknij kartę **Ustawienia urządzenia**.
5. W sekcji **Opcje instalowalne** ręcznie zainstaluj akcesorium poprzez otwarcie odpowiedniej kategorii i wybranie akcesorium.

**macOS:** Lista zainstalowanych akcesoriów powinna być aktualizowana automatycznie podczas pierwszego zadania drukowania po zainstalowaniu akcesorium. Jeśli tak się nie stanie, wykonaj następujące czynności:

1. W menu Apple kliknij opcję **Preferencje systemowe**.
2. Wybierz opcję **Drukuj i skanuj** (lub **Drukarki i skanery**).
3. Wybierz drukarkę i kliknij przycisk **Opcje i materiały eksploatacyjne**, a następnie wybierz kartę **Opcje**.
4. Ręcznie skonfiguruj akcesorium.



**PT Windows®:** O driver de impressora deve detectar automaticamente o acessório adicionado quando um trabalho de impressão for enviado à impressora. Se o acessório não for detectado pelo driver da impressora depois do trabalho de impressão ter sido enviado, o acessório pode ser instalado manualmente realizando essas etapas:

1. Abra o Painel de controle.
  - No Windows 7, clique no ícone **Iniciar**, e depois clique em **Painel de controle**.
  - No Windows 8 e 8.1, desça até o canto inferior esquerdo da tela, clique com o botão direito do mouse no ícone de janela  exibido, e depois selecione **Painel de controle**.
  - No Windows 10, clique na caixa de busca na barra de tarefas inferior à esquerda  e insira **painel de controle**, e depois clique em **Painel de controle** na lista de resultados.
2. Em **Hardware e Som**, selecione **Exibir dispositivos e impressoras**.
3. Clique com o botão direito no nome da impressora e selecione **Propriedades da Impressora**.
4. Clique na guia **Configurações do dispositivo**.
5. Na seção **Opcões instaláveis**, instale manualmente o acessório abrindo a categoria apropriada e selecione o acessório.

**macOS:** A lista de opções instaladas deve ser atualizada automaticamente durante o primeiro trabalho de impressão após a instalação do acessório. Caso contrário, execute estas etapas:

1. No menu Apple, clique em **Preferências do sistema**.
2. Selecione **Imprimir e Digitalizar** (ou **Impressoras e Scanners**).
3. Selecione a impressora, clique no botão **Opcões e Suprimentos**, e depois selecione a guia **Opcões**.
4. Configure manualmente o acessório.



**RO Windows®:** Driverul de imprimare ar trebui să detecteze automat accesoriul adăugat atunci când o lucrare de imprimare este trimisă la imprimantă. Dacă accesoriul nu este detectat de driverul de imprimare după ce a fost trimisă o lucrare de imprimare, accesoriul poate fi instalat manual, urmând acești pași:

1. Deschideți Panoul de control.
  - În Windows 7, faceți clic pe pictograma **Start** și apoi pe **Panou de control**.
  - În Windows 8 și 8.1, defilați până în colțul din stânga jos al ecranului, faceți clic dreapta pe pictograma ferestrei  care se afișează și apoi selectați **Panou de control**.
  - În Windows 10, faceți clic în caseta de căutare din bara de activități din stânga jos  și tastați **Panou de control**, apoi faceți clic pe **Panou de control** din lista de rezultate.
2. La **Hardware și sunete**, selectați **Vizualizați dispozitive și imprimante**.
3. Faceți clic dreapta pe numele imprimantei, apoi selectați **Proprietăți imprimantă**.
4. Faceți clic pe fila **Setări dispozitiv**.
5. În secțiunea **Opțiuni de instalat**, instalați manual accesoriul, deschizând categoria corespunzătoare și selectând accesoriul.

**macOS:** lista de opțiuni instalate ar trebui să se actualizeze automat în timpul primei lucrări de imprimare de după instalarea accesoriului. În caz contrar, efectuați următorii pași:

1. Din meniul Apple, faceți clic pe **System Preferences** (Preferințe sistem).
2. Selectați **Print & Scan** (Imprimare și scanare) (sau **Printers & Scanners** (Imprimante și scanere)).
3. Selectați imprimanta, faceți clic pe butonul **Options & Supplies** (Opțiuni și consumabile), apoi selectați fila **Options** (Opțiuni).
4. Configurați manual accesoriul.

**Windows®:** Драйвер печати автоматически обнаруживает дополнительное устройство при отправке на принтер задания печати. Если после отправки задания драйвер печати не обнаруживает дополнительное устройство, то необходимо выполнить следующие действия для установки дополнительного устройства вручную:

- Откройте панель управления.
  - Если у вас Windows 7, нажмите на кнопку **Пуск** и выберите пункт **Панель управления**.
  - Если у вас Windows 8 или Windows 8.1, прокрутите экран к левому нижнему углу, откройте изображение окна  правой кнопкой мыши, а затем выберите пункт **Панель управления**.
  - Если у вас Windows 10, нажмите на поисковую строку  на панели задач внизу слева, введите слова **Панель управления** и выберите среди результатов поиска **Панель управления**.
- В окне **Оборудование и звук** выберите **Просмотр устройств и принтеров**.
- Щелкните правой кнопкой мыши на названии принтера и выберите пункт **Свойства принтера**.
- Перейдите на вкладку **Параметры устройства**.
- Установите вручную дополнительное устройство в разделе **Устанавливаемые дополнения**. Для этого откройте соответствующую категорию и выберите устройство.

**macOS:** список установленного дополнительного оборудования обновляется автоматически при выполнении первого задания печати после установки дополнительного устройства. Если этого не произойдет, выполните следующие действия:

- В меню Apple нажмите **Системные настройки**.
- Выберите **Печать и сканирование** (или **Принтеры и сканеры**).
- Выберите принтер, нажмите кнопку **Параметры и расходные материалы**, а затем перейдите на вкладку **Параметры**.
- Вручную настройте дополнительное устройство.



**Windows®:** Upravljački program štampača bi trebalo automatski da otkrije dodati uređaj kada se posao štampanja pošalje štampaču. Ako upravljački program štampača ne otkriva dodati uređaj nakon što se posao štampanja pošalje, uređaj može ručno da se instalira prateći sledeće korake:

- Otvorite Control Panel (Kontrolna tabla).
  - U operativnom sistemu Windows 7, kliknite na ikonu **Start**, a zatim kliknite na **Control Panel** (Kontrolna tabla).
  - U operativnim sistemima Windows 8 i 8.1, idite u donji levi ugao ekrana, kliknite desnim tasterom miša na ikonu prozora  koja se prikazuje, a zatim izaberite **Control Panel** (Kontrolna tabla).
  - U operativnom sistemu Windows 10, kliknite na okvir za pretragu na traci zadataka u donjem levom uglu  i unesite **Control panel** (kontrolna tabla), a zatim kliknite na **Control Panel** (Kontrolna tabla) na listi sa rezultatima.
- U okviru **Hardware and Sound** (Hardver i zvuk) izaberite opciju **View devices and printers** (Prikaži uređaje i štampače).
- Desnim tasterom miša kliknite na naziv štampača, a zatim izaberite stavku **Printer Properties** (Svojstva štampača).
- Izaberite karticu **Device Settings** (Postavke uređaja).
- U odeljku **Installable Options** (Opcije koje mogu da se instaliraju), ručno instalirajte uređaj tako što ćete otvoriti odgovarajuću kategoriju i izabrati uređaj.

**macOS:** Lista instaliranih opcija bi trebalo se ažurira automatski prilikom štampanja prvog zadatka, posle instaliranja dodatne opreme. Ukoliko se ne ažurira, pratite sledeće korake:

- U meniju Apple, kliknite na **System Preferences** (Željene postavke sistema).
- Izaberite opciju **Print & Scan** (Štampanje i skeniranje) (ili **Printers & Scanners** (Štampači i skeneri)).
- Izaberite štampač, kliknite na dugme **Options & Supplies** (Opcije i pribor), a zatim izaberite karticu **Options** (Opcije).
- Ručno podesite dodatnu opremu.



**Windows®:** Ovládač tlačiarne by mal automaticky zistiť príslušenstvo, keď sa tlačová úloha odošle do tlačiarne. Ak ovládač tlačiarne pridané príslušenstvo nezistí, keď sa do tlačiarne odošle tlačová úloha, príslušenstvo môžete manuálne nainštalovať vykonaním týchto krokov:

- Otvorte ovládací panel.
  - V systéme Windows 7 kliknite na ikonu **Štart** a potom na možnosť **Control Panel** (Ovládací panel).
  - V systéme Windows 8 a 8.1 prejdite do ľavého dolného rohu obrazovky a kliknite pravým tlačidlom myši na ikonu okna , ktorá sa zobrazuje, potom vyberte možnosť **Control Panel** (Ovládací panel).
  - V systéme Windows 10 kliknite na vyhľadávacie pole v ľavom dolnom paneli úloh  a zadajte **control panel** (ovládací panel). Potom kliknite na položku **Control Panel** (Ovládací panel) zo zoznamu výsledkov.
- V časti **Hardware and Sound** (Hardvér a zvuk) vyberte položku **View devices and printers** (Zobrazit zariadenia a tlačiarne).
- Pravým tlačidlom myši kliknite na názov tlačiarne a potom vyberte položku **Printer Properties** (Vlastnosti tlačiarne).
- Kliknite na kartu **Device Settings** (Nastavenia zariadenia).
- V časti **Installable Options** (Inštalovateľné možnosti) manuálne nainštalujte príslušenstvo otvorením príslušnej kategórie a výberom príslušenstva.

**macOS:** Zoznam nainštalovaných možností by sa mal automaticky aktualizovať počas prvej tlačovej úlohy po nainštalovaní príslušenstva. V opačnom prípade postupujte takto:

- V ponuke zariadenia Apple kliknite na položku **System Preferences** (Vlastnosti systému).
- Vyberte položku **Print & Scan** (Tlač a skenovanie) (prípadne **Printers & Scanners** (Tlačiarne a skenery)).
- Vyberte tlačiareň, kliknite na tlačidlo **Options & Supplies** (Možnosti a spotrebný materiál) a potom vyberte kartu **Options** (Možnosti).
- Manuálne nakonfigurujte príslušenstvo.



**Windows®:** gonilnik tiskalnika bi moral samodejno zaznati dodani pripomoček, ko pošljete tiskalno opravilo v tiskalnik. Če gonilnik tiskalnika ne zazna pripomočka, ko pošljete tiskalno opravilo, upoštevajte spodnja navodila za ročno namestitev pripomočka:

1. Odprite nadzorno ploščo.
  - V sistemu Windows 7 kliknite ikono gumba **Start** in nato še **Nadzorna plošča**.
  - V sistemih Windows 8 in 8.1 se pomaknite v spodnji levi kot zaslona, z desno tipko miške kliknite ikono sistema Windows , ki se prikaže, in nato izberite **Nadzorna plošča**.
  - V sistemu Windows 10 kliknite iskalno polje v opravilni vrstici v spodnjem levem kotu , vnesite **Nadzorna plošča** in nato kliknite **Nadzorna plošča** na seznamu rezultatov.
2. V razdelku **Strojna oprema in zvok** izberite **Ogled naprav in tiskalnikov**.
3. Z desno tipko miške kliknite ime tiskalnika in nato izberite **Lastnosti tiskalnika**.
4. Kliknite zavihek **Nastavitve naprave**.
5. V razdelku **Namestljive možnosti** ročno namestite pripomoček tako, da odprete ustrezno kategorijo in izberete pripomoček.

**macOS:** seznam nameščenih možnosti se samodejno posodobi med prvim tiskalniškim poslom po namestitvi pripomočka. V nasprotnem primeru upoštevajte ta navodila:

1. V meniju »Apple« kliknite **System Preferences** (Nastavitve sistema).
2. Izberite **Print & Scan** (Tiskanje in optično branje) (ali **Printers & Scanners** (Tiskalniki in optični bralniki)).
3. Izberite tiskalnik, kliknite gumb **Options & Supplies** (Možnosti in potrošni material) in izberite zavihek **Options** (Možnosti) tab.
4. Pripomoček konfigurirajte ročno.



**Windows®:** Skrivardrivrutinen ska automatiskt upptäcka det tillagda tillbehöret när ett utskriftsjobb skickas till skrivaren. Om tillbehöret inte upptäcks av skrivardrivrutinen efter att ett utskriftsjobb har skickats kan tillbehöret installeras manuellt genom att följa dessa steg:

1. Öppna kontrollpanelen.
  - I Windows 7 klickar du på ikonen **Start** och klickar sedan på **Kontrollpanel**.
  - I Windows 8 och 8.1 skrollar du ner till nedre vänstra hörnet på skärmen, högerklickar på fönsterikonen , som visas och väljer sedan **Kontrollpanel**.
  - I Windows 10 klickar du i sökrutan längst ner till vänster i verktygsfältet , och skriver in **Kontrollpanel**. Sedan klickar du på **Kontrollpanel** i listan med resultat.
2. Under **Maskinvara och ljud** väljer du **Visa enheter och skrivare**.
3. Högerklicka på skrivarens namn och välj sedan **Egenskaper för skrivare**.
4. Klicka på fliken **Enhetsinställningar**.
5. I avsnittet **Installerbara tillbehör** kan du manuellt installera tillbehöret genom att öppna lämplig kategori och välja tillbehöret.

**macOS:** Listan över installerade alternativ uppdateras automatiskt under den första utskriften när tillbehöret har installerats. Annars följer du dessa steg:

1. I Apple-menyn klickar du på **Systeminställningar**.
2. Välj **Skriv ut och skanna** (eller **Skrivare och skannrar**).
3. Välj skrivaren och klicka på knappen **Alternativ och tillbehör** och välj sedan fliken **Alternativ**.
4. Konfigurera tillbehöret manuellt.



**Windows®:** ไดรเวอร์การพิมพ์ควรตรวจสอบอัปเดตที่เสริมที่เพิ่มใหม่โดยอัตโนมัติเมื่อระบบส่งงานพิมพ์ไปยังเครื่องพิมพ์ หากไดรเวอร์การพิมพ์ไม่ตรวจสอบอัปเดตที่เสริมหลังจากระบบส่งงานพิมพ์ไปยังเครื่องพิมพ์แล้ว คุณสามารถติดตั้งอัปเดตที่เสริมด้วยตนเองได้โดยทำตามขั้นตอนต่อไปนี้

1. เปิดแผงควบคุม
  - ใน Windows 7 ให้คลิกไอคอน **เริ่ม** แล้วคลิก **แผงควบคุม**
  - ใน Windows 8 and 8.1 ให้เลื่อนลงไปยังมุมซ้ายล่างของหน้าจอ คลิกขวาที่ไอคอนหน้าต่างต่าง  ที่ปรากฏ แล้วเลือก **แผงควบคุม**
  - ใน Windows 10 ให้คลิกช่องค้นหาที่แถบงานตรงด้านล่างซ้าย  และพิมพ์คำว่า **แผงควบคุม** จากนั้นคลิก **แผงควบคุม** จากรายการผลการค้นหา
2. ภายใต้ **ฮาร์ดแวร์และเสียง** ให้เลือก **ดูอุปกรณ์และเครื่องพิมพ์**
3. คลิกขวาที่ชื่อเครื่องพิมพ์ จากนั้นเลือก **คุณสมบัติเครื่องพิมพ์**
4. คลิกแท็บ **การตั้งค่าอุปกรณ์**
5. ในส่วน **ตัวเลือกที่ติดตั้งได้** ให้ติดตั้งอัปเดตที่เสริมด้วยตนเองโดยเปิดประเภทที่เหมาะสมและเลือกอัปเดตที่เสริมที่ต้องการ

**macOS:** รายการของตัวเลือกที่ติดตั้งควรอัปเดตโดยอัตโนมัติระหว่างงานพิมพ์ครั้งแรกหลังจากที่ติดตั้งอัปเดตที่เสริมนี้แล้ว หากไม่มีการอัปเดตดังกล่าว ให้ทำตามขั้นตอนต่อไปนี้

1. จากเมนู Apple คลิก **System Preferences**
2. เลือก **Print & Scan** (พิมพ์และสแกน) (หรือ **Printers & Scanners** (เครื่องพิมพ์และเครื่องสแกน))
3. เลือกเครื่องพิมพ์ คลิกปุ่ม **Options & Supplies** จากนั้นเลือกแท็บ **Options**
4. กำหนดค่าอุปกรณ์เสริมด้วยตนเอง



**Windows®** : 當列印工作傳送到印表機時，列印驅動程式應該會自動偵測新增的配件。如果列印工作已經送出，但列印驅動程式並未偵測到配件，這時可執行下列步驟來手動安裝配件：

- 開啟控制面板。
  - 在 Windows 7 中，按一下 **開始** 圖示，接著按一下 **控制面板**。
  - 在 Windows 8 和 8.1 中，捲動到畫面的左下角，並在這時顯示的視窗圖示  上按一下滑鼠右鍵，接著選擇 **控制面板**。
  - 在 Windows 10 中的底下左邊工作列  上，按一下搜尋方塊，並鍵入 **控制面板**，然後從結果清單中按一下 **控制面板**。
- 在 **硬體和音效** 下，選擇 **檢視裝置和印表機**。
- 用滑鼠右鍵按一下印表機的名稱，然後選擇 **印表機內容**。
- 按一下 **裝置設定** 標籤。
- 在 **可安裝選項** 區段中，請開啟適當的類別，並選擇配件，手動安裝配件。

**macOS** : 已安裝選項的清單應該會在配件完成安裝、且執行初次列印工作期間自動進行更新。如果清單未更新，請執行下列步驟：

- 在 Apple 選單中，按一下 **System Preferences** (系統偏好設定)。
- 選擇 **Print & Scan** (列印和掃描) (或 **Printers & Scanners** (印表機和掃描器))。
- 選擇印表機，按一下 **Options & Supplies** (選項與耗材) 按鈕，接著選擇 **Options** (選項) 標籤。
- 手動設定配件。



**Windows®**: Bir yazdırma işi yazıcıya gönderildiğinde yazıcı sürücüsü, eklenen aksesuarı otomatik olarak algılamalıdır. Bir yazdırma işi gönderildikten sonra aksesuar algılanmazsa aksesuar, aşağıdaki adımlar izlenerek el ile kurulabilir:

- Denetim Masası'nı açın.
  - Windows 7'de **Başlat** simgesine tıklayıp **Denetim Masası**'na tıklayın.
  - Windows 8 ve 8.1 ekranın sol alt köşesine gidin ve görüntülenen pencere simgesine  sağ tıklayın ve ardından **Denetim Masası**'nı seçin.
  - Windows 10'da sol alt görev çubuğunda arama çubuğuna  tıklayın ve **Denetim masası** ve ardından, sonuç listesinden **Denetim Masası**'na tıklayın.
- Donanım ve Ses** altında **Aygıtları ve yazıcıları görüntüle**'yi seçin.
- Yazıcının ismine sağ tıklayın ve ardından **Yazıcı Özellikleri** seçeneğini belirleyin.
- Aygıt Ayarları** sekmesine tıklayın.
- Yüklenebilir Seçenekler** kısmında uygun kategoriye açık aksesuarı seçerek el ile yükleyin.

**macOS**: Yüklü seçeneklerin listesi, aksesuar eklendikten sonraki ilk yazdırma işi sırasında otomatik olarak güncellenir. Güncellenmemesi durumunda aşağıdaki adımları gerçekleştirin:

- Apple menüsünden **Sistem Tercihleri**'ne tıklayın.
- Yazdır ve Tara** (veya **Yazıcılar ve Tarayıcılar**) seçeneğini belirleyin.
- Yazıcıyı seçin, **Seçenekler ve Sarf Malzemeleri** düğmesine tıklayın ve **Seçenekler** sekmesini seçin.
- Aksesuarı el ile yapılandırın.



**Windows®**. Драйвер принтера має автоматично розпізнати встановлене додаткове приладдя, коли завдання друку буде відправлено на принтер. Якщо драйвер принтера не розпізнає додаткове приладдя після відправки завдання друку, можна встановити приладдя вручну, виконавши наступні кроки:

- Відкрийте панель керування.
  - У Windows 7 клацніть кнопку **Start** (Пуск) та виберіть **Control Panel** (Панель керування).
  - У Windows 8 та 8.1 переведіть вказівник у нижній лівий кут дисплею, клацніть правою кнопкою миші значок Windows , що з'явиться, і виберіть **Control Panel** (Панель керування).
  - У Windows 10 натисніть поле пошуку знизу зліва на рядку задач  та наберіть **Control panel** (панель керування), потім клацніть **Control Panel** (Панель керування) у списку результатів.
- У розділі **Hardware and Sound** (Устаткування та звук) виберіть **View devices and printers** (Переглянути принтери та пристрої).
- Клацніть правою кнопкою миші назву цього принтера і виберіть **Printer Properties** (Властивості принтера).
- Клацніть вкладку **Device Settings** (Параметри пристрою).
- У розділі **Installable Options** (Доступні для встановлення параметри) вручну встановіть додаткове приладдя. Для цього відкрийте відповідну категорію та виберіть додаткове приладдя.

**macOS**. Після того як ви встановите додаткове приладдя, його список автоматично оновиться під час першого завдання друку. Якщо це не так, виконайте такі кроки:

- У меню Apple клацніть **System Preferences** (Системні налаштування).
- Виберіть пункт **Print & Scan** (Друк та сканування) (або **Printers & Scanners** (Принтери і сканери)).
- Виберіть принтер, натисніть кнопку **Options & Supplies** (Параметри та витратні матеріали), а потім перейдіть на вкладку **Options** (Параметри).
- Вручну налаштуйте додаткове приладдя.



**Windows®:** Trình điều khiển máy in sẽ tự động phát hiện phụ kiện bổ sung khi lệnh in được gửi tới máy in. Nếu trình điều khiển máy in không phát hiện thấy phụ kiện sau khi lệnh in đã được gửi, bạn có thể cài đặt phụ kiện theo cách thủ công bằng cách thực hiện các bước sau:

- Mở Pa-nen Điều khiển.
  - Trong Windows 7, nhấp vào biểu tượng **Start** (Bắt đầu), sau đó nhấp vào **Control Panel** (Pa-nen Điều khiển).
  - Trong Windows 8 và 8.1, cuộn tới góc dưới cùng bên trái của màn hình, nhấp chuột phải vào biểu tượng cửa sổ  hiển thị, sau đó chọn **Control Panel** (Pa-nen Điều khiển).
  - Trong Windows 10, nhấp vào hộp tìm kiếm ở thanh tác vụ dưới cùng bên trái  và nhập **Control Panel** (Pa-nen Điều khiển), sau đó nhấp vào **Control Panel** (Pa-nen Điều khiển) từ danh sách kết quả.
- Trong **Hardware and Sound** (Phần cứng và Âm thanh), chọn **View devices and printers** (Xem thiết bị và máy in).
- Nhấp chuột phải vào tên máy in rồi chọn **Printer Properties** (Thuộc tính Máy in).
- Nhấp vào tab **Device Settings** (Cài đặt Thiết bị).
- Trong phần **Installable Options** (Tùy chọn Có thể cài đặt), hãy cài đặt thủ công phụ kiện bằng cách mở danh mục thích hợp và chọn phụ kiện.

**macOS:** Danh sách các tùy chọn được cài đặt sẽ tự động cập nhật trong lệnh in đầu tiên sau khi lắp đặt phụ kiện. Nếu không, hãy thực hiện các bước sau:

- Từ menu Apple, nhấp vào **System Preferences** (Tùy chọn Hệ thống).
- Chọn **Print & Scan** (In & Quét) (hoặc **Printers & Scanners** (Máy in & Máy quét)).
- Chọn máy in, nhấp vào nút **Options & Supplies** (Tùy chọn & Cung cấp), sau đó chọn tab **Options** (Tùy chọn).
- Định cấu hình phụ kiện theo cách thủ công.

**Windows®:** يجب أن يكتشف برنامج تشغيل الطباعة الملحق المضاف تلقائيًا عند إرسال مهمة طباعة إلى الطابعة. إذا لم يتم اكتشاف الملحق بواسطة برنامج تشغيل الطباعة بعد إرسال مهمة طباعة، فيمكن تثبيت الملحق يدويًا عن طريق إجراء الخطوات التالية:

- افتح لوحة التحكم.
    - في Windows 7، انقر فوق الرمز **بدء**، ثم انقر فوق **لوحة التحكم**.
    - في Windows 8 و 8.1، قم بالتمرير إلى الزاوية السفلية اليسرى من الشاشة، وانقر بزر الماوس الأيمن فوق رمز النافذة  الذي يظهر، ثم حدد **لوحة التحكم**.
    - في Windows 10، انقر فوق مربع البحث في شريط المهام السفلي الأيسر  واكتب **لوحة التحكم**، ثم انقر فوق **لوحة التحكم** من قائمة النتائج.
  - ضمن **الأجهزة والصوت**، حدد **عرض الأجهزة والطابعات**.
  - انقر بزر الماوس الأيمن فوق اسم الطابعة، ثم حدد **خصائص الطابعة**.
  - انقر فوق علامة التبويب **إعدادات الجهاز**.
  - في قسم **الخيارات القابلة للتثبيت**، قم بتثبيت الملحق يدويًا من خلال فتح الفئة المناسبة وتحديد الملحق.
- macOS:** يتم تحديث قائمة الخيارات المثبتة تلقائيًا في أثناء مهمة الطباعة الأولى بعد تثبيت الملحق. وإذا لم يحدث ذلك، فعليك إجراء الخطوات التالية:
- في القائمة Apple، انقر فوق **تفضيلات النظام**.
  - حدد **طباعة ومسح ضوئي** (أو **الطابعات والمساحات الضوئية**).
  - حدد الطابعة، وانقر فوق الزر **الخيارات والتجهيزات**، ثم حدد علامة التبويب **خيارات**.
  - قم بتكوين الملحق يدويًا.

# 产品中有害物质或元素的名称及含量

根据中国《电器电子产品有害物质限制使用管理办法》



部件名称	有害物质					
	铅 (Pb)	汞 (Hg)	镉 (Cd)	六价铬 (Cr(VI))	多溴联苯 (PBB)	多溴二苯醚 (PBDE)
机械/结构部件	○	○	○	○	○	○
电气/电子部件	X	○	○	○	○	○

6752-17

本表格依据 SJ/T 11364 的规定编制。

○: 表示该有害物质在该部件所有均质材料中的含量均在 GB/T 26572 规定的限量要求以下。

X: 表示该有害物质至少在该部件的某一均质材料中的含量超出 GB/T 26572 规定的限量要求。

此表中所有名称中含“X”的部件均符合欧盟 RoHS 立法。

注: 环保使用期限的参考标识取决于产品正常工作的温度和湿度等条件

## Restriction on Hazardous Substances statement (India)

This product, as well as its related consumables and spares, complies with the reduction in hazardous substances provisions of the "India E-waste Rule 2016." It does not contain lead, mercury, hexavalent chromium, polybrominated biphenyls or polybrominated diphenyl ethers in concentrations exceeding 0.1 weight % and 0.01 weight % for cadmium, except where allowed pursuant to the exemptions set in Schedule 2 of the Rule.

## Tehlikeli Maddelere İlişkin Kısıtlama ifadesi (Türkiye)

Türkiye Cumhuriyeti: AEEE Yönetmeliğine Uygundur



Não descarte o produto eletrônico em lixo comum

Este produto eletrônico e seus componentes não devem ser descartados no lixo comum, pois embora estejam em conformidade com padrões mundiais de restrição a substâncias nocivas, podem conter, ainda que em quantidades mínimas, substâncias impactantes ao meio ambiente. Ao final da vida útil deste produto, o usuário deverá entregá-lo à HP. A não observância dessa orientação sujeitará o infrator às sanções previstas em lei.

Após o uso, as pilhas e/ou baterias dos produtos HP deverão ser entregues ao estabelecimento comercial ou rede de assistência técnica autorizada pela HP.

Para maiores informações, inclusive sobre os pontos de recebimento, acesse: <http://www.hp.com.br/reciclar>

