

Setup manual

دليل الإعداد

Ръководство за настройка

Instalační příručka

Opsætningsvejledning

Installationsanweisung

Εγχειρίδιο εγκατάστασης

Manual de configuraci3n

Seadistusjuhend

Asetusopas

Manuel d'installation

Priručnik za postavljanje

Beállítási kézikönyv

Manuale di montaggio

Sąrankos vadovas

Uzstādīšanas rokasgrāmata

Konfigurasjonshåndbok

Installatiehandleiding

Instrukcja konfiguracji

Manual de configuraç3o

Manual de instalare

Руководство по установке

Prírúčka na nastavenie

Priročnik za namestitev

Installationshandbok

Kurulum kılavuzu

セットアップマニュアル

설정 설명서

设置手册

設定手冊

MultiSync ME431

MultiSync ME501

MultiSync ME551

MultiSync ME651



MODEL: ME431, ME501, ME551, ME651

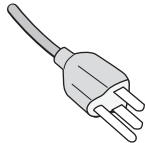
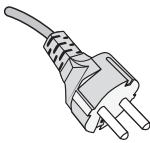
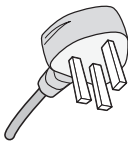
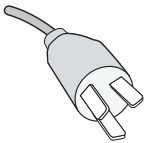
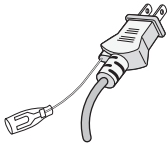

US/CA	EU	GB	CN	JP
				
120 V*	230 V	230 V	220 V	100 V

*: Please use this power cord under 125 V power supply.

* : Utilisez ce cordon d'alimentation avec une tension inférieure à 125 V.

*: 本顯示器由其AC 125-240 V電源供電時，請使用與所用交流電源插座的電壓匹配的電源線。

[US] <https://www.necdisplay.com/>

[EU] <https://www.nec-display-solutions.com/>

[CN] <http://monitor.nec.cn/>

[JP] https://www.nec-display.com/dl/jp/dp/man_dim/index.html

[KR] 사용 설명서에 대해서는 구입처에 문의하십시오.

[TW] https://tw.nec.com/zh_TW/products/monitor/index.html

[Global website] https://www.nec-display.com/dl/en/dp_manual/index.html

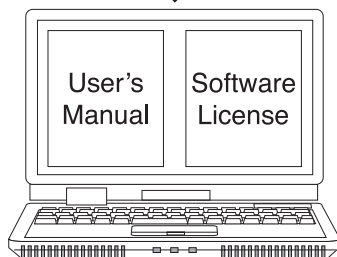

Index

Important Information.....	English-1
Installation	English-8

NOTE: This product can only be serviced in the country where it was purchased.

- (1) The contents of this manual may not be reprinted in part or whole without permission.
- (2) The contents of this manual are subject to change without notice.
- (3) Great care has been taken in the preparation of this manual; however, should you notice any questionable points, errors or omissions, please contact us.
- (4) The image shown in this manual is indicative only. If there is inconsistency between the image and the actual product, the actual product shall govern.
- (5) Notwithstanding articles (3) and (4), NEC will not be responsible for any claims on loss of profit or other matters deemed to result from using this device.
- (6) This manual is commonly provided to all regions so they may contain descriptions that are pertinent for other countries.



Important Information

Safety Precautions and Maintenance



FOR OPTIMUM PERFORMANCE, PLEASE NOTE THE FOLLOWING
WHEN SETTING UP AND USING THE LCD COLOR MONITOR:

About the Symbols









To ensure safe and proper use of the product, this manual uses a number of symbols to prevent injury to you and others as well as damage to property. The symbols and their meanings are described below. Be sure to understand them thoroughly before reading this manual.

 WARNING	Failing to heed this symbol and handling the product incorrectly could result in accidents leading to major injury or death.
 CAUTION	Failing to heed this symbol and handling the product incorrectly could result in personal injury or damage to surrounding property.



Examples of symbols

	▲ Indicates a warning or caution. This symbol indicates you should be careful of electric shocks.
	⊘ Indicates a prohibited action. This symbol indicates something that must be prohibited.
	● Indicates a mandatory action. This symbol indicates that the power cord should be unplugged from the power outlet.

 **WARNING**

1	 UNPLUG THE POWER CORD	<p>Unplug the power cord if the product malfunctions.</p> <p>Should the product emit smoke or strange odors or sounds, or if the product has been dropped or the cabinet broken, turn off the product's power, then unplug the power cord from the power outlet. Failure to do so could not only lead to fire or electric shock, it could also result in vision impairment. Contact your dealer for repairs.</p> <p>Never try to repair the product on your own. Doing so is dangerous.</p>
2	  	<p>Do not open or remove the product's cabinet.</p> <p>Do not disassemble the product.</p> <p>There are high voltage areas in the product. Opening or removing product covers and modifying the product may expose you to electric shock, fire, or other risks.</p> <p>Refer all servicing to qualified service personnel.</p>
3		<p>Do not use the product if it has structural damage.</p> <p>If you notice any structural damage such as cracks or unnatural wobbling, please refer servicing to qualified service personnel. If the product is used in this condition, the product may fall or cause personal injury.</p>
4		<p>Handle the power cord with care. Damaging the cord could lead to fire or electric shock.</p> <ul style="list-style-type: none">• Do not place heavy objects on the cord.• Do not place the cord under the product.• Do not cover the cord with a rug, etc.• Do not scratch or modify the cord.• Do not bend, twist or pull the cord with excessive force.• Do not apply heat to the cord. <p>Should the cord be damaged (exposed core wires, broken wires, etc.), ask your dealer to replace it.</p>
5		<p>Do not touch the power plug if you hear thunder. Doing so could result in electric shock.</p>
6		<p>Please use the power cord provided with this product in accordance with the power cord table.</p> <p>If a power cord is not supplied with this product, please contact NEC. For all other cases, please use the power cord with the plug style that matches the power socket where the product is located. The compatible power cord corresponds to the AC voltage of the power outlet and has been approved by, and complies with, the safety standards in the country of purchase.</p>

 **WARNING**

7		<p>For proper installation it is strongly recommended to use a trained service person.</p> <p>Failure to follow the standard installation procedures could result in damage to the product or injury to the user or installer.</p>
8	 	<p>Please install the product in accordance with the following information. This product cannot be used or installed without the table top stand or other mounting accessory for support.</p> <ul style="list-style-type: none">• ME651: DO NOT use this product on the floor with the table top stand. Please use this product on a table or with a mounting accessory for support. <p>When transporting, moving, or installing the product, please use as many people as necessary to be able to lift the product without causing personal injury or damage to the product.</p> <p>We recommend two or more people for the ME431/ME501/ME551 and four or more people for the ME651.</p> <p>Please refer to the instructions included with the optional mounting equipment for detailed information about attaching or removing.</p> <p>Do not cover the vent on the product. Improper installation of the product may result in damage to the product, an electric shock or fire.</p> <p>Do not install the product in the locations below:</p> <ul style="list-style-type: none">• Poorly ventilated spaces.• Near a radiator, other heat sources, or in direct sunshine.• Continual vibration areas.• Humid, dusty, steamy, or oily areas.• Outdoors.• High-temperature environment where humidity changes rapidly and condensation is likely to occur.• A ceiling or wall that is not strong enough to support the product and mounting accessories. <p>Do not mount the product upside down.</p>

 **WARNING**

9



Prevent tipping and falling for earthquakes or other shocks.

To prevent personal injury or damage to the product caused by tipping over due to earthquakes or other shocks, make sure to install the product in a stable location and take measures to prevent falling.

The measures to prevent falling and tipping are intended for reducing the risk of injury, but may not guarantee the effectiveness against all earthquakes.

The product may tip causing personal injury.

- When using the product with the optional table top stand, fasten the product to a wall using a cord or chain that can support the weight of the product in order to prevent the product from falling. Fasten the cord or chain to the product using the clamps and screws provided with the product or the table top stand.

Depending on the table top stand, the stand has the structure for preventing tipping.









Please refer to the table top stand manual.

- Be sure to remove the cord or chain from the wall before moving the product to prevent personal injury or damage to the product.







The product may fall causing personal injury.

- Do not attempt to hang the product using an installation safety wire.
- Please install the product in an area on the wall or ceiling strong enough to support the weight of the product.
- Prepare the product using mounting accessories, such as hook, eyebolt, or mounting parts, and then secure the product with a safety wire. The safety wire must not be tight.
- Please make sure the mounting accessories are strong enough to support the product weight and size before installing it.







 **WARNING**

9		<p>Stability Hazard.</p> <p>The product may fall, causing serious personal injury or death. To prevent injury, this product must be securely attached to the floor/wall in accordance with the installation instructions.</p> <p>Many injuries, particularly to children, can be avoided by taking simple precautions such as:</p> <ul style="list-style-type: none"> • ALWAYS use stands or installation methods recommended by the manufacturer of the product set. • ALWAYS use furniture that can safely support the product. • ALWAYS ensure the product is not overhanging the edge of the supporting furniture. • ALWAYS educate children about the dangers of climbing on furniture to reach the product or its controls. • ALWAYS route cords and cables connected to your product so they cannot be tripped over, pulled or grabbed. • NEVER place a product in an unstable location. • NEVER place the product on tall furniture (for example, cupboards or bookcases) without anchoring both the furniture and the product to a suitable support. • NEVER place the product on cloth or other materials that may be located between the product and supporting furniture. • NEVER place items that might tempt children to climb, such as toys and remote controls, on the top of the product or furniture on which the product is placed. <p>If the existing product is going to be retained and relocated, the same considerations as above should be applied.</p>
10		<p>Do not place this product on a sloping or unstable cart, stand or table. Doing so could lead to falling or tipping and cause personal injury.</p>
11	 	<p>Do not insert objects of any kind into the cabinet slots. It may cause electric shock, fire, or product failure. Keep objects away from children and babies.</p>
12	 	<p>Do not spill any liquids into the cabinet or use your product near water. Immediately turn off the power and unplug your product from the wall outlet, then refer servicing to qualified service personnel. It may cause an electric shock or start a fire.</p>
13		<p>Do not use flammable gas sprays to remove dust when cleaning the product. Doing so could lead to a fire.</p>
14		<p>Securely fasten the Option Board.</p> <p>Ensure the Option Board is securely fastened using the original screws to prevent the Option Board from falling out the product. A falling Option Board may expose you to danger.</p>

 CAUTION

1	  	<p>Handling the power cord.</p> <p>Handle the power cord with care. Damaging the cord could lead to fire or electric shock.</p> <ul style="list-style-type: none">• When connecting the power cord to the product's AC IN terminal, make sure the connector is fully and firmly inserted.• Fasten the power cord to the product by attaching the screw and clamp to prevent loose connection. (Recommended Fasten Force: 120 - 190 N•cm).• Do not connect or disconnect the power cord with wet hands.• When connecting or disconnecting the power cord, pull the power cord out by holding onto its plug.• When cleaning the product, for safety purposes, unplug the power cord from the power outlet beforehand. Regularly dust off the power cord by using a soft dry cloth.• Before moving the product, make sure the product power is off, then unplug the power cord from the power outlet and check that all cables connecting the product to other devices are disconnected.• When you are not planning to use the product for an extended period of time, always unplug the power cord from the power outlet.• This equipment is designed to be used in the condition of the power cord connected to the earth. If the power cord is not connected to the earth, it may cause electric shock. Please make sure the power cord is earthed properly.
2		<p>Do not bind the power cord and the USB cable. It may trap heat and cause a fire.</p>
3		<p>Do not connect to a LAN with excessive voltage.</p> <p>When using a LAN cable, do not connect to a peripheral device with wiring that might have excessive voltage. Excessive voltage on the LAN port may cause an electric shock.</p>
4		<p>Do not climb on the table where the product is installed. Do not install the product on a wheeled table if the wheels on the table have not been properly locked. The product may fall, causing damage to the product or personal injury.</p>
5		<p>Installation, removal, and height adjustment of the optional table top stand.</p> <ul style="list-style-type: none">• When installing the table top stand, handle the unit with care to avoid pinching your fingers.• Installing the product at the wrong height can cause tipping. Please install your product at proper height to prevent personal injury or damage to the product.

 **CAUTION**

6		Do not push or climb on the product. Do not grab or hang onto the product. The product may fall, causing damage to the product or personal injury.
7		Do not impact the LCD panel surface, it can cause serious damage to the product or personal injury.
8		<p>Incorrect usage of batteries can result in leaks or bursting.</p> <ul style="list-style-type: none"> • Insert batteries matching the (+) and (-) signs on each battery to the (+) and (-) signs of the battery compartment. • Do not mix battery brands. • Do not combine new and old batteries. This can shorten battery life or cause liquid leakage of batteries. • Remove dead batteries immediately to prevent battery acid from leaking into the battery compartment. • Do not touch exposed battery acid, it may injure your skin. • Disposal of a battery into fire or a hot oven, or mechanically crushing or cutting of a battery, that can result in an explosion. • Leaving a battery in an extremely high temperature surrounding environment, or a battery subject to extremely low air pressure, that can result in an explosion or the leakage of flammable liquid or gas. • Contact your dealer or local authorities when disposing of batteries.
9		Suitable for entertainment purposes at controlled luminous environments, to avoid disturbing reflections from the screen.
10		When running the cooling fan continuously, we recommend wiping clean the ventilation holes a minimum of once a month. Failure to do so could lead to fire or electric shock or damage to the product.
11		To ensure the product's reliability, please clean the ventilation holes at the rear side of the cabinet at least once a year to remove dirt and dust. Failure to do so could lead to fire or electric shock or damage to the product.

Installation

For box contents, please refer to the printed contents sheet provided in the box.

Product warranty does not cover damage caused by improper installation. Failure to follow these recommendations could result in voiding the warranty.

⚠ **WARNING:** Please refer to “WARNING 7”, “WARNING 8”, and “WARNING 9”.

1. Install the remote control batteries

The remote control is powered by two 1.5 V AAA batteries.

To install or replace batteries:

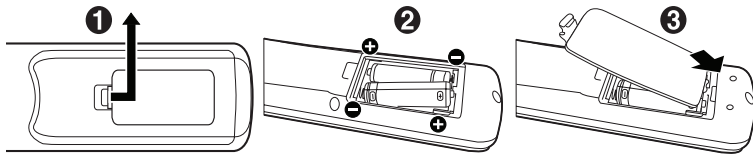

NEC recommends the following battery use:

⚠ **CAUTION:** Please refer to “CAUTION 8”.

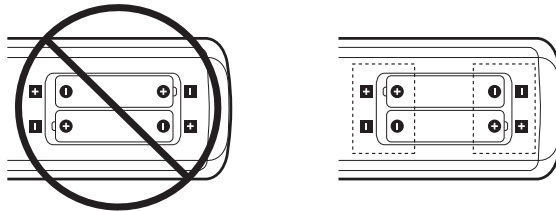

NOTE: If you do not intend to use the Remote Control for a long period of time, remove the batteries.

2. Connect external equipment

- To protect the external equipment, turn off the main power before making connections.

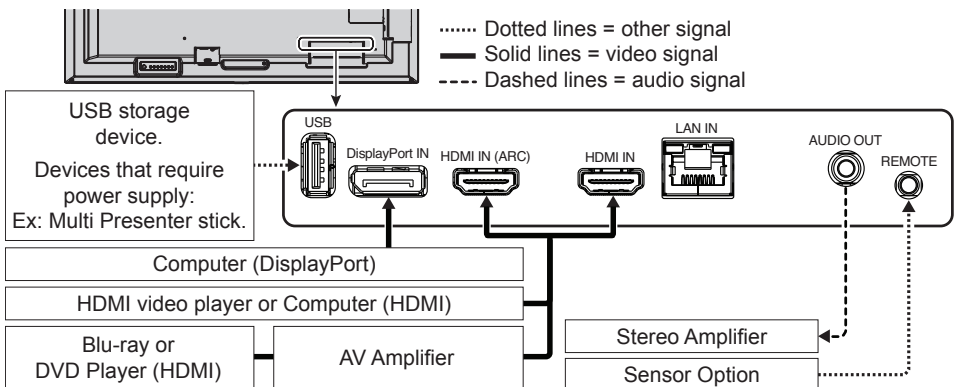

Connecting to a TV*1

- Cable distribution system should be grounded (earthed) in accordance with ANSI/NFPA 70, the National Electrical Code (NEC), in particular Section 820.93, Grounding of Outer Conductive Shield of a Coaxial Cable.
- The screen of the coaxial cable is intended to be connected to earth in the building installation.

*1: The product you purchased may not have this feature.

3. Connect the supplied power cord

⚠ WARNING: Please refer to the “Important Information” section for proper selection of an AC power cord.

⚠ CAUTION: Please refer to “CAUTION 1”.

NOTE:

- The monitor should be installed close to an easily accessible power outlet.
- Please make sure that enough power is supplied to the monitor. Please refer to the “Power Supply” in the specification (See User’s manual).

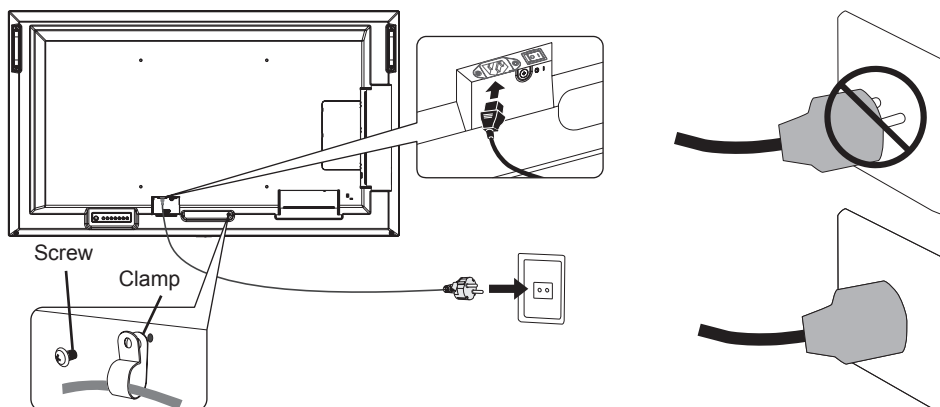

4. Cable information

CAUTION: Use the provided specified cables with this product so as not to interfere with radio and television reception.

For USB, please use a shielded signal cable with ferrite core.

For HDMI and DisplayPort, please use a shielded signal cable.

Use of other cables and adapters may cause interference with radio and television reception.

5. Turn on the power for the monitor and the external equipment

Switch on the monitor power first.

Main Power Switch

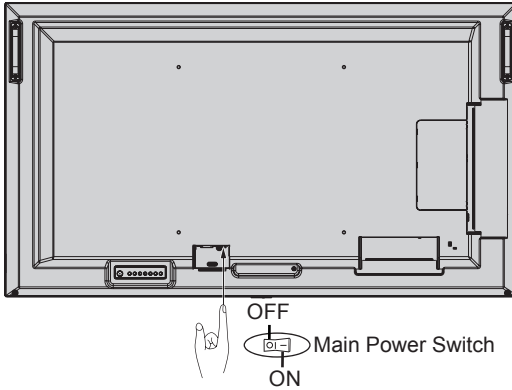

Wireless Remote Control

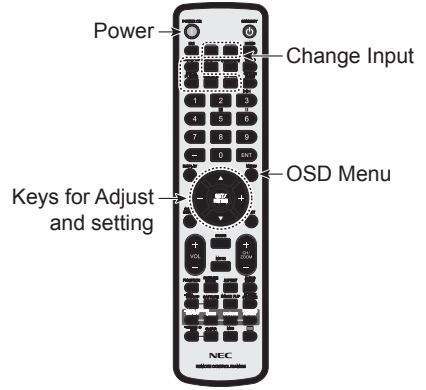

Prevent Tipping

⚠ CAUTION: Please refer to “WARNING 7” and “WARNING 9”.

- Please refer to the table top stand manual of ST-401 and ST-43M for “structure of Prevent Tipping”.

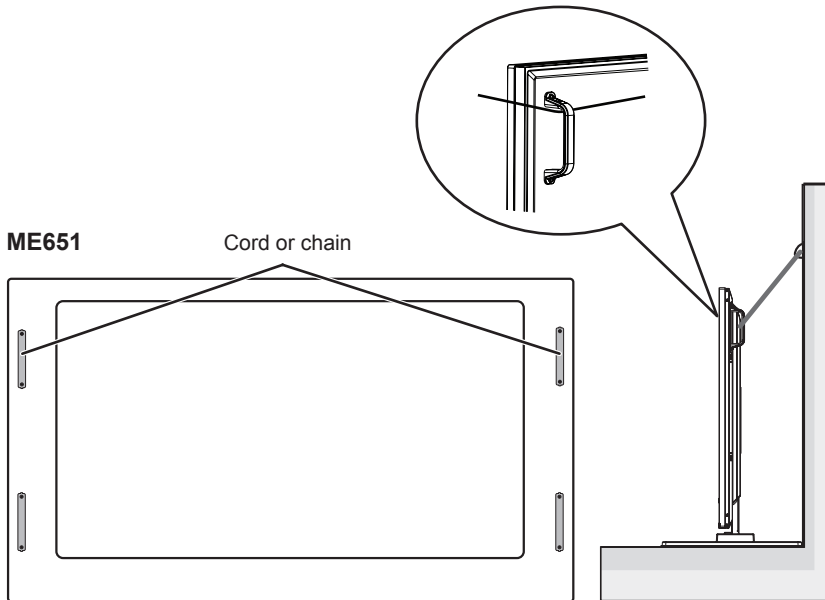

Before attaching the monitor to the wall, make sure that the wall can support the weight of the monitor.

معلومات مهمة	العربية-١
التركيب	العربية-٨

ملاحظة: لا تتم صيانة هذا المنتج إلا في البلد التي تم شراؤه منه.

- (١) لا يجوز إعادة طباعة محتويات دليل الاستخدام بشكل جزئي أو كلي دون الحصول على تصريح بذلك.
- (٢) تخضع محتويات هذا الدليل للتغيير دون إخطار.
- (٣) تم إعداد هذا الدليل بعناية، لذا يرجى الاتصال بنا عند ملاحظة أية نقاط مثيرة للشك أو أخطاء أو أجزاء محذوفة.
- (٤) الصورة المعروضة في دليل الاستخدام هذا هي إرشادية فقط. إذا كان هناك تضارب بين الصورة والمنتج الفعلي فسيكون المنتج الفعلي هو المقرر.
- (٥) بخلاف ما تنص عليه المادتين (٣) و(٤) لن تتحمل شركة NEC أدنى مسؤولية عن أي مطالبات تتعلق بخسارة الأرباح أو أي أمور أخرى تنجم عن استخدام هذا الجهاز.
- (٦) يُرفق دليل الاستخدام عادة إلى جميع البلاد، لذا قد ترد فيهما مواصفات تتعلق ببلاد أخرى.



معلومات مهمة

احتياطات السلامة والصيانة





للحصول على الأداء الأمثل، يُرجى مراعاة ما يلي
عند إعداد شاشة LCD الملونة واستخدامها:

عن الرموز





لضمان الاستخدام الآمن والملائم للمنتج، يستخدم هذا الدليل عددًا من الرموز لتفادي إصابتك وإصابة الآخرين، بالإضافة إلى تفادي تضرر الممتلكات. تزد الرموز ومعانيها أدناه. تأكد من فهمها جيدًا قبل قراءة هذا الدليل.

قد يتسبب التقصير في مراعاة هذا الرمز والتعامل مع المنتج بشكلٍ غير صحيح في وقوع حوادث تؤدي إلى إصابة خطيرة أو تفضي إلى الموت.	
قد يتسبب التقصير في مراعاة هذا الرمز والتعامل مع المنتج بشكلٍ غير صحيح في حدوث إصابة شخصية أو تضرر الممتلكات المحيطة.	

أمثلة على الرموز

يشير إلى تحذير أو تنبيه.	
يشير هذا الرمز أن عليك الحذر من الصدمات الكهربائية.	
يشير إلى إجراء محظور.	
يشير هذا الرمز إلى شيء ما يُحظر عليك.	
يشير إلى إجراء إلزامي.	
يشير هذا الرمز إلى وجوب فصل كبل الطاقة عن مأخذ التيار.	

تحذير 

<p>افصل كبل الطاقة إذا تعطل المنتج. في حالة انبعاث دخان أو روائح غريبة أو أصوات من المنتج، أو إذا أسقط المنتج أو انكسرت الحاوية، فقم بفصل مصدر إمداد طاقة المنتج، ثم افصل كبل الطاقة عن مأخذ التيار. قد لا يتسبب التصغير في القيام بذلك في نشوب حريق أو حدوث صدمة كهربائية فقط، بل يمكنه التسبب في إعاقة الرؤية أيضاً. اتصل بالبائع من أجل عمليات التصليح. لا تحاول تصليح المنتج بنفسك. لأن القيام بذلك يشكل خطراً.</p>	<p> فصل كبل الطاقة</p>	<p>١</p>
<p>لا تفتح حاوية المنتج أو تزيله. تجنب فك المنتج. يوجد مواضع عالية الفولطية في المنتج. إن فتح أغلفة الشاشة أو إزالتها وإدخال تعديل على المنتج قد يعرضك إلى خطر الإصابة الكهربائية أو الحريق أو مخاطر أخرى. يرجى الرجوع إلى فنيين مؤهلين في جميع أعمال الصيانة.</p>	<p>  </p>	<p>٢</p>
<p>لا تستخدم المنتج إذا كان به تلف هيكلي. إذا لاحظت أي أضرار هيكلية مثل الشقوق أو التذبذب غير الطبيعي، يرجى الرجوع إلى فني الصيانة المؤهلين. إذا تم استخدام المنتج في هذه الحالة، فقد يسقط المنتج أو يتسبب في إصابة شخصية.</p>	<p></p>	<p>٣</p>
<p>توخ الحذر عند التعامل مع كبل الطاقة. فقد يؤدي تلف الكبل إلى نشوب حريق أو حدوث صدمة كهربائية. • تجنب وضع أجسام ثقيلة على الكبل. • تجنب وضع الكبل تحت المنتج. • تجنب تغطية الكبل بسجادة، أو غيرها. • تجنب خدش الكبل أو إدخال تعديل عليه. • تجنب ثني الكبل أو لويه أو سحبه بقوة مفرطة. • تجنب تعريض الكبل للحرارة. في حال تلف الكبل (انكشاف الأسلاك الداخلية، انقطاع الأسلاك، وغيره)، اطلب من البائع تبديله.</p>	<p></p>	<p>٤</p>
<p>لا تلمس مقبس توصيل الطاقة إذا سمعت صوت الرعد. قد يتسبب القيام بذلك في حدوث صدمة كهربائية.</p>	<p></p>	<p>٥</p>
<p>يُرجى استخدام سلك الطاقة المرفق مع هذا المنتج حسب جدول أسلاك الطاقة الوارد أدناه. وفي حال عدم وجود كبل الطاقة مرفقاً مع المنتج، يُرجى الاتصال بشركة NEC. وفي جميع الحالات الأخرى، يُرجى استخدام كبل طاقة من نوع القابض يتطابق مع مقبس الطاقة الموجود بالمنتج. ويجب أن يتوافق كبل الطاقة المتطابق مع جهد التيار المتردد الصادر عن مأخذ التيار، على أن يكون معتمداً ومتوافقاً مع معايير السلامة المعمول بها في دولة الشراء.</p>	<p></p>	<p>٦</p>



تحذير

وإننا نوصي بشدة بالاستعانة بفني مُدرّب لتثبيت الجهاز تركيبًا صحيحًا. قد يؤدي عدم اتباع إجراءات التركيب القياسية الموصى به إلى تلف المنتج أو إصابة المستخدم أو الشخص الذي يقوم بالتركيب.



٧

يُرجى تركيب المنتج وفقًا للمعلومات الآتية.

يتعدى استخدام هذا المنتج أو تركيبه دون استخدام حامل منضدة علوي أو غيره من ملحقات التركيب اللازمة لدعم الجهاز.

• ME651: يحظر استخدام هذا المنتج على الأرض في ظل وجود الحامل المكتبي العلوي. يرجى وضع هذا المنتج على منضدة أو باستخدام ملحقات التركيب اللازمة لدعم الجهاز.

يُرجى الاستعانة بالعدد اللازم من الأشخاص القادرين رفع المنتج دون التسبب في حدوث إصابة شخصية أو تلف المنتج عند نقل المنتج أو تحريكه أو تركيبه.

يوصى بالاستعانة بفريدين أو أكثر عند نقل أو تركيب أو تحريك الشاشة طراز ME431/ME501/ME551، والاستعانة بأربعة أفراد أو أكثر عند نقل أو تركيب أو تحريك الشاشة من طراز ME651.

لمزيد من المعلومات حول التركيب أو الإزالة، يرجى الرجوع إلى التعليمات المرفقة مع أدوات التثبيت الاختيارية.

تجذب تغطية فتحة التهوية الموجودة في المنتج. قد يتسبب التركيب غير الملائم في تلف المنتج وحدث صدمة كهربائية أو نشوب حريق.

تجذب تركيب المنتج في المواقع المذكورة أدناه:

• الأماكن رديئة التهوية.

• بالقرب من المدفأة أو مصادر الحرارة الأخرى أو في ضوء الشمس المباشر.

• مناطق الاهتزاز المستمر.

• الأماكن المشبعة بالرطوبة أو الأتربة أو البخار أو الزيوت.

• الأماكن المفتوحة.

• الأماكن ذات درجات الحرارة المرتفعة التي تتغير فيها الرطوبة بسرعة ومن المحتمل أن يحدث تكاثف فيها.

• إذا لم يكن السقف أو الجدار صلبًا بما يكفي لكي يتحمل وزن المنتج وملحقات التثبيت. لا تقم بتركيب المنتج بشكل معكوس.



٨

AR

العربية

تحذير

منع الانقلاب والسقوط بسبب الزلازل أو الصدمات الأخرى.
لمنع حدوث إصابة شخصية أو تلف في المنتج بسبب سقوطه الناتج عن الزلازل أو الاهتزازات الأخرى، تأكد من أن المنتج في مكان مناسب وخذ كل الاحتياطات اللازمة لمنع سقوطه.
تهدف تدابير منع السقوط والإمالة إلى الحد من خطر الإصابة، ولكنها قد لا تضمن الفعالية ضد جميع الزلازل.

قد يميل المنتج مسبباً إصابة شخصية.

- عند استخدام المنتج على حامل المنضدة العلوي الاختياري، قم بتثبيتته بالحائط بإحكام مستخدماً حبلًا أو سلسلة تتحمل وزن المنتج لمنعه من السقوط. قم بتثبيت الكبل أو السلسلة بإحكام بالمنتج باستخدام المشابك والمسامير الملولبة المرفقة مع المنتج أو حامل المنضدة العلوي.
- يتمتع الحامل بهيكل يمنع إمالة الشاشة، حسب نوع حامل المنضدة العلوي. يرجى الرجوع إلى دليل حامل المنضدة العلوي.
- تأكد من فك الكبل أو السلسلة من الحائط قبل تحريك المنتج لمنع تلف المنتج أو الإضرار به.

قد يسقط المنتج مسبباً إصابة شخصية.

- تجنب محاولة تعليق المنتج، باستخدام سلك السلامة للتركيب.
- يرجى تثبيت المنتج في موقع ثابت وقوي في الجدار أو السقف لدعم وزن المنتج.
- احرص على تجهيز المنتج باستخدام ملحقات التثبيت المناسبة كالخطاف أو برغي ذي عروة أو قطع التثبيت، ثم قم بتأمين المنتج باستخدام سلك السلامة. وتجنّب شدّ سلك السلامة بقوة.
- يرجى التأكد من أن ملحقات التثبيت تتمتع بصلاية كافية لدعم المنتج قبل تعليقه.





تحذير

<p>مخاطر عدم الثبات.</p> <p>قد يسقط المنتج، ويتسبب في حدوث إصابات خطيرة للأشخاص أو الوفاة. ولتجنب التعرض للإصابة، يجب تثبيت هذا المنتج على الأرض/الحائط حسب ما ورد في تعليمات التركيب. يمكن تجذب العديد من الإصابات، خاصة للأطفال، من خلال اتخاذ احتياطات بسيطة مثل:</p> <ul style="list-style-type: none">• احرص على استخدام حوامل أو طرق تركيب موصى بها من قبل الشركة المصنعة لمجموعة الشاشة.• احرص على استخدام الأثاث الذي يمكنه دعم المنتج بأمان.• تأكد دائماً من أن المنتج لا يتخطى حافة الأثاث الداعم.• احرص على بتوعية الأطفال حول مخاطر التسلق على الأثاث للوصول إلى المنتج أو ضوابطه.• احرص على توصيل أسلاك وكبلات التوصيل بالمنتج بحيث لا يمكن تعثره أو سحبه أو الإمساك به.• لا تضع منتجاً في مكان غير مستقر أبداً.• لا تضع المنتج أبداً على أثاث طويل (على سبيل المثال، خزانة الملابس أو رف الكتب) دون تثبيت كل من الأثاث والمنتج على الدعم المناسب.• لا تضع المنتج على القماش أو المواد الأخرى التي قد تقع بين المنتج والأثاث الداعم.• لا تضع أبداً العناصر التي قد تعري الأطفال بالتسلق، مثل الألعاب وأجهزة التحكم عن بُعد، أعلى المنتج أو الأثاث الذي يتم وضع المنتج عليه. <p>إذا كانت الشاشة الحالية سيتم الاحتفاظ بها ونقلها، فيجب تطبيق نفس الاعتبارات المذكورة أعلاه.</p>		٩
<p>تجنب وضع هذا المنتج على عربة أو حامل أو طاولة مانلة أو غير ثابتة. لأن فعل ذلك يمكن أن يؤدي إلى السقوط أو الإمالة ويسبب إصابة شخصية.</p>		١٠
<p>تجنب إدخال أي أجسام، من أي نوع، داخل فتحات حاوية الشاشة. إذ قد يتسبب ذلك في حدوث صدمة كهربائية أو حريق أو تلف المنتج. احفظ هذه الأشياء بعيداً عن الأطفال والرضع.</p>	 	١١
<p>تجنب سكب أي سوائل داخل حاوية الشاشة أو استخدام الشاشة بالقرب من الماء.</p> <p>أوقف تشغيل الطاقة وافصل كبل الطاقة الخاص بالمنتج فوراً من مأخذ التيار الموجود بالحائط واستشارة الفنيين المؤهلين. حيث قد يتسبب ذلك في حدوث صدمة كهربائية أو نشوب حريق.</p>		١٢
<p>لا تستخدم رشاشات غاز قابل للاشتعال لإزالة الأتربة عند تنظيف المنتج. قد يتسبب ذلك في نشوب حريق.</p>		١٣
<p>اربط لوحة الخيارات بأمان.</p> <p>تأكد من إحكام ربط لوحة الخيارات باستخدام المسامير الأصلية لمنع وقوع لوحة الخيارات من الشاشة. حيث إن سقوطها قد يعرضك للخطر.</p>		١٤

تنبيه 

<p>التعامل مع كبل الطاقة.</p> <p>توخ الحذر عند التعامل مع كبل الطاقة. فقد يؤدي تلف الكبل إلى نشوب حريق أو حدوث صدمة كهربائية.</p> <ul style="list-style-type: none"> • عدد توصيل كبل الطاقة بطرفية دخل التيار المتردد في المنتج، تأكد من إدخال الموصل بشكل كامل وحازم. • أحكم تثبيت كبل الطاقة بالمنتج بربط المشبك والمسمار الملولب لمنع التوصيل غير المحكم. (قوة الربط الموصى بها: ١٢٠ - ١٩٠ نيوتن/سم). • تجنب توصيل كبل الطاقة أو فصله بأيدي مبتلة. • عدد توصيل كبل الطاقة أو فصله، اسحب كبل الطاقة للخارج من خلال الإمساك بالقابس. • عدد تنظيف المنتج، افصل كبل الطاقة عن مأخذ التيار مقدماً لأغراض تتعلق بالسلامة. انفض الغبار عن كبل الطاقة بانتظام مستخدماً قطعة قماش جافة وناعمة. • قبل نقل المنتج، تأكد من إيقاف تشغيل الطاقة، ثم افصل كبل الطاقة عن مأخذ التيار وتحقق أن جمع الكبلات التي توصل المنتج بالأجهزة الأخرى موصلة. • عدد التخطيط لعدم استخدام المنتج لمدة طويلة من الوقت، افصل كبل الطاقة من مأخذ التيار دائماً. • صُمم هذا الجهاز ليستخدم في حالة توصيل سلك الطاقة بمأخذ تيار مؤرض. وقد يتسبب عدم توصيل سلك الطاقة بمأخذ مؤرض في حدوث صدمة كهربائية. لذا يُرجى التأكد من توصيل كبل الطاقة بمأخذ تيار مؤرض بطريقة صحيحة. 	  	١
<p>لا تقم بثنى سلك الطاقة وكبل USB. من الممكن أن يتسبب ذلك في حبس الحرارة ونشوب حريق.</p>		٢
<p>لا توصل بشبكة LAN (شبكة الاتصال المحلية) ذات جهد مفرد.</p> <p>عند استخدام كبل شبكة الاتصال المحلية، لا تقم بتوصيله بجهاز طرفي مزود بأسلاك قد تكون ذات فولتية عالية. قد يتسبب الجهد المفرط على منفذ شبكة الاتصال المحلية في حدوث صدمة كهربائية.</p>		٣
<p>تجنب الوقوف على الطاولة المركب عليها المنتج. تجنب تركيب المنتج على طاولة ذات عجلات إذا لم يتم قفل عجلات الطاولة على نحو سليم. قد يسقط المنتج مما يتسبب في تلفه أو التعرض لإصابة شخصية.</p>		٤
<p>تركيب حامل المنضدة العلوي الاختياري وفكه وتعديل ارتفاعه.</p> <ul style="list-style-type: none"> • عند تركيب حامل المنضدة العلوي، يرجى التعامل مع الوحدة برفق لتجنب إلحاق الأذى بأصابعك. • يؤدي تثبيت المنتج على ارتفاع خاطئ إلى سقوطه. • يرجى تركيب المنتج على ارتفاع ملائم لتجنب الإصابة الشخصية أو تلف الشاشة. 		٥



تنبيه

٦		لا تدفع أو تصعد على المنتج. لا تمسك أو تعلق على المنتج. قد يسقط المنتج مما يتسبب في تلفه أو التعرض لإصابة شخصية.
٧		لا تضغط على سطح لوحة LCD، فقد تتسبب في تلف خطير للمنتج أو التعرض لإصابة شخصية.
٨		قد يؤدي الاستخدام الخاطئ للبطاريات إلى حدوث تسرب أو انفجار. <ul style="list-style-type: none">• أدرج بطاريتين من حجم «AA» بحيث تتوافق إشارتا (+) و(-) بكل بطارية مع إشارتي (+) و(-) بحجيرة البطارية.• لا تستخدم نوعين مختلفين من البطاريات معًا.• تجنب استخدام بطارية جديدة مع أخرى قديمة؛ حيث إن ذلك قد يؤدي إلى تقليل عمر البطارية أو تسرب السائل منها.• أخرج البطاريات الفارغة في الحال لتلافي تسرب حامض البطاريات في حجيرة البطارية.• تجنب ملامسة حامض البطاريات المكشوف، فقد يتسبب ذلك في إصابة الجلد بالجروح.• التخلص من البطارية في النار أو في فرن ساخن، أو سحق ميكانيكي أو قطع البطارية، قد يؤدي إلى انفجار.• ترك البطارية في بيئة محيطة بدرجة حرارة عالية للغاية، أو بطارية تخضع لضغط هواء منخفض للغاية، يمكن أن يؤدي إلى انفجار أو تسرب سائل أو غاز قابل للاشتعال.• اتصل بالوكيل أو السلطات المحلية عند التخلص من البطاريات.
٩		مناسبة لأغراض الترفيه في بيئات مضيئة خاضعة للرقابة، لتجنب الإزعاج الناتج عن انعكاسات الشاشة.
١٠		نصح بمسح فتحات التبريد لتنظيفها مرة واحدة على الأقل شهريًا عند تشغيل مروحة التبريد بصفة مستمرة. قد يؤدي التقصير في القيام بذلك إلى حدوث صدمة كهربائية أو تلف المنتج.
١١		لضمان موثوقية المنتج، يرجى تنظيف ثقب التهوية في الجانب الخلفي للحاوية مرة واحدة في السنة على الأقل لإزالة الأوساخ والأتربة. قد يؤدي التقصير في القيام بذلك إلى حدوث صدمة كهربائية أو تلف المنتج.

AR

العربية

التركيب

لمعرفة محتويات العبوة، يرجى الرجوع إلى ورقة المحتويات المطبوعة الموجودة في العبوة. ولا يشمل ضمان المنتج إصلاح التلف الناتج عن التركيب غير السليم. وربما يؤدي عدم اتباع تلك التوصيات إلى إلغائه.

⚠ **تحذير:** يُرجى الرجوع إلى «تحذير ٧»، «تحذير ٨» و«تحذير ٩».

١. تركيب بطاريات وحدة التحكم عن بعد

يتم تشغيل وحدة التحكم عن بعد ببطاريتين من نوع ١,٥ فولت AAA.

لتركيب البطاريتين أو استبدالهما:

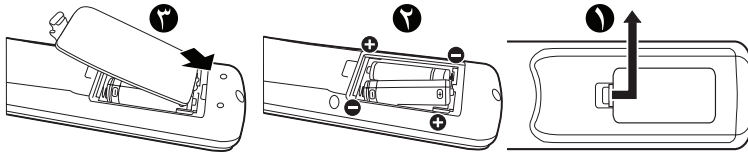

توصي شركة NEC باستخدام البطارية على النحو التالي:

⚠ **تنبيه:** يرجى الرجوع إلى «تنبيه ٨».

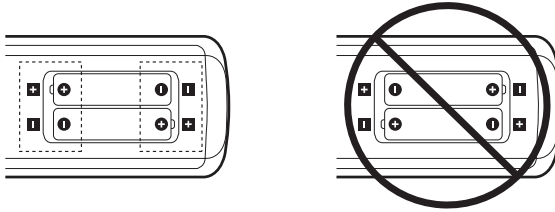

ملاحظة: إذا كنت تنوي عدم استخدام وحدة التحكم عن بعد لفترة طويلة، يرجى إخراج البطاريتين منها.

٢. توصيل الأجهزة الخارجية

• لحماية الجهاز الخارجي، أوقف تشغيل مصدر الطاقة الرئيسي قبل إجراء التوصيلات.

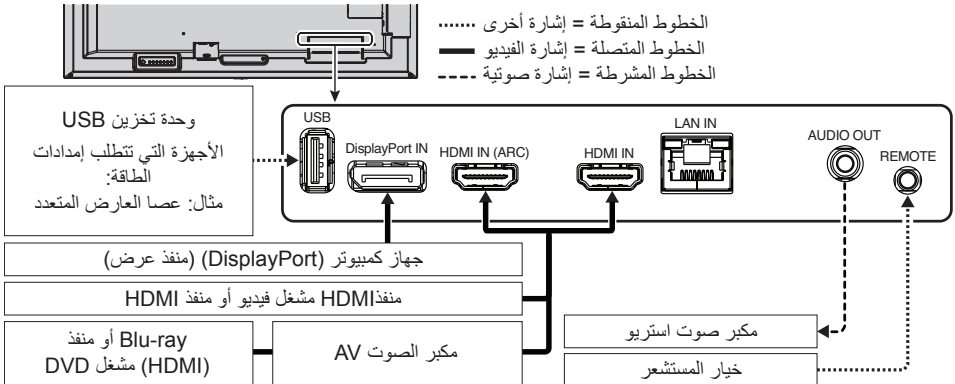

التوصيل بجهاز تلفزيون*١

- ينبغي توصيل نظام توزيع الكبلات بالأرضي (تأريض النظام) وفقاً للمعيار ANSI/NFPA ٧٠، بموجب قانون الكهربائي الوطني (NEC)، وبخاصةً القسم ٨٢٠,٩٣ الذي يحمل عنوان «تأريض الغطاء الخارجي الموصل للكبل متحد المحور».
- يتمثل الغرض من شاشة التي بها الكبل متحد المحور هو توصيلها بالأرض في المباني محل التركيب.
- *١: قد لا يحتوي المنتج الذي قمت بشرائه على هذه الخاصية.

٣. توصيل كبل الطاقة المرفق

⚠ **تحذير:** يرجى الرجوع إلى قسم «معلومات مهمة» لتحديد سلك التيار المتردد بطريقة صحيحة.

⚠ **تنبيه:** يرجى الرجوع إلى «تنبيه ١».

- **ملاحظة:** يتعين تركيب الشاشة بالقرب من مأخذ تيار كهربائي يسهل الوصول إليه.
- يرجى التأكد من تزويد الشاشة بتيار كهربائي كافٍ. يرجى الرجوع إلى «الإمداد بالطاقة» في قسم المواصفات (انظر دليل المستخدم).

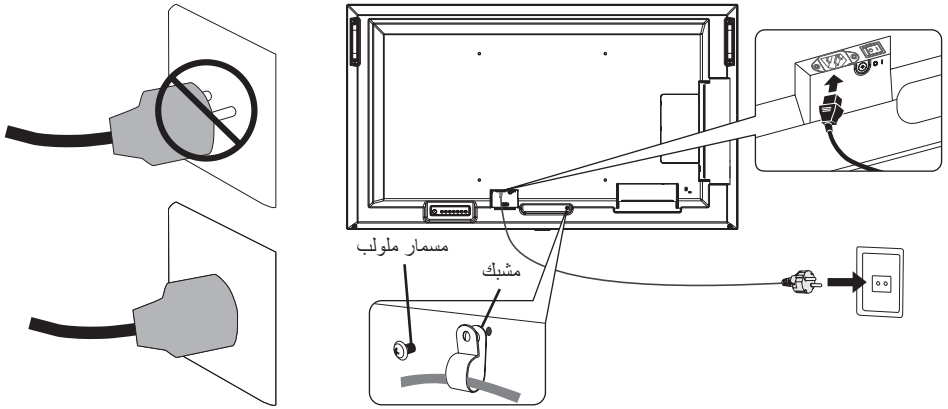

٤. معلومات الكبل

- **تنبيه:** يرجى استخدام الكبلات المرفقة بهذا المنتج كي لا يحدث تداخل مع استقبال الراديو والتلفزيون. فيما يخص منفذ USB، يرجى استخدام كابل إشارة مُغلف بقلب حديدي.
- فيما يخص منفذ HDMI ومنفذ DisplayPort، يرجى استخدام كبل إشارة مغلف.
- قد يؤدي استخدام كبلات أو مهابئات أخرى إلى حدوث تداخل مع إشارة الراديو والتلفزيون المستقبلية.

٥. شغل مفتاح طاقة الشاشة والاجهزة الخارجية

شغل مفتاح طاقة الشاشة أولاً.

مفتاح الطاقة الرئيسي

وحدة التحكم عن بعد اللاسلكية

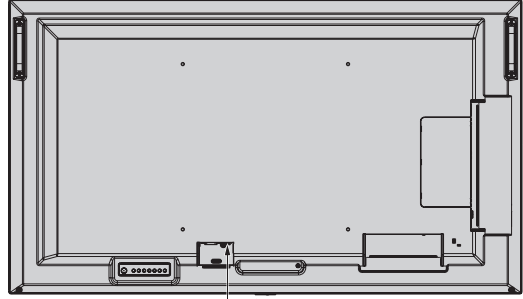
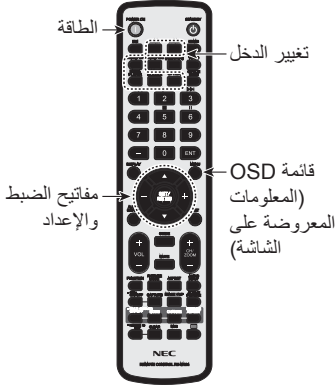

OFF (إيقاف التشغيل)

مفتاح الطاقة الرئيسي

ON (تشغيل)

تجنب الإمالة

⚠ تنبيه: يُرجى الرجوع إلى «تحذير ٧» و «تحذير ٩».

• يرجى الرجوع إلى دليل حامل المنضدة العلوي لطرز ST-401 وطرز ST-43M قسم «هيكل منع السقوط».

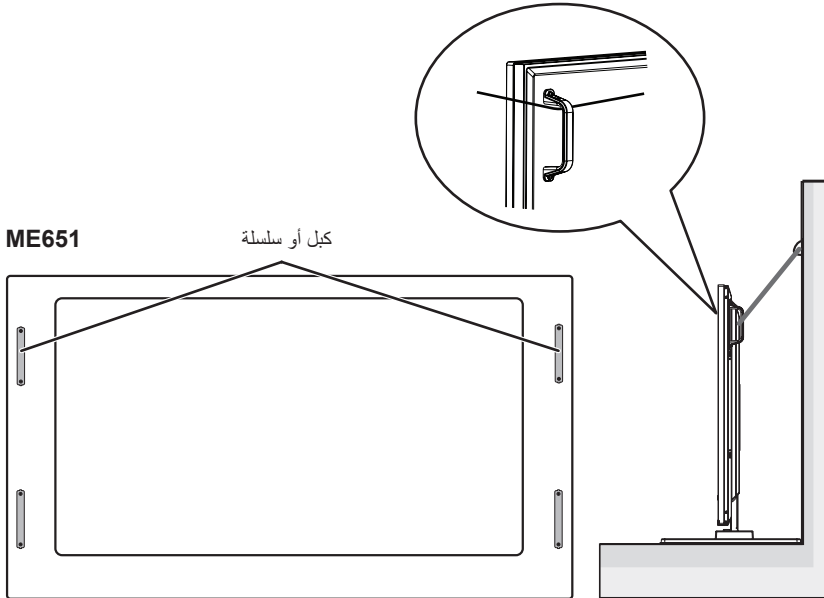

تأكد من أن الجدار يتحمل وزن الشاشة قبل تثبيتها.

Индекс

Важна информация	Български-1
Монтиране	Български-8

ЗАБЕЛЕЖКА: Този продукт може да се ремонтира само в страната, в която е купен.

- (1) Съдържанието на това ръководство не може да се препечатва, частично или изцяло, без предварително разрешение.
- (2) Съдържанието на това ръководство може да бъде променено без предизвестие.
- (3) При подготовката на това ръководство са положени големи грижи; обаче ако забележите някакви съмнителни твърдения, грешки или пропуски в него, свържете се с нас.
- (4) Изображенията, показани в това ръководство, са само ориентировъчни. Ако има несъответствие между изображенията и реалния продукт, реалният продукт трябва да се смята за меродавен.
- (5) Независимо от статиите (3) и (4), NEC няма да носи отговорност за загубата на печалба или други проблеми, за които се счита, че са в резултат от използването на това устройство.
- (6) Това ръководство обикновено се предоставя за всички региони, така че може да съдържа описания, които се отнасят за други държави.



Важна информация

Мерки за безопасност и поддръжка



ЗА ДА ПОЛУЧИТЕ ОПТИМАЛНИ ПОКАЗАТЕЛИ, МОЛЯ ИМАЙТЕ ПРЕДВИД СЛЕДНОТО, КОГАТО НАСТРОЙВАТЕ И ИЗПОЛЗВАТЕ ЦВЕТНИЯ LCD МОНИТОР:

За символите









За да се гарантира безопасната и правилна употреба на продукта, това ръководство използва редица символи, указващи за опасност от нараняване на потребителите и щети по имуществото. Символите и техните значения са описани по-долу. Уверете се, че ги разбирате добре, преди да продължите с четенето на това ръководство.

 ПРЕДУПРЕЖДЕНИЕ	Ако пренебрегнете този символ и използвате неправилно продукта, това може да предизвика злополуки, водещи до сериозни наранявания или дори смърт.
 ВНИМАНИЕ	Ако пренебрегнете този символ и използвате неправилно продукта, това може да доведе до телесни наранявания или щети за околното имущество.



Примери за символи

	▲ Показва предупреждение или нужда от обръщане на внимание. Този символ показва, че трябва да внимавате за токови удари.
	⊘ Показва забранено действие. Този символ показва нещо, което трябва да бъде забранено.
	● Показва задължително действие. Този символ показва, че захранващият кабел трябва да бъде изключен от контакта.

 **ПРЕДУПРЕЖДЕНИЕ**

1	 ИЗКЛЮЧЕТЕ ЗАХРАНВАЩИЯ КАБЕЛ	<p>Изключете захранващия кабел, ако продуктът не работи.</p> <p>Ако продуктът изпуска дим или странни миризми, или звуци, или ако продуктът е паднал, или корпусът му е счупен, изключете захранването на продукта и след това извадете захранващия кабел от контакта. Ако не го направите, това може да доведе не само до пожар или токов удар, но и до увреждане на зрението. Свържете се с вашия доставчик, за да организирате ремонт.</p> <p>Никога не се опитвайте сами да ремонтирате продукта. Това е опасно.</p>
2	  	<p>Не отваряйте и не сваляйте корпуса на продукта.</p> <p>Не разглобявайте продукта.</p> <p>В продукта има зони с високо напрежение. Отварянето или премахването на кондензатори на продукта и промяната на продукта може да ви изложи на токов удар, пожар или други рискове.</p> <p>За всички ремонтни дейности се обръщайте към квалифициран сервизен персонал.</p>
3		<p>Не използвайте продукта, ако той има структурни повреди.</p> <p>Ако забележите някакви структурни повреди, като например пукнатини или неестествено клатене, обърнете се към квалифициран сервизен персонал за ремонтване. Ако продуктът се използва в това състояние, той може да падне или да причини телесни наранявания.</p>
4		<p>Работете внимателно със захранващия кабел. Увреждането на кабела може да доведе до пожар или токов удар.</p> <ul style="list-style-type: none">• Не поставяйте тежки предмети върху кабела.• Не поставяйте кабела под продукта.• Не покривайте кабела с килим и др.• Не драскайте и не изменяйте по никакъв начин кабела.• Не огъвайте, не усуквайте и не дърпайте кабела с прекомерна сила.• Не нагривайте кабела. <p>Ако кабелът бъде повреден (открити проводници, скъсани проводници и др.), помолете вашия доставчик да го смени.</p>
5		<p>Не докосвайте захранващия щепсел, ако чуете гръм. Това може да доведе до токов удар.</p>
6		<p>Моля, използвайте захранващия кабел, предоставен с този продукт, в съответствие с таблицата за захранващи кабели.</p> <p>Ако с този продукт не е доставен захранващ кабел, моля, свържете се с NEC. За всички останали случаи използвайте захранващия кабел, който има щепсел, съответстващ на електрическия контакт, в който ще включвате продукта. Съвместимият захранващ кабел е подходящ за електрически контакт с променливотоково напрежение, като е одобрен и отговаря на стандартите за безопасност в страната на покупка.</p>

 **ПРЕДУПРЕЖДЕНИЕ**

7		<p>За правилното монтиране горещо се препоръчва да използвате обучен сервизен техник.</p> <p>Неспазването на стандартните процедури за монтиране може да доведе до повреда на продукта или до нараняване на потребителя или техника</p>
8	 	<p>Моля, монтирайте продукта в съответствие със следната информация.</p> <p>Този продукт не може да се използва или монтира без стойка за масата или друг монтажен аксесоар за поддръжка.</p> <ul style="list-style-type: none">• ME651: НЕ монтирайте този продукт на пода, като използвате стойката за маса. Моля, използвайте този продукт на маса или с монтажен аксесоар за поддръжка. <p>Когато транспортирате, премествате или монтирате продукта, използвайте необходимия брой хора, за да можете да повдигнете продукта, без да причинявате телесни наранявания или повреди на продукта.</p> <p>Препоръчваме двама или повече души за монтирането на ME431/ME501/ME551, и четирима или повече души за ME651.</p> <p>Вижте инструкциите, приложени към допълнителното оборудване за монтаж, за да се запознаете с подробната информация относно закрепването или свалянето.</p> <p>Не покривайте вентилационните отвори на продукта. Неправилното монтиране на продукта може да доведе до неговата повреда, токов удар или пожар.</p> <p>Не инсталирайте продукта на местата, посочени по-долу:</p> <ul style="list-style-type: none">• Лошо проветривани помещения.• В близост до радиатор, други източници на топлина или под пряка слънчева светлина.• Зони с постоянни вибрации.• Зони с влага, прах, изпарения или омазнявания.• На открито.• Среда с висока температура, където влажността се променя бързо, има вероятност да предизвика образуването на конденз.• Таван или стена, които не са достатъчно здрави, за да издържат продукта и монтажните аксесоари. <p>Не монтирайте продукта с главата надолу.</p>

 **ПРЕДУПРЕЖДЕНИЕ**

Вземете мерки за предотвратяване на преобръщане и падане при земетресения или други удари.

За да предотвратите телесни наранявания или повреди на продукта, причинени от преобръщане при земетресение или други удари, уверете се, че поставяте продукта на стабилна основа, и вземете мерки за предотвратяване на падане.

Мерките за предотвратяване на падане и преобръщане са предназначени за намаляване на риска от нараняване, но не могат да гарантират ефективна защита срещу всички земетресения.

Продуктът може да предизвика телесно нараняване.

- Когато използвате продукта с отделно продаваната стойка, закрепете продукта към стената с помощта на въже или верига, които могат да издържат теглото на продукта, за да предотвратите падането му. Закрепете въжето или веригата към продукта с помощта на скобите и винтовете, предоставени с продукта или стойката.

В зависимост от вида на стойката, тя има структура за предотвратяване на накланяне.

Моля, вижте ръководството за стойката.

- Не забравяйте да откачите въжето или веригата от стената, преди да преместите продукта, за да предотвратите телесно нараняване или повреда на продукта.

Продуктът може да падне, причинявайки телесни наранявания.

- Не се опитвайте да окачате продукта с помощта на обезопасяващ монтажен проводник.
- Монтирайте продукта в област на стената или тавана, която е достатъчно здрава, за да издържи теглото на продукта.
- Подгответе продукта с помощта на монтажни аксесоари, като например кука, болт с ухо или други монтажни елементи, и след това привържете продукта с обезопасяващ проводник. Обезопасяващият проводник не трябва да е опънат.
- Уверете се, че монтажните аксесоари са достатъчно здрави, за да отговарят на теглото и размера на продукта, преди да го монтирате.







Риск за стабилността.

Продуктът може да падне, причинявайки сериозни телесни наранявания или дори смърт. За да се предотвратят наранявания, този продукт трябва да бъде здраво закрепен към под/стена в съответствие с инструкциите за монтаж.







9









 **ПРЕДУПРЕЖДЕНИЕ**

9		<p>Много наранявания, особено на деца, могат да бъдат избегнати, като се вземат прости предпазни мерки, като например:</p> <ul style="list-style-type: none"> • ВИНАГИ използвайте стойките или начините на монтаж, които са препоръчани от производителя на продукта. • ВИНАГИ използвайте мебели, които спокойно могат да издържат теглото на продукта. • ВИНАГИ проверявайте дали продуктът не е надвиснал над ръба на носещата мебел. • ВИНАГИ обучавайте децата за опасностите от катеренето по мебели, когато се опитват да достигнат до продукта или дистанционното му. • ВИНАГИ прекарвайте кабелите, свързани към вашия продукт, така, че да не могат да спънат никого, да не могат да се издърпат или хванат. • НИКОГА не поставяйте продукта на нестабилно място. • НИКОГА не поставяйте продукта върху високи мебели (например шкафове или библиотеки), без да закрепите както самите мебели, така и продукта към подходяща опора. • НИКОГА не поставяйте продукта върху плат или други материали, които може да стоят между продукта и поддържащите мебели. • НИКОГА не поставяйте предмети, които биха могли да изкушат децата да се катерят, като например играчки и дистанционно управление, за да достигнат горната част на продукта или мебелите, върху които е поставен продуктът. <p>Ако решите да преместите монтирания продукт, трябва да прилагате същите съображения за сигурност като по-горе.</p>
10		<p>Не поставяйте този продукт на наклонена или нестабилна количка, стойка или маса. Това може да предизвика падане или преобръщане и да доведе до телесни наранявания.</p>
11	 	<p>Не поставяйте никакви предмети в изходите на корпуса. Това може да предизвика токов удар, пожар или повреда на продукта. Дръжте предметите далеч от обсега на деца и бебета.</p>
12		<p>Не разливайте течности върху корпуса и не използвайте продукта близо до вода.</p> <p>Веднага изключете продукта и извадете захранващия му кабел от контакта на стената, след което потърсете помощ от квалифициран сервизен персонал. Това може да причини токов удар или да предизвика пожар.</p>
13		<p>Не използвайте запалими газови спрейове за отстраняване на прах при почистване на продукта. Това може да предизвика пожар.</p>
14		<p>Здраво закрепете отделно купуваната стойка.</p> <p>Уверете се, че отделно купуваната стойка е здраво закрепена с помощта на оригиналните винтове, за да предотвратите падането на стойката заедно с продукта. Падането на стойката може да ви изложи на опасност.</p>

 **ВНИМАНИЕ**

1	  	<p>Работа със захранващия кабел.</p> <p>Работете внимателно със захранващия кабел. Увреждането на кабела може да доведе до пожар или токов удар.</p> <ul style="list-style-type: none">• Когато свързвате захранващия кабел към захранващия вход на продукта, уверете се, че конекторът е влязъл напълно и не се клати.• Закрепете захранващия кабел към продукта, като използвате осигурените винт и скоба, за да предотвратите хлабава връзка. (Препоръчителна сила на затягане: 120 - 190 N•cm).• Не свързвайте и не изваждайте захранващия кабел с мокри ръце.• Когато слагате или изваждате захранващия кабел, издърпвайте го, като държите щепсела му.• Когато почиствате продукта, от съображения за безопасност предварително извадете захранващия кабел от контакта. Редовно почиствайте от прах захранващия кабел, като използвате мека суха кърпа.• Преди да преместите продукта, уверете се, че захранването му е изключено, след това извадете захранващия кабел от контакта и проверете дали всички останали кабели, свързващи продукта с други устройства, са изключени.• Когато не планирате да използвате продукта за продължителен период от време, винаги изваждайте захранващия кабел от контакта.• Това оборудване е проектирано да се използва със заземен захранващ кабел. Ако захранващият кабел не е свързан към земя, това може да причини токов удар. Проверете дали захранващият кабел е заземен правилно.
2		<p>Не привързвайте заедно захранващия кабел и USB кабела. Той може да се нагрее и да предизвика пожар.</p>
3		<p>Не свързвайте към локалната мрежа (LAN) кабели с високо напрежение.</p> <p>Когато използвате кабел за локална мрежа (LAN), не свързвайте към периферно устройство кабели, които може да имат високо напрежение. Високото напрежение в LAN порта може да причини токов удар.</p>
4		<p>Не се качвайте на масата, където е монтиран продуктът. Не монтирайте продукта върху маса с колела, ако колелата на масата не са правилно заключени. Той може да падне, да причини щети или да нарани някого.</p>
5		<p>Монтиране, сваляне и регулиране на височината на допълнително купуваната стойка за маса.</p> <ul style="list-style-type: none">• Когато поставяте стойката за маса, бъдете внимателни, за да не си преципете пръстите.• Монтирането на продукта на грешна височина може да доведе до накланяне. <p>Монтирайте продукта на подходяща височина, за да предотвратите телесни наранявания или повреда на продукта.</p>

 **ВНИМАНИЕ**

6		Не бутайте и не се качвайте по продукта. Не се хващайте за и не висете на продукта. Той може да падне, да причини щети или да нарани някого.
7		Не удряйте по повърхността на LCD панела, защото това може да причини сериозни повреди на продукта или да нарани някого.
8		Неправилното използване на батериите може да доведе до течове или спукване. <ul style="list-style-type: none">• Поставете батериите, като гледате знаците (+) и (-) на всяка батерия да съвпадат със знаците (+) и (-) в отделението за батериите.• Не поставяйте едновременно батерии от различни марки.• Не комбинирайте нови и стари батерии. Това може да съкрати живота на батериите или да доведе до изтичане на течност от тях.• Извадете незабавно батериите, за да предотвратите изтичането на киселина от тях.• Не докосвайте изтеклата киселина от батериите, защото това може да нарани кожата ви.• Изхвърлянето на батерия в огън или поставянето ѝ в гореща фурна, или механичното ѝ раздробяване, или рязането ѝ може да доведе до експлозия.• Оставянето на батерия в среда с изключително висока температура или в среда с изключително ниско налягане на въздуха може да доведе до експлозия или изтичане на запалима течност или газ.• Свържете се с вашия доставчик или местните власти, за да разберете как да изхвърляте батериите.
9		Подходящ е за развлекателни цели в среда с контролирано осветление, което спомага да се избегнат пречещите на гледането отражения по екрана.
10		Когато охлаждащият вентилатор работи постоянно, препоръчваме да почиствате вентилационните отвори поне веднъж месечно. Ако не го направите, това може да доведе до токов удар или повреда на продукта.
11		За да гарантирате надеждността на продукта, почиствайте вентилационните отвори от задната страна на корпуса поне веднъж годишно, за да премахнете замърсяванията и праха. Ако не го направите, това може да доведе до токов удар или повреда на продукта.

Монтиране

За съдържанието на кутията, моля, вижте отпечатания лист със съдържанието, намиращ се в кутията.

Гаранцията на продукта не покрива щетите, причинени от неправилна инсталация. Неспазването на тези препоръки може да доведе до анулиране на гаранцията.

⚠ ПРЕДУПРЕЖДЕНИЕ: Моля, вижте „ПРЕДУПРЕЖДЕНИЕ 7“, „ПРЕДУПРЕЖДЕНИЕ 8“ и „ПРЕДУПРЕЖДЕНИЕ 9“.

1. Поставяне на батерии в дистанционното

Дистанционното управление се захранва от две батерии AAA от 1,5 V.

За да поставите или смените батериите:

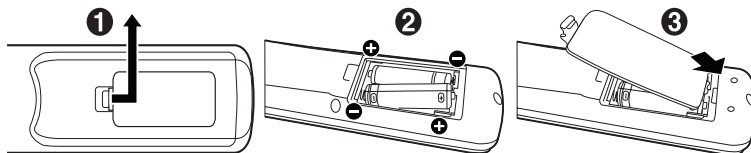

NEC препоръчва да използвате следните батерии:

⚠ ВНИМАНИЕ: Моля, вижте „ВНИМАНИЕ 8“.

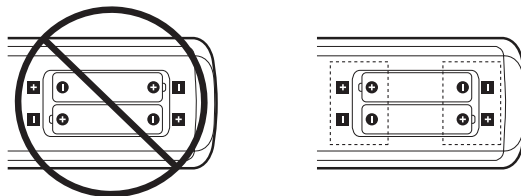

ЗАБЕЛЕЖКА: Ако не възнамерявате да използвате дистанционното управление за дълъг период от време, извадете батериите.

2. Свързване на външно оборудване

- За да защитите външното оборудване, изключете главното захранване, преди да свържете кабелите.

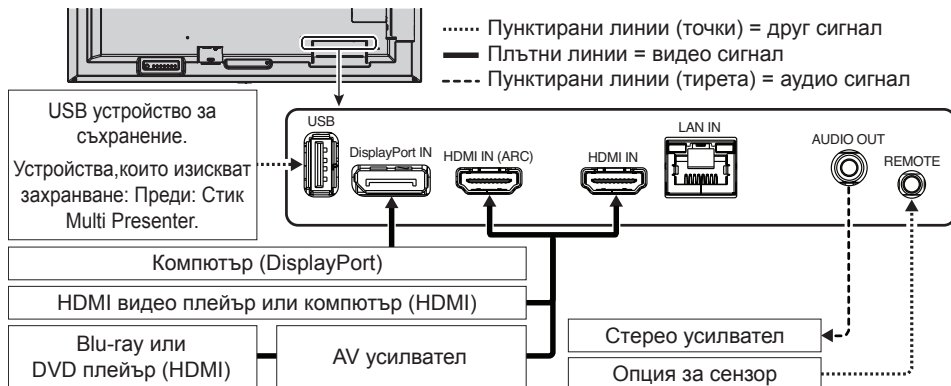

Свързване към телевизор*1

- Кабелната разпределителна система трябва да бъде свързана към земя (заземена) в съответствие с ANSI/NFPA 70, Националния електрически кодекс (NEC), по-специално раздел 820.93, Заземяване на външния проводим щит на коаксиален кабел.
- Екранът на коаксиалния кабел е предназначен да бъде свързан към земята в сградната електрическа инсталация.

*1: Продуктът, който сте купили, може да няма тази функция.

3. Свържете предоставения захранващ кабел

⚠ ПРЕДУПРЕЖДЕНИЕ: Моля вижте раздел „Важна информация“ за правилен избор на захранващ АС кабел.

⚠ ВНИМАНИЕ: Моля, вижте „ВНИМАНИЕ 1“.

- ЗАБЕЛЕЖКА:**
- Мониторът трябва да бъде поставен в близост до лесно достъпен контакт.
 - Моля, уверете се, че към монитора се подава достатъчно мощно захранване. Вижте „Захранване“ в спецификацията (вижте ръководството за потребителя).

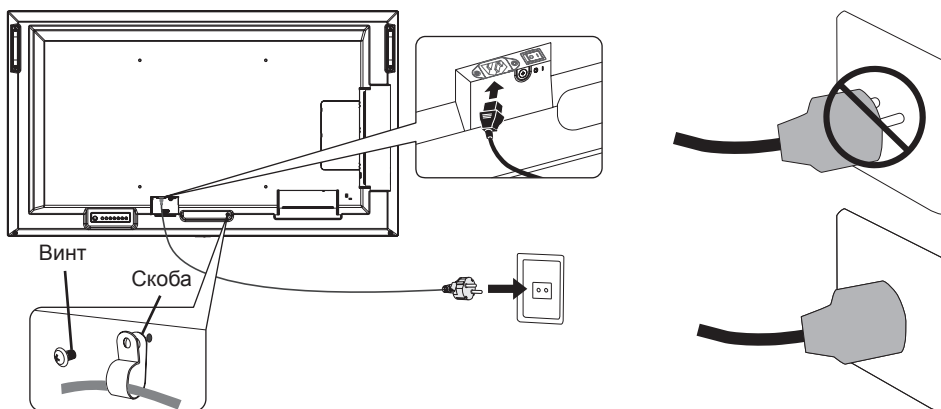

4. Информация за кабелите

- ВНИМАНИЕ:** Използвайте предоставените описани кабели с този продукт, за да не се поражда шум в приеманите радио и телевизионни програми.
- За USB, моля, използвайте екраниран сигнален кабел с феритна сърцевина.
- За HDMI и DisplayPort, моля, използвайте екраниран сигнален кабел.
- Използването на други кабели и адаптери може да причини смущения в приеманите радио и телевизионни програми.

5. Включете захранването на монитора и външното оборудване

Първо включете захранването на монитора.

Основен ключ на захранването

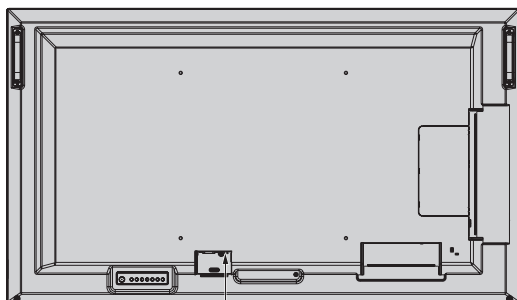

ИЗКЛ.
Основен ключ на захранването
ВКЛ.

Безжично дистанционно управление



Предотвратяване на накланянето

⚠ ВНИМАНИЕ: Моля, вижте „ПРЕДУПРЕЖДЕНИЕ 7“ и „ПРЕДУПРЕЖДЕНИЕ 9“.

- Моля, вижте ръководството за стойките за маса ST-401 и ST-43M, за да разберете „структурата за предотвратяване на накланянето“.

ME651

Въже или верига

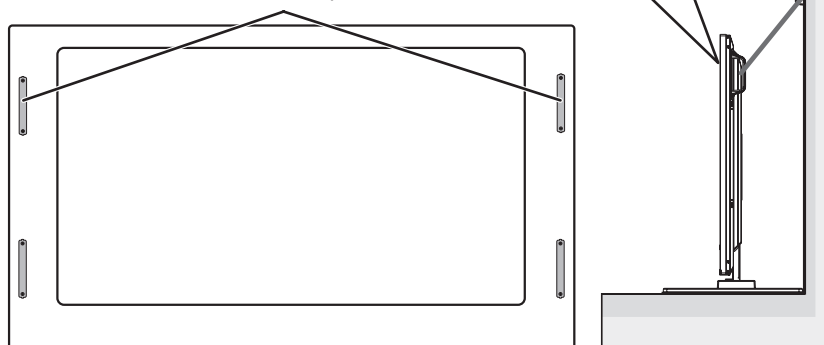

Преди да прикрепите монитора към стената, уверете се, че стената може да издържи теглото на монитора.

Rejstřík

Důležité informace	Česky-1
Instalace	Česky-8

POZNÁMKA: Tento produkt může být opravován pouze v zemi, kde byl zakoupen.

- (1) Obsah této uživatelské příručky jako celek ani jeho části nesmí být bez svolení reprodukovány.
- (2) Obsah této uživatelské příručky se může bez předchozího upozornění změnit.
- (3) Přípravě této uživatelské příručky byla věnována značná pozornost. Pokud byste přesto objevili jakékoli sporné body, chyby nebo opomenutí, kontaktujte nás.
- (4) Obrázek v této příručce je pouze informativní. Pokud mezi obrázkem a skutečným produktem existuje nějaký rozdíl, skutečný produkt má přednost.
- (5) Bez ohledu na články (3) a (4) nenese společnost NEC odpovědnost za žádné ztráty zisku ani jiné škody způsobené používáním tohoto zařízení.
- (6) Tato příručka je běžně poskytována ve všech oblastech, takže může obsahovat popisy, které se týkají jiných zemí.



Důležité informace

Bezpečnostní opatření a údržba







CHCETE-LI DOSÁHNOUT OPTIMÁLNÍHO VÝKONU BAREVNÉHO MONITORU LCD, POSTUPOJTE PŘI INSTALACI A NASTAVOVÁNÍ PODLE NÁSLEDUJÍCÍCH POKYŇŮ:

Informace o symbolech









Aby bylo zaručeno bezpečné a správné použití tohoto produktu, jsou v této příručce používány různé symboly upozorňující na rizika poranění osob a také vzniku škod na majetku. Tyto symboly a jejich významy jsou popsány níže. Před přečtením této příručky se s nimi důkladně seznámte.

 VAROVÁNÍ	Pokud neuposlechnete pokynů pro tento symbol a budete s produktem manipulovat nesprávně, může dojít k nehodě s následkem vážného poranění nebo i smrti.
 UPOZORNĚNÍ	Pokud neuposlechnete pokynů pro tento symbol a budete s produktem manipulovat nesprávně, může dojít k poranění osob nebo poškození majetku v blízkosti produktu.



Ukázky symbolů

	 Značí varování nebo upozornění. Tento symbol značí, že hrozí riziko úrazu elektrickým proudem.
	 Značí zakázanou činnost. Tento symbol upozorňuje na akci, kterou nesmíte provést.
	 Značí akci, kterou je nutno provést. Tento symbol upozorňuje, že je nutné odpojit napájecí kabel z elektrické zásuvky.

VAROVÁNÍ

1	 ODPOJTE NAPÁJECÍ KABEL	<p>Pokud dojde k selhání produktu, odpojte napájecí kabel.</p> <p>Pokud bude z produktu vycházet kouř, neobvyklý zápach nebo zvuky nebo pokud produkt upadne na zem nebo se rozbije jeho skříň, vypněte napájení produktu a poté vytáhněte napájecí kabel z elektrické zásuvky. Pokud tak neučiníte, může dojít k požáru nebo úrazu elektrickým proudem nebo dokonce poškození zraku. Požádejte prodejce o opravu.</p> <p>Produkt nikdy neopravujte svépomocí. Je to nebezpečné.</p>
2	  	<p>Skříň produktu neotevírejte ani neodnímejte.</p> <p>Produkt nedemontujte.</p> <p>V produktu jsou součásti, které jsou pod vysokým napětím. Při otvírání nebo odstraňování krytů produktu či při úpravě produktu se můžete vystavit nebezpečí úrazu elektrickým proudem, požáru a dalším rizikům.</p> <p>Veškeré zásahy přenechejte kvalifikovaným servisním pracovníkům.</p>
3		<p>Pokud zaznamenáte poškození struktury, produkt přestaňte používat.</p> <p>Pokud si všimnete jakéhokoli konstrukčního poškození, například prasklin nebo uvolněných dílů, obraťte se na kvalifikované servisní pracovníky. Pokud bude produkt v tomto stavu používán, může upadnout nebo způsobit poranění.</p>
4		<p>S napájecím kabelem zacházejte opatrně. U poškozeného kabelu hrozí riziko požáru nebo úrazu elektrickým proudem.</p> <ul style="list-style-type: none">• Na kabel nepokládejte žádné těžké předměty.• Produkt nepokládejte na kabel.• Kabel ničím nezakrývejte.• Dejte pozor, aby se kabel nepoškrábal; kabel neupravujte.• Kabel neohýbejte, nekruťte ani za něj netahejte nadměrnou silou.• Kabel chraňte před vysokými teplotami. <p>Pokud se kabel poškodí (například dojde k odhalení nebo poškození vodičů), požádejte prodejce o nový.</p>
5		<p>Během bouřek se nedotýkejte napájecí zástrčky. Jinak by mohlo dojít k úrazu elektrickým proudem.</p>
6		<p>Ve spojení tímto produktem používejte pouze dodaný napájecí kabel, který je v souladu s níže uvedenou tabulkou obsahující seznam kabelů.</p> <p>Pokud napájecí kabel nebyl s tímto produktem dodán, obraťte se na společnost NEC. Vždy používejte napájecí kabel, jehož zástrčka odpovídá elektrické zásuvce v místě, kde se produkt nachází. Kompatibilní napájecí kabel odpovídá střídavému napětí v elektrické zásuvce a byl schválen na základě souladu s bezpečnostními standardy platnými v zemi nákupu.</p>

VAROVÁNÍ

7		<p>Instalaci by měl provádět školený technik.</p> <p>Při nedodržení standardního postupu instalace může dojít k poškození produktu nebo poranění uživatele nebo pracovníka provádějícího instalaci.</p>
8	 	<p>Produkt nainstalujte v souladu s následujícími informacemi.</p> <p>Tento produkt nelze používat ani instalovat bez podstavce na stůl a dalšího podpůrného montážního příslušenství.</p> <ul style="list-style-type: none">• ME651: Po montáži podstavce na stůl tento produkt NEPOKLÁDEJTE na podlahu. Produkt pokládejte pouze na stůl nebo společně s montážní konstrukcí. <p>Při přepravě, přemísťování nebo instalaci produktu doporučujeme, aby s ním manipuloval přiměřený počet osob, jinak by mohlo dojít k poranění nebo poškození produktu.</p> <p>K manipulaci s modelem ME431/ME501/ME551 se doporučují alespoň dvě osoby. K manipulaci s modelem ME651 pak alespoň čtyři.</p> <p>Podrobné informace k montáži a demontáži naleznete v pokynech dodaných s volitelným montážním příslušenstvím.</p> <p>Nezakrývejte větrací otvory na produktu. Nesprávná instalace produktu může vést k jeho poškození a také k úrazu elektrickým proudem nebo požáru.</p> <p>Produkt nepoužívejte na níže uvedených místech:</p> <ul style="list-style-type: none">• Špatně větrané prostory.• Do blízkosti radiátoru či jiných zdrojů tepla ani jej neumísťujte na přímé sluneční světlo.• Místa s neustálými vibracemi.• Místa s nadměrnou vlhkostí, prašností nebo mastnotami.• Venku.• Místa s vysokou teplotou a v prostředí, kde se rychle mění vlhkost a může pravděpodobně docházet ke kondenzaci.• Stěna či strop musí být schopné unést produkt i montážní příslušenství. <p>Produkt neupevňujte vzhůru nohama.</p>

VAROVÁNÍ

Zaveďte opatření, která zabrání převrácení a pádu produktu kvůli zemětřesení a jiným otřesům.

Abyste předešli zranění nebo poškození produktu v důsledku zemětřesení či jiných nárazů, nainstalujte jej do stabilní pozice a proveďte opatření, která zamezí pádu.

Opatření zabráňující pádu a převrácení jsou určena ke snížení rizika zranění, ale nemusí zaručit účinnost v případě některých zemětřesení.

Produkt se může převrátit a způsobit zranění osob.

- Pokud budete produkt používat s volitelným podstavcem na stůl, připevněte jej ke zdi pomocí provazu nebo řetězu, který unese hmotnost produktu, aby nedošlo k pádu produktu. Připevněte provaz nebo řetěz k produktu pomocí svorek a šroubů dodávaných s produktem nebo podstavcem na stůl.

V závislosti na modelu je podstavec na stůl konstruován tak, aby zabránil převrácení.

Přečtěte si příručku k podstavci na stůl.

- Před přenášením produktu odpojte kabel nebo řetěz ze zdi, aby nedošlo ke zranění osob nebo poškození produktu.









Produkt může upadnout a způsobit zranění osob.

- Nepokoušejte se produkt zavěsit na montážní bezpečnostní kabel.
- Produkt montujte na takové místo na stěně či stropu, které unese hmotnost produktu.
- Produkt upevněte k montážnímu příslušenství, jako je hák, šroub s okem či montážní díly, a poté jej zajistěte bezpečnostním kabelem. Bezpečnostní kabel nesmí být pevně utažený.
- Před montáží produktu zkontrolujte, zda je montážní příslušenství dostatečně silné k tomu, aby produkt s ohledem na jeho hmotnost a velikost uneslo.







9









VAROVÁNÍ

9		<p>Ohrožení stability. Produkt může upadnout a způsobit vážná i smrtelná poranění. Aby nedošlo ke zranění, je nutné tento produkt bezpečně připevnit na stěnu či k podlaze podle pokynů k montáži.</p> <p>Dodržením následujících jednoduchých opatření zabráníte řadě zranění, především dětí:</p> <ul style="list-style-type: none">• VŽDY používejte podstavce nebo způsoby montáže, které jsou doporučené výrobcem příslušného produktu.• VŽDY používejte nábytek, který produkt bezpečně unese.• VŽDY se ujistěte, že produkt nepřesahuje okraj nábytku, který nese jeho hmotnost.• VŽDY poučte děti o nebezpečí spojeném se šplháním na nábytek, aby dosáhly na produkt nebo jeho ovládací prvky.• VŽDY ved'te kabely připojené k produktu tak, aby o ně nemohl nikdo zakopnout, aby za ně nemohl nikdo zatáhnout nebo se o ně zachytit.• NIKDY produkt neinstalujte na nestabilní místo.• NIKDY produkt nepokládejte na vysoký nábytek (skříně nebo knihovny), pokud není nábytek i produkt ukotven ke vhodné opoře.• NIKDY produkt nepokládejte na látku ani jiné materiály, které by mohly být mezi produktem a použitým nábytkem.• NIKDY nepokládejte na horní stranu produktu ani na nábytek, na kterém je produkt umístěný, žádné předměty, které by mohly přitahovat pozornost dětí, například hračky nebo dálkové ovladače. <p>Pokud se chystáte stávající produkt ponechat či přemístitovat, je třeba vzít v úvahu stejná výše uvedená upozornění.</p>
10		<p>Tento produkt nepokládejte na šikmý nebo nestabilní vozík, stojan nebo stůl. Jinak by mohlo dojít k upadnutí nebo převrácení, což by mohlo způsobit poranění.</p>
11	 	<p>Do otvorů skříně nezasunujte žádné předměty. Mohlo by dojít k úrazu elektrickým proudem, požáru nebo poškození produktu. Uchovávejte nevhodné předměty mimo dosah dětí.</p>
12	 	<p>Dbejte, aby do skříně nepronikly tekutiny, a produkt nepoužívejte v blízkosti vodního zdroje.</p> <p>Okamžitě produkt vypněte a odpojte od elektrické zásuvky a potom se obraťte na kvalifikovaného servisního pracovníka. Mohlo by dojít k úrazu elektrickým proudem nebo požáru.</p>
13		<p>Při čištění produktu nepoužívejte k odstranění prachu spreje s hořlavým plynem. Mohlo by dojít k požáru.</p>
14		<p>Desku pro volitelné doplňky řádně upevněte.</p> <p>Zkontrolujte, zda je deska pro volitelné doplňky řádně zajištěna původními šrouby, jinak by mohla vypadnout z produktu. Pád desky pro volitelné doplňky vás může ohrozit.</p>

UPOZORNĚNÍ

1	  	<p>Manipulace s napájecím kabelem</p> <p>S napájecím kabelem zacházejte opatrně. U poškozeného kabelu hrozí riziko požáru nebo úrazu elektrickým proudem.</p> <ul style="list-style-type: none">• Při připojování napájecího kabelu ke konektoru pro vstup napájení na produktu se ujistěte, že je konektor zcela zasunutý a není uvolněný.• Napájecí kabel upevněte k produktu šroubem a svorkou, aby nedošlo k uvolnění. (Doporučená utahovací síla: 120–190 N•cm).• Napájecí kabel nepřipojujte ani neodpojujte mokřýma rukama.• Při připojování a odpojování napájecího kabelu držte kabel za zástrčku.• Před čištěním produktu odpojte z bezpečnostních důvodů napájecí kabel od elektrické zásuvky. Pravidelně otírejte z napájecího kabelu prach pomocí měkké a suché látky.• Před přemístěním produktu se ujistěte, že je napájení produktu vypnuté, poté vytáhněte napájecí kabel z elektrické zásuvky a zkontrolujte, že jsou všechny kabely připojující produkt k jiným zařízením odpojeny.• Pokud nebudete produkt delší dobu používat, vždy odpojte napájecí kabel od elektrické zásuvky.• Toto zařízení je nutné připojit k uzemněnému napájecímu kabelu. Pokud napájecí kabel není uzemněný, může dojít k úrazu elektrickým proudem. Zkontrolujte, zda je napájecí kabel řádně uzemněný.
2		<p>Nesvazujte napájecí kabel s kabelem USB. Mohlo by se v něm nakumulovat teplo, což by mohlo vést k požáru.</p>
3		<p>Produkt nepřipojujte k síti LAN s vysokým napětím.</p> <p>Používáte-li kabel síť LAN, nepřipojujte periferní zařízení pomocí kabelů s vysokým napětím. Vysoké napětí na portu LAN může způsobit úraz elektrickým proudem.</p>
4		<p>Na produkt ani na stůl, na kterém je produkt umístěný, nestoupejte.</p> <p>Nepokládejte produkt na stůl s kolečky, která nelze řádně zablokovat. Produkt by mohl upadnout, což by mohlo vést k jeho poškození nebo k poranění.</p>
5		<p>Montáž, demontáž nebo úprava výšky volitelného podstavce na stůl.</p> <ul style="list-style-type: none">• Při montáži podstavce na stůl zacházejte s produktem opatrně, abyste si nepřiskřípli prsty.• Montáž produktu v nevhodné výšce může způsobit skřípnutí prstů. Produkt montujte ve správné výšce, aby nedošlo ke zranění osob nebo poškození produktu.

UPOZORNĚNÍ

6		<p>Na produkt netlačte ani na něj nešplhejte. Produktu se nechtejte ani se na něj nezavěšujte.</p> <p>Produkt by mohl upadnout, což by mohlo vést k jeho poškození nebo k poranění.</p>
7		<p>Nevystavujte povrch panelu LCD nárazům, mohlo by dojít k vážnému poškození produktu nebo k poranění.</p>
8		<p>Při použití nevhodných baterií může dojít k jejich vytečení nebo explozi.</p> <ul style="list-style-type: none">• Vložte baterie tak, aby značky (+) a (-) na bateriích byly u příslušných značek (+) a (-) uvnitř ovladače.• Nepoužívejte současně baterie různých značek.• Nepoužívejte současně staré a nové baterie. Jejich životnost se může zkrátit, případně mohou vytéct.• Vybité baterie okamžitě vyjměte, aby nevytekl do ovladače.• Vyteklé kapaliny z baterie se nedotýkejte – mohlo by dojít k poranění pokožky.• Likvidace baterie vhozením do ohně nebo horké trouby nebo mechanické drcení nebo řezání baterie může vést k její explozi.• Ponechání baterie v prostředí s extrémně vysokou teplotou nebo její vystavení extrémně nízkému tlaku vzduchu může mít za následek explozi nebo únik hořlavé kapaliny nebo plynu.• Před likvidací baterie kontaktujte prodejce nebo místní úřady.
9		<p>Vhodné pro zábavní oblast v prostředích s řízeným osvětlením, které brání vzniku rušivých odlesků od obrazovky.</p>
10		<p>Pokud chladicí ventilátor používáte nepřetržitě, doporučujeme ventilační otvory alespoň jednou měsíčně otřít. V opačném případě může dojít k požáru, úrazu elektrickým proudem nebo poškození produktu.</p>
11		<p>K zajištění spolehlivého fungování produktu očistěte nejméně jednou za rok ventilační otvory na zadní straně skříně od prachu a nečistot. V opačném případě může dojít k požáru, úrazu elektrickým proudem nebo poškození produktu.</p>

Instalace

Informace o obsahu balení naleznete na tištěném listu s výpisem obsahu přiloženém do balení.

Záruka na výrobek se nevztahuje na škody způsobené nesprávnou instalací. Při nedodržení těchto doporučení může dojít ke zrušení záruky.

⚠ **VAROVÁNÍ:** Viz část „VAROVÁNÍ 7“, „VAROVÁNÍ 8“ a „VAROVÁNÍ 9“.

1. Vložte baterie do dálkového ovladače

Dálkový ovladač je napájen dvěma bateriemi typu AAA o napětí 1,5 V.

Vložení a výměna baterií:

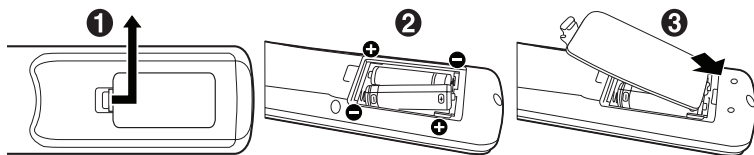

Společnost NEC doporučuje při používání baterií dodržovat následující postup:

⚠ **UPOZORNĚNÍ:** Viz část „UPOZORNĚNÍ 8“.

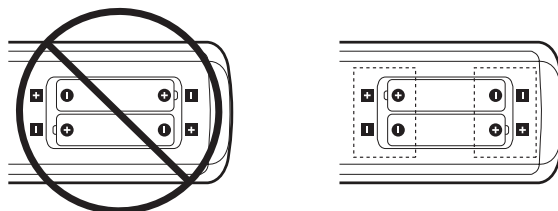

POZNÁMKA: Pokud nebudete dálkový ovladač delší dobu používat, baterie z něj vyjměte.

2. Připojte externí zařízení

- Před připojením externího zařízení vypněte hlavní vypínač, aby nevzniklo riziko poškození externího zařízení.

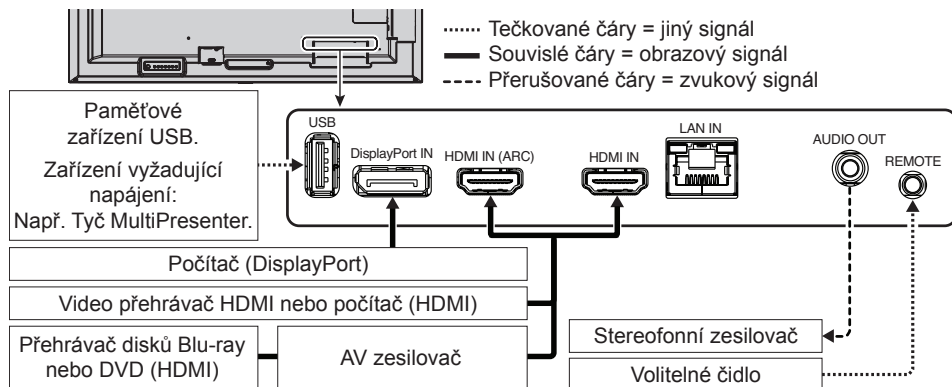

Připojení k televizoru*1

- Systém distribuce kabelů musí být uzemněn v souladu s normami ANSI/NFPA 70, respektive s národními elektrickými normami (NEC), zejména s jejich částí 820.93 – Uzemnění vnějšího vodivého stínění koaxiálního kabelu.
- Stínění koaxiálního kabelu by mělo být uvnitř budovy uzemněno.

*1: Zakoupený výrobek tuto funkci nemusí obsahovat.

3. Připojení dodaného napájecího kabelu

⚠ **VAROVÁNÍ:** Pokyny k výběru správného napájecího kabelu najdete v části „Důležité informace“.

⚠ **UPOZORNĚNÍ:** Viz část „UPOZORNĚNÍ 1“.

POZNÁMKA:

- Monitor je nutné nainstalovat do blízkosti elektrické zásuvky, k níž máte snadný přístup.
- Monitoru je nutné zajistit dostatečný elektrický příkon. Podrobnosti najdete v technických údajích v části „Napájení“ (viz uživatelská příručka).

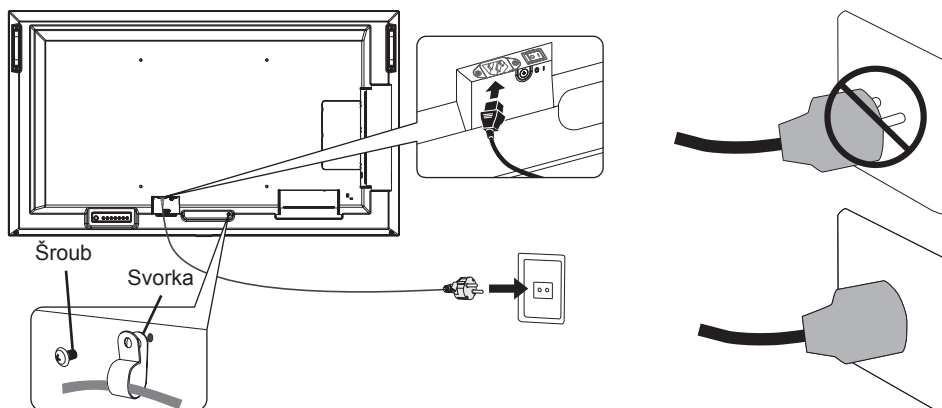

4. Informace o kabelech

UPOZORNĚNÍ: S tímto výrobkem používejte dodávané předepsané kabely, jinak může docházet k rušení příjmu rozhlasového a televizního signálu. V případě rozhraní USB použijte stíněný signální kabel s feritovým jádrem. Co se týká rozhraní HDMI a DisplayPort, používejte pouze stíněné signální kabely. Jiné kabely a adaptéry mohou při používání rušit rozhlasový a televizní signál.

5. Zapnutí napájení monitoru a externího zařízení

Nejprve zapněte monitor.

Hlavní vypínač

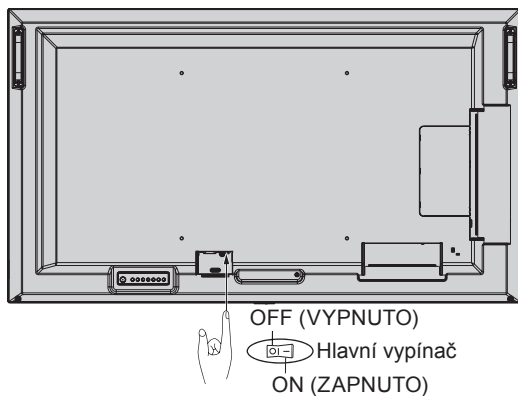

Bezdrátový dálkový ovladač

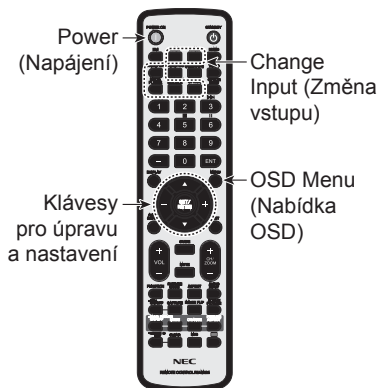

Prevence pádu

⚠ UPOZORNĚNÍ: Viz část „VAROVÁNÍ 7“ a „VAROVÁNÍ 9“.

- Jak předcházet převrácení zjistíte v návodu k podstavci na stůl ST-401 a ST-43M.

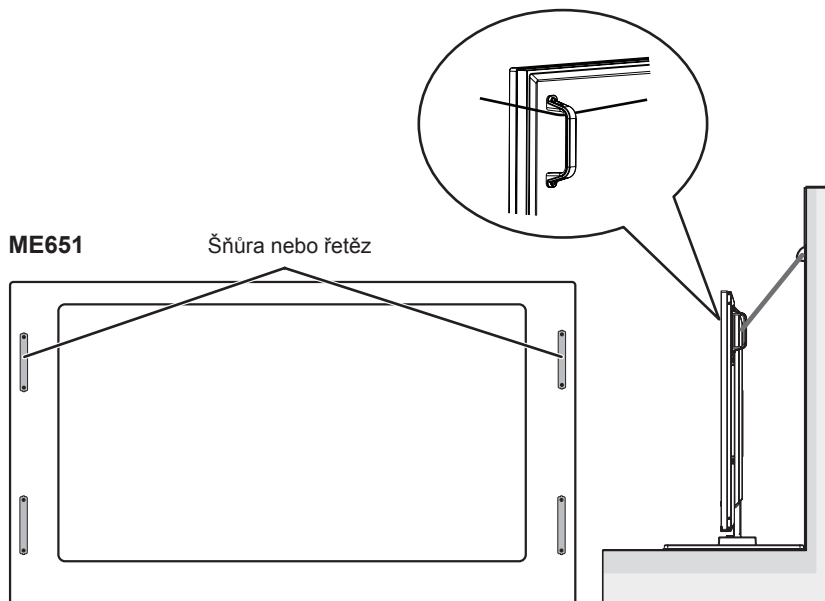

Před připevněním monitoru ke stěně se ujistěte, že zeď hmotnost monitoru unese.

Indeks

Vigtig information	Dansk-1
Installation	Dansk-8

BEMÆRK: Dette produkt kan kun serviceres i det land, hvor det er købt.

- (1) Indholdet af denne brugervejledning bør ikke kopieres delvist eller helt uden tilladelse.
- (2) Indholdet af denne brugervejledning kan ændres uden varsel.
- (3) Denne brugervejledning er omhyggeligt udarbejdet; kontakt os dog, hvis du opdager tvivlsomme punkter, fejl eller udeladelser.
- (4) Billedet, der vises i denne brugervejledning, er kun vejledende. Hvis der er uoverensstemmelse mellem billedet og selve produktet, skal selve produktet følges.
- (5) Til trods for artikel (3) og (4), er NEC ikke ansvarlig for krav om tabt fortjeneste eller andre sager, der formodes at følge af denne anordning.
- (6) Denne brugervejledning formidles ofte til alle regioner, så den kan indeholde beskrivelser, der gælder for andre lande.



Vigtig information

Sikkerhedsregler og vedligeholdelse



BEMÆRK FØLGENDE UNDER OPSÆTNING OG BRUG AF
LCD-FARVEMONITOREN FOR OPTIMAL YDELSE:

Om symbolerne









For at sikre sikker og korrekt brug af produktet, bruger denne brugervejledning et antal symboler for at forhindre skade til dig og andre, såvel som produktskade. Symbolerne og deres betydning er beskrevet nedenfor. Sæt dig grundigt ind i dem, før du læser denne brugervejledning.

 ADVARSEL	Manglende opmærksomhed på dette symbol og forkert håndtering af produktet kan lede til uheld, som kan forårsage alvorlig skade eller dødsfald.
 FORSIGTIG	Manglende opmærksomhed på dette symbol og forkert håndtering af produktet kan lede til personskade eller skade på omkringliggende genstande.



Eksempler på symboler

	▲ Angiver en advarsel eller forsigtighed Dette symbol angiver, at du skal være forsigtig over for elektrisk stød.
	⊘ Angiver en ulovlig handling. Dette symbol angiver noget, der er ulovligt.
	● Angiver en lovpligtig handling. Dette symbol angiver, at strømforsyningskablet skal være trukket ud af stikkontakten.

 **ADVARSEL**

1	 TRÆK STRØMFORSY- NINGSKABLET UD	<p>Træk strømforsyningskablet ud, hvis produktet fungerer forkert.</p> <p>Sluk for produktet og træk strømforsyningskablet ud af stikkontakten, hvis der kommer røg eller underlige lugte eller lyde fra produktet, eller hvis produktet er blevet tabt, eller kabinettet er gået i stykker. Mangel på at gøre dette kan ikke kun føre til brand eller elektrisk stød, det kan også resultere i synsproblemer. Kontakt din forhandler for reparation.</p> <p>Prøv aldrig at reparere produktet selv. At gøre dette kan være farligt.</p>
2	  	<p>Produktets kabinet må hverken åbnes eller fjernes.</p> <p>Produktet må ikke demonteres.</p> <p>Produktet indeholder højspændingsområder. Du kan udsættes for elektrisk stød, brand eller andre risici ved at åbne eller fjerne produktets beklædning, eller ændre produktet.</p> <p>Overlad al service til kvalificeret servicepersonale.</p>
3		<p>Brug ikke dette produkt, hvis der er konstruktionsmæssige beskadigelser.</p> <p>Overlad service til kvalificeret servicepersonale, hvis du ser nogle konstruktionsmæssige beskadigelser såsom revner eller unaturlig leddeleshed. Bruges produktet i denne tilstand, kan det vælte eller forårsage personskade.</p>
4		<p>Håndter strømforsyningskablet med forsigtighed. Beskadigelse af kablet kan forårsage brand eller elektrisk stød.</p> <ul style="list-style-type: none">• Placer ikke tunge genstande på kablet.• Placer ikke kablet under produktet.• Dæk ikke kablet til med et tæppe osv.• Kablet må hverken ridses eller ændres.• Kablet må ikke bøjes, snoes eller rives i med overdreven kraft.• Hold kablet væk fra varme. <p>Spørg din forhandler om at bytte kablet, hvis det er beskadiget (blotlagte kabledninger, defekte ledninger osv.).</p>
5		<p>Rør ikke ved stikkontakten, hvis det er tordenvejr. At gøre dette kan medføre elektrisk stød.</p>
6		<p>Anvend strømforsyningskablet, der fulgte med denne skærm i overensstemmelse med tabellen for strømforsyningskablet.</p> <p>Kontakt NEC, hvis der ikke følger et strømforsyningskabel med dette udstyr. For alle andre tilfælde, skal du bruge strømforsyningskablet med det type stik, der passer til stikkontakten, der hvor skærmen er placeret. Det kompatible strømforsyningskabel passer med vekselstrømmen i stikkontakten, og er blevet godkendt af, og er i overensstemmelse med, sikkerhedsstandarderne i købslandet.</p>

 **ADVARSEL**

7		<p>For korrekt installation anbefales det at bruge uddannet servicepersonale.</p> <p>Hvis standardinstallationsprocedurerne ikke følges, kan det resultere i beskadigelse af produktet eller skade på brugeren eller montøren.</p>
8	 	<p>Installér produktet i overensstemmelse med følgende oplysninger. Dette produkt kan ikke bruges eller installeres uden foden til bord eller andet monteringstilbehør til støtte.</p> <ul style="list-style-type: none">• ME651: BRUG IKKE dette produkt på gulvet med foden til bord. Brug dette produkt på et bord eller med monteringstilbehør til støtte. <p>Brug så mange personer som nødvendigt for at løfte produktet uden at forårsage person- eller produktskade under transport, flytning eller installation.</p> <p>Vi anbefaler to eller flere personer til ME431/ME501/ME551 og fire eller flere personer til ME651.</p> <p>Læs vejledningen, der medfølger det valgfri monteringsudstyr, for udførlig information om fastgørelse og fjernelse.</p> <p>Tildæk ikke udluftningen på produktet. Ukorrekt installation af produktet kan forårsage produktskade, elektrisk stød eller brand.</p> <p>Installer ikke produktet i følgende områder:</p> <ul style="list-style-type: none">• Dårligt ventilerede rum.• I nærheden af en radiator, andre varmekilder eller direkte sollys.• Vedvarende vibrerende områder.• Fugtige, støvede, dampende eller fedtede områder.• Udendørs.• Omgivelser med høje temperaturer, hvor luftfugtigheden hurtigt ændres eller kondens sandsynligvis kan forekomme.• Et loft eller en væg er ikke stærk nok til at bære produktet og monteringstilbehør. <p>Montér ikke produktet med bunden opad.</p>

 **ADVARSEL**

Undgå tipning eller væltning ved jordskælv eller andre stød.
Installér produktet i et stabilt område og tag forholdsregler for at undgå væltning og person- eller produktskade, forårsaget af, at produktet vælter på grund af jordskælv eller andre stød.
Foranstaltningerne til at forhindre fald eller væltning er tiltænkt til at reducere risikoen for skader, men ikke at garantere effektivitet mod alle jordskælv.

Produktet kan tippe og forårsage personskade.

- Når produktet bruges med den valgfrie fod til bord, skal produktet fastgøres til væggen med en snor eller en kæde, der kan bære vægten af produktet for at undgå, at produktet vælter. Fastgør snoren eller kæden til produktet med de klemmer og skruer, der følger med produktet eller foden til bord.
Afhængigt af foden til bord, har foden en struktur, der forhindrer tipning.
Se vejledningen til foden til bord.
- Sørg for, at fjerne ledningen eller kæden fra væggen, før produktet flyttes for at undgå personskade eller skade på produktet.









Produktet kan vælte og forårsage personskade.

- Forsøg ikke at ophænge produktet med et installationssikkerhedskabel.
- Montér produktet på et sted på væggen eller loftet, som er stærk nok til at bære produktets vægt.
- Forbered produktet med monteringsstilbehør, såsom krog, øjebolt eller monteringsdele, og fastgør derefter produktet med et sikkerhedskabel. Sikkerhedskablet må ikke være stramt.
- Kontrollér, at monteringsstilbehøret er stærkt nok til at være bære produktets vægt og størrelse, før montering.







9









 **ADVARSEL**

9		<p>Stabilitetsfare.</p> <p>Produktet kan vælte, og forårsage alvorlig personskade eller død. For at undgå skade, skal dette produkt monteres sikkert til gulvet/væggen i overensstemmelse med installationsvejledningen.</p> <p>Mange skader, især i forbindelse med børn, kan undgås ved at tage følgende enkle forholdsregler:</p> <ul style="list-style-type: none">• Brug ALTID stativer eller installationsmetoder anbefalet af producenten af produktsættet.• Brug ALTID møbler, der sikkert understøtter produktet.• Kontrollér ALTID at produktet ikke hænger udover kanten af det understøttende møbel.• Fortæl ALTID børn om farerne ved at klatre på møbler for at nå produktet eller dets betjening.• Læg ALTID ledninger og kabler forbundet til dit produkt, så man ikke kan falde over dem, trække eller rive i dem.• Placer ALDRIG et produkt i et ustabil område.• Placer ALDRIG produktet på høje møbler (f.eks. skabe eller bogreoler) uden at fastmontere både møblet og produktet på et stabilt underlag.• Placer ALDRIG produktet på stof eller andre materialer, der forefindes mellem produktet og det understøttende møbel.• Placer ALDRIG genstande, der kan opmuntre børn til at klatre, såsom legetøj og fjernbetjening, ovenpå produktet eller møblet på hvilket produktet er placeret. <p>Hvis det nuværende produkt skal flyttes, skal de samme ovenstående forholdsregler følges.</p>
10		<p>Placer ikke dette produkt på en skrå eller ustabil vogn, stativ eller bord. At gøre dette kan lede til væltning og tipning og medføre personskade.</p>
11	 	<p>Indsæt ikke genstande af enhver slags i kabinetåbningerne. Det kan forårsage elektrisk stød, brand og produktfejl. Hold genstande udenfor børns og spædbørns rækkevide.</p>
12	 	<p>Spild ikke væsker ind i kabinettet og brug ikke produktet i nærheden af vand.</p> <p>Sluk produktet med det samme og træk det ud af stikkontakten, og kontakt kvalificeret kundepersonale for service. Det kan forårsage et elektrisk stød eller brand.</p>
13		<p>Brug ikke brandfarlige spraydåser for at fjerne støv under rengøring af produktet. At gøre dette kan forårsage brand.</p>
14		<p>Fastgør pladen til valgfrit udstyr forsvarligt.</p> <p>Kontrollér, at pladen til valgfrit udstyr er forsvarligt fastgjort med de originale skruer for at forhindre at pladen til valgfrit udstyr falder ud af produktet. En væltende pladen til valgfrit udstyr kan udsætte dig for fare.</p>

 **FORSIGTIG**

1	  	<p>Håndtering af strømforsyningskablet.</p> <p>Håndter strømforsyningskablet med forsigtighed. Beskadigelse af kablet kan forårsage brand eller elektrisk stød.</p> <ul style="list-style-type: none">• Vær sikker på at stikket er fuldt og helt indsat, når strømforsyningskablet forbindes til produktets AC IN terminal.• Fastgør strømforsyningskablet til produktet ved at montere skrue og klemme for at forhindre en løs montering. (Anbefalet fastspændingskraft: 120–190 N•cm).• Tilslut eller frakobl ikke strømforsyningskablet med våde hænder.• Træk strømforsyningskablet ud ved at holde fast i dets stik, når strømforsyningskablet tilsluttes eller frakobles.• Træk strømforsyningskablet ud af stikkontakten, før rengøring af produktet af sikkerhedsmæssige årsager. Støv regelmæssigt strømforsyningskablet af ved at bruge en blød tør klud.• Før flytning af produktet, skal du være sikker på, at monitoren er slukket, og derefter trække strømforsyningskablet ud af stikkontakten og kontrollere, at alle kabler, der forbinder produktet til andre enheder, er frakoblet.• Træk altid strømforsyningskablet ud af stikkontakten, når du ikke har i sinde at bruge produktet i en længere periode.• Dette udstyr er udviklet til at blive brugt under forhold, hvor strømforsyningskablet har jordforbindelse. Hvis strømforsyningskablet ikke er forbundet til jord, kan det forårsage elektrisk stød. Sørg for at strømforsyningskablet er korrekt forbundet til jord.
2		<p>Forbind ikke strømforsyningskablet med USB-kablet. Det kan indfange varme og forårsage brand.</p>
3		<p>Slut ikke til et LAN med for høj spænding.</p> <p>Når en LAN-kabel bruges, må du ikke tilslutte en periferenhet med ledninger, der kan have for høj spænding. For høj spænding på LAN-porten kan forårsage et elektrisk stød.</p>
4		<p>Kravl ikke op på bordet, hvor produktet er installeret. Installér ikke produktet på et bord med hjul, hvis hjulene ikke er ordentligt låst. Produktet kan vælte forårsagende produkt- eller personskaade.</p>
5		<p>Installation, fjernelse og højdejustering af den valgfrie fod til bord.</p> <ul style="list-style-type: none">• Ved installation af foden til bord, skal du håndtere enheden forsigtigt for at undgå at klemme dine fingre.• Installation af produktet i den forkerte højde kan medføre, at produktet vipper. <p>Installér produktet i den korrekte højde for at undgå personskaade eller beskadigelse af produktet.</p>

 **FORSIGTIG**

6		Skub ikke til, og kravl ikke på produktet. Grib ikke fat i, og hæng ikke på produktet. Produktet kan vælte forårsagende produkt- eller personskade.
7		Slå ikke på LCD-panelets overflade, da det kan forårsage alvorlig produkt- og personskade.
8		Forkert brug af batterier kan resultere i lækage eller sprængning. <ul style="list-style-type: none">• Indsæt batterierne, så tegnene (+) og (-) på batterierne passer med tegnene (+) og (-) i batterirummet.• Brug ikke batterier af forskellige mærker samtidig.• Kombiner ikke nye og gamle batterier. Dette kan forkorte batterilevetiden eller forårsage flydende lækage fra batterierne.• Fjern flade batterier omgående for at forhindre batterisyre i at lække ud i batterirummet.• Undlad at røre synligt batterisyre, det kan skade din hud.• Bortskaffelse af batterier i ild eller en varm ovn, eller mekanisk knusning eller opskæring af et batteri kan resultere i eksplosion.• At efterlade et batteri i et omgivende miljø med ekstremt høje temperaturer, eller at udsætte et batteri for ekstremt lavt lufttryk kan resultere i en eksplosion eller lækage af brændbare væsker eller gas.• Kontakt din forhandler eller de lokale myndigheder ved bortskaffelse af batterier.
9		Egnet til underholdningsformål i kontrollerede belyste områder for at modvirke forstyrrende refleksioner fra skærmen.
10		Hvis en køventilator kører uafbrudt, anbefaler vi at tørre ventilationshullerne af mindst én gang om måneden. Mangel på at gøre dette kan forårsage brand eller elektrisk stød og produktskade.
11		For at sikre produktets pålidelighed, rengør ventilationshullerne på bagsiden af kabinettet mindst en gang om året for at fjerne snavs og støv. Mangel på at gøre dette kan forårsage brand eller elektrisk stød og produktskade.

DA

Dansk

Installation

For indhold af æsken, se det trykte ark over indhold, som følger med i æsken.

Produktgaranti dækker ikke beskadigelse forårsaget af ukorrekt installation. Manglende overholdelse af disse anbefalinger kan resultere i at garantien ugyldiggøres.

⚠ **ADVARSEL:** Se "ADVARSEL 7", "ADVARSEL 8" og "ADVARSEL 9".

1. Installér batterierne til fjernbetjeningen

Fjernbetjeningen bruger to 1,5 V AAA-batterier.

Sådan indsættes eller udskiftes batterier:

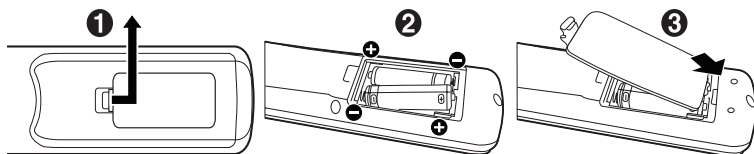

NEC anbefaler brug af følgende batterier:

⚠ **FORSIGTIG:** Se "FORSIGTIG 8".

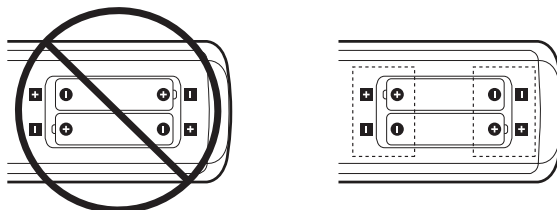

BEMÆRK: Hvis du ikke påtænker at bruge fjernbetjeningen i en længere periode, skal du fjerne batterierne.

2. Tilslut eksternt udstyr

- For at beskytte eksternt udstyr, skal du slukke for hovedstrømmen før du foretager tilslutninger.

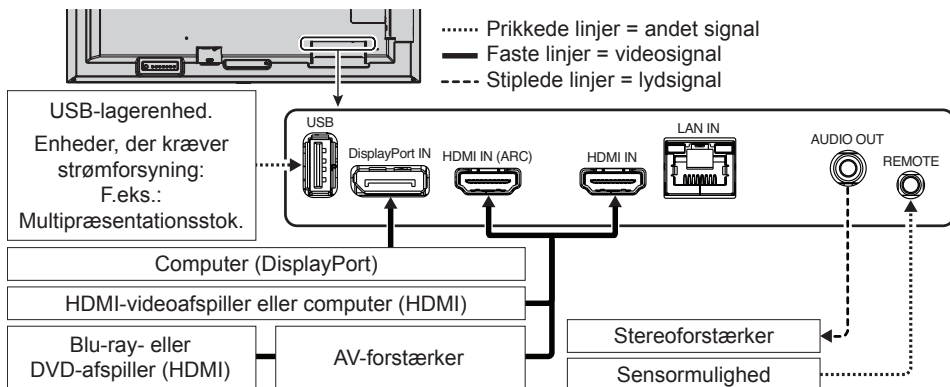

Tilslutning til et TV*1

- Kabeldistributionssystemet skal jordforbindes i overensstemmelse med ANSI/NFPA 70, "National Electrical Code", især Afsnit 820.93, Jordforbindelse af koaksialkablets ydre, ledende skjold.
- Isoleringen på koaksialkablet er beregnet til at blive forbundet til jord ved bygningsinstallationen.

*1: Produktet, du har købt, har muligvis ikke denne funktion.

3. Tilslut den medfølgende strømledning

⚠ **ADVARSEL:** Se afsnittet "Viglig information" for korrekt valg af en vekselstrømsledning.

⚠ **FORSIGTIG:** Se "FORSIGTIG 1".

BEMÆRK:

- Skærmen bør installeres tæt på en stikkontakt med nem adgang.
- Sørg for at der forsynes tilstrækkeligt med strøm til skærmen. Se afsnittet "Strømforsyning" under specifikation (Se Brugervejledningen).

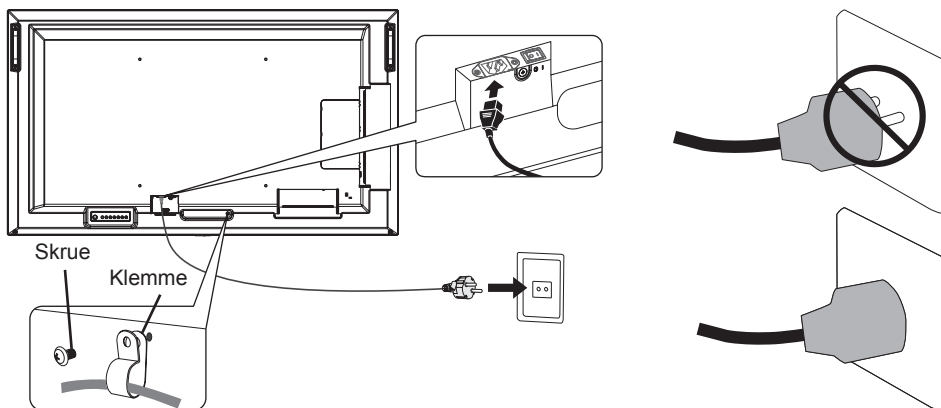

4. Kabelinformation

FORSIGTIG: Brug de medfølgende, specificerede kabler med dette produkt for at undgå interferens med radio- og tv-modtagelse.
For USB, brug et skærmet signalkabel med ferritkerne.
For HDMI og DisplayPort, brug et skærmet signalkabel.
Brug af andre kabler og adapterer kan forårsage interferens med radio- og tv-modtagelse.

5. Tænd for strømmen til skærmen og det eksterne udstyr

Tænd for strømmen til skærmen først.

Hovedstrømkontakt

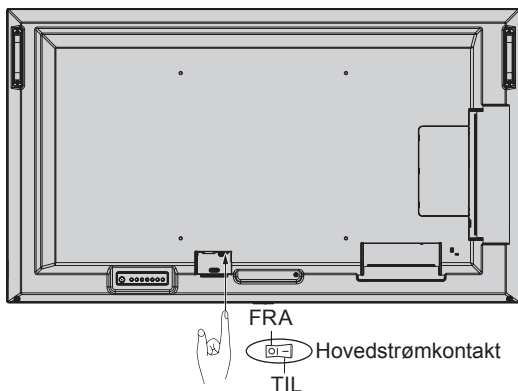

Trådløs fjernbetjening

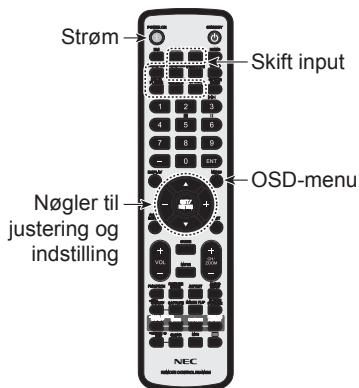

Forhindring af vipning

⚠ FORSIGTIG: Se "ADVARSEL 7" og "ADVARSEL 9".

- Se manualen til foden til bord til ST-401 og ST-43M for "struktur til forhindring af vipning".

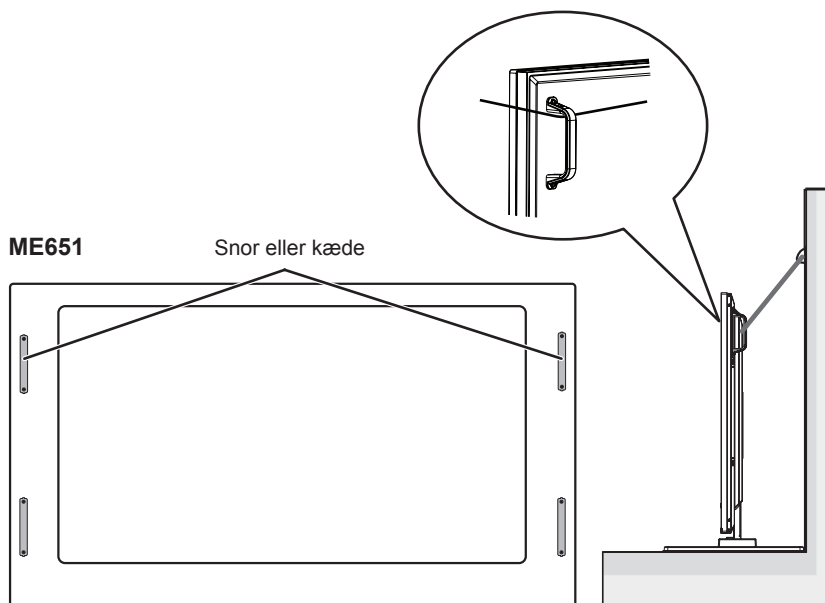

Før skærmen monteres på væggen, skal du sørge for, at væggen kan bære skærmens vægt.

Index

Wichtige Informationen Deutsch-1
Installation Deutsch-8

HINWEIS: Für dieses Produkt werden Kundendienstleistungen nur in dem Land angeboten, in dem Sie es gekauft haben.

- (1) Der Inhalt dieses Handbuchs darf ohne entsprechende Genehmigung weder ganz noch teilweise nachgedruckt werden.
- (2) Der Inhalt dieses Handbuchs kann jederzeit ohne vorherige Ankündigung geändert werden.
- (3) Dieses Handbuch wurde mit größter Sorgfalt erstellt. Sollten Ihnen jedoch Unklarheiten, Fehler oder Auslassungen auffallen, kontaktieren Sie uns bitte.
- (4) Die Abbildungen in diesem Handbuch dienen nur zur Veranschaulichung. Bei Abweichungen zwischen den Abbildungen und dem eigentlichen Produkt ist das eigentliche Produkt maßgeblich.
- (5) Ungeachtet der Absätze (3) und (4) akzeptiert NEC keinerlei Forderungen aufgrund entgangenen Gewinns oder anderer Umstände, bei denen behauptet wird, dass diese auf die Verwendung dieses Geräts zurückzuführen sind.
- (6) Dieses Handbuch wird generell für alle Regionen zur Verfügung gestellt, sodass sie Beschreibungen enthalten können, die für andere Länder gelten.



Wichtige Informationen

Sicherheitsvorkehrungen und Pflege



BEACHTEN SIE ZUR ERZIELUNG OPTIMALER LEISTUNG DIE FOLGENDEN HINWEISE ZUM EINRICHTEN UND VERWENDEN DES LCD-FARBMONITORS:

Informationen zu den Symbolen









In diesem Handbuch werden verschiedene Symbole verwendet, um Sie bei der sicheren und ordnungsgemäßen Nutzung des Produkts zu unterstützen und Verletzungen bei Ihnen und anderen Personen sowie Sachschäden zu vermeiden. Die Symbole und deren Bedeutung werden im Folgenden erläutert. Machen Sie sich gründlich damit vertraut, bevor Sie das Handbuch lesen.

 WARNUNG	Ein Nichtbeachten der mit diesem Symbol gekennzeichneten Anweisungen und ein dementsprechender unsachgemäßer Umgang mit dem Produkt können zu Unfällen mit schweren Verletzungen oder Todesfolge führen.
 VORSICHT	Ein Nichtbeachten der mit diesem Symbol gekennzeichneten Anweisungen und ein dementsprechender unsachgemäßer Umgang mit dem Produkt können zu Verletzungen und Schäden an Gegenständen um das Produkt herum führen.



Beispiele für Symbole

	▲ Gibt einen Warn- oder Vorsichtshinweis an. Dieses Symbol gibt an, dass Sie sich vor Stromschlägen in Acht nehmen müssen.
	⊘ Gibt eine verbotene Handlung an. Dieses Symbol gibt an, dass etwas verboten ist.
	● Gibt eine obligatorische Handlung an. Dieses Symbol gibt an, dass das Netzkabel aus der Steckdose gezogen werden muss.

 **WARNUNG**

1	 NETZKABEL AUS DER STECKDOSE ZIEHEN	<p>Ziehen Sie das Netzkabel aus der Steckdose, wenn eine Störung des Produkts auftritt.</p> <p>Wenn das Produkt Rauch oder ungewöhnliche Gerüche oder Geräusche abgibt, oder wenn das Produkt fallen gelassen oder das Gehäuse beschädigt wurde, schalten Sie das Produkt aus, und ziehen Sie dann das Netzkabel aus der Steckdose. Ein Nichtbeachten kann nicht nur zu Feuer oder Stromschlägen, sondern auch zu einer Beeinträchtigung Ihres Sehvermögens führen. Wenden Sie sich für die Reparatur an Ihren Händler.</p> <p>Versuchen Sie niemals, das Produkt selbst zu reparieren. Dies ist gefährlich.</p>
2	  	<p>Öffnen und entfernen Sie das Gehäuse des Produkts nicht. Zerlegen Sie das Produkt nicht.</p> <p>In einigen Bereichen des Produkts liegt Hochspannung vor. Das Öffnen oder Abnehmen von Abdeckungen des Produkts und Modifizieren des Produkts kann zu Stromschlägen oder Feuer führen und birgt weitere Risiken.</p> <p>Lassen Sie alle Wartungsarbeiten von qualifizierten Wartungstechnikern durchführen.</p>
3		<p>Verwenden Sie das Produkt nicht, wenn es strukturelle Schäden aufweist.</p> <p>Wenn Sie strukturelle Schäden wie Risse oder ein untypisches Schwanken feststellen, lassen Sie Wartungsarbeiten von qualifizierten Wartungstechnikern durchführen. Wenn Sie das Produkt in diesem Zustand nutzen, könnte es herunterfallen oder Verletzungen verursachen.</p>
4		<p>Behandeln Sie das Netzkabel mit Vorsicht. Eine Beschädigung des Kabels kann zu Feuer oder Stromschlägen führen.</p> <ul style="list-style-type: none">• Legen Sie keine schweren Objekte auf das Kabel.• Verlegen Sie das Kabel nicht unter dem Gerät.• Decken Sie das Kabel nicht mit Teppichboden usw. ab.• Zerkratzen und modifizieren Sie das Kabel nicht.• Knicken, verdrehen und ziehen Sie das Kabel nicht mit übermäßiger Kraft.• Setzen Sie das Kabel keiner Wärme aus. <p>Falls das Kabel beschädigt ist (blanke Adern liegen frei, Adern sind gebrochen usw.), beschaffen Sie sich Ersatz bei Ihrem Händler.</p>
5		<p>Fassen Sie den Netzstecker nicht an, wenn Sie Donner hören. Dies kann zu Stromschlägen führen.</p>
6		<p>Verwenden Sie das mit diesem Produkt gelieferte Netzkabel gemäß der Tabelle der Netzkabel.</p> <p>Setzen Sie sich mit NEC in Verbindung, wenn das Produkt ohne Netzkabel geliefert wurde. In allen anderen Fällen ist das Netzkabel zu verwenden, dessen Stecker der am Aufstellort des Produkts vorhandenen Steckdose entspricht. Das kompatible Netzkabel eignet sich für die an der Steckdose anliegende Netzspannung und wurde gemäß den Sicherheitsnormen des Landes zugelassen, in dem das Gerät erworben wurde.</p>

 **WARNUNG**

7		<p>Es wird dringend empfohlen, die korrekte Anbringung von einer qualifizierten Servicekraft vornehmen zu lassen.</p> <p>Bei Nichteinhaltung des normalen Installationsverfahrens kann es zu Schäden am Produkt oder Verletzungen des Benutzers kommen.</p>
8	 	<p>Montieren Sie das Produkt gemäß den folgenden Informationen.</p> <p>Dieses Produkt kann ohne Standfuß oder anderes tragendes Montagezubehör nicht benutzt oder installiert werden.</p> <ul style="list-style-type: none">• ME651: Verwenden Sie dieses Produkt mit dem Standfuß NICHT auf dem Boden. Verwenden Sie dieses Produkt ausschließlich auf einem Tisch oder mit Montagezubehör. <p>Ziehen Sie bei Transport, Bewegung und Montage des Produkts bitte ausreichend viele Hilfspersonen heran, um das Produkt anheben zu können, ohne dass Verletzungen oder Schäden am Produkt auftreten.</p> <p>Wir empfehlen für den ME431/ME501/ME551 mindestens zwei Personen und für den ME651 mindestens vier Personen.</p> <p>Ausführliche Hinweise zur Montage und Demontage finden Sie in der Anleitung, die dem optionalen Montagezubehör beiliegt.</p> <p>Decken Sie die Lüftungsöffnung des Produkts nicht ab. Eine ungeeignete Montage des Produkts kann zu Schäden am Produkt, Stromschlägen oder Feuer führen.</p> <p>Stellen Sie das Produkt nicht an den folgenden Orten auf:</p> <ul style="list-style-type: none">• Unzureichend belüftete Bereiche.• In der Nähe von Heizkörpern oder anderen Wärmequellen oder in direktem Sonnenlicht.• In Bereichen, an denen anhaltende Vibrationen bzw. Erschütterungen auftreten.• In feuchten, staubigen, dampfigen oder öligen Bereichen.• Im Freien.• In heißen Umgebungen mit starken Feuchtigkeitsschwankungen, in denen mit Kondensation zu rechnen ist.• An einer Wand bzw. Decke, die nicht stabil genug ist, um das Gewicht des Produkts und des Montagezubehörs zu tragen. <p>Montieren Sie das Produkt nicht auf dem Kopf.</p>

 **WARNUNG**

Verhindern Sie das Umkippen und Herunterfallen bei Erdbeben und anderen Erschütterungen.

Um Verletzungen und Schäden am Produkt durch Umkippen aufgrund von Erdbeben oder anderen Erschütterungen zu vermeiden, stellen Sie sicher, dass das Produkt an einem sicheren Standort aufgestellt wird, und treffen Sie die erforderlichen Maßnahmen, um ein Herunterfallen des Produkts zu vermeiden.

Die Maßnahmen für den Kipp- und Fallschutz sollen das Verletzungsrisiko reduzieren, sind jedoch möglicherweise nicht bei allen Erdbeben wirksam.

Das Produkt kann umkippen und dabei Verletzungen verursachen.

- Wenn Sie das Produkt zusammen mit dem optionalen Standfuß verwenden, befestigen Sie das Produkt mit einem auf das Gewicht des Produkts ausgelegten Seil oder einer Kette an einer Wand, damit das Produkt nicht herunterfällt. Befestigen Sie das Seil oder die Kette mit den Klemmen und Schrauben, die im Lieferumfang des Produkts oder des Standfußes enthalten sind, am Produkt.

Einige Standfüße sind konstruktiv kipsicher ausgelegt.

Weitere Informationen finden Sie im Handbuch des Standfußes.

- Entfernen Sie stets das Seil bzw. die Kette von der Wand, bevor Sie das Produkt bewegen, um Verletzungen und Beschädigungen am Produkt zu vermeiden.







Das Produkt kann herunterfallen und dabei Verletzungen verursachen.

- Hängen Sie das Produkt nicht ausschließlich mithilfe des Sicherungskabels auf.
- Bitte montieren Sie das Produkt an einer Stelle der Wand oder Decke, die stabil genug ist, um das Gewicht des Produkts zu tragen.
- Bereiten Sie das Produkt mit Montagezubehör wie Haken, Ringschraube oder Befestigungsteilen vor, und sichern Sie es dann mit einem Sicherungskabel. Das Sicherungskabel darf nicht straff sitzen.
- Vergewissern Sie sich vor der Montage, dass das Montagezubehör stabil genug ist, um das Gewicht und die Größe des Produkts zu tragen.







9









 **WARNUNG**

9		<p>Stabilitätsrisiko.</p> <p>Das Produkt kann herunterfallen und schwere Verletzungen oder Tod verursachen. Um Verletzungen zu vermeiden, muss dieses Produkt gemäß den Installationsanweisungen sicher am Boden/an der Wand befestigt werden.</p> <p>Viele Verletzungen (insbesondere bei Kindern) können durch einfache Sicherheitsmaßnahmen wie die folgenden vermieden werden:</p> <ul style="list-style-type: none">• STETS Standfüße oder Installationsmethoden nutzen, die vom Hersteller des Produkts empfohlen werden.• STETS Möbel verwenden, die auf die Last des Produkts ausgelegt sind.• STETS sicherstellen, dass das Produkt nicht über die Kante des Möbels ragt, auf dem es aufgestellt ist.• STETS Kinder über die möglichen Gefahren belehren, die beim Hochklettern an Möbeln entstehen können, um das Produkt oder dessen Bedienelemente zu erreichen.• STETS die an das Produkt angeschlossenen Kabel so verlegen, dass sie weder eine Stolpergefahr darstellen noch anderweitig zugänglich sind.• NIEMALS das Produkt auf instabilen Oberflächen aufstellen.• NIEMALS das Produkt auf hohen Möbeln (z. B. Schränken oder Bücherregalen) aufstellen, ohne sowohl das Möbel als auch das Produkt an einer geeigneten Stelle zu verankern.• NIEMALS Textilien oder andere Materialien zwischen das Produkt und das Möbel legen, auf dem das Produkt aufgestellt ist.• NIEMALS Gegenstände, die Kinder zum Hochklettern verlocken könnten, z. B. Spielzeuge und Fernbedienungen, auf dem Produkt oder dem Möbel ablegen, auf dem das Produkt aufgestellt ist. <p>Wird ein vorhandenes Produkt aufbewahrt und umgestellt, gelten ebenfalls alle der oben aufgeführten Überlegungen.</p>
10		<p>Stellen Sie dieses Produkt nicht auf geneigte oder instabile Wagen, Ständer oder Tische. Dies könnte zum Herunterfallen oder Umkippen und dabei zu Verletzungen führen.</p>
11	 	<p>Führen Sie keinesfalls Gegenstände in die Gehäuseschlitze ein. Dies kann zu Stromschlägen, Feuer oder Produktausfällen führen. Halten Sie Gegenstände fern von Kindern und Babys.</p>
12		<p>Lassen Sie keine Flüssigkeiten in das Gehäuse gelangen, und stellen Sie das Produkt in trockenen Räumen auf.</p> <p>Schalten Sie das Produkt sofort aus, und trennen Sie es vom Stromnetz. Setzen Sie sich dann mit einem qualifizierten Wartungstechniker in Verbindung. Stromschläge oder Feuer können die Folge sein.</p>
13		<p>Verwenden Sie beim Reinigen des Produkts keine entzündlichen Druckgase, um Staub zu entfernen. Dies kann zu Feuer führen.</p>
14		<p>Die Zusatzplatine sicher befestigen.</p> <p>Vergewissern Sie sich, dass die Zusatzplatine mit den Originalschrauben sicher befestigt ist, sodass sie nicht aus dem Produkt fallen kann. Falls die Zusatzplatine herunterfällt, kann dies zu Verletzungen führen.</p>

 **VORSICHT**

1	  	<p>Umgang mit dem Netzkabel.</p> <p>Behandeln Sie das Netzkabel mit Vorsicht. Eine Beschädigung des Kabels kann zu Feuer oder Stromschlägen führen.</p> <ul style="list-style-type: none"> • Achten Sie beim Anschließen des Netzkabels an die Netzeingangsbuchse des Produkts darauf, dass der Stecker vollständig eingeführt ist und sicher sitzt. • Befestigen Sie das Netzkabel mithilfe der Schraube und der Klemme am Produkt, damit kein Wackelkontakt entsteht. (Empfohlenes Anzugsdrehmoment: 120–190 N•cm). • Stecken Sie das Netzkabel nicht mit nassen Händen ein oder aus. • Halten Sie das Netzkabel beim Ein- und Ausstecken stets am Stecker. • Ziehen Sie das Netzkabel vor dem Reinigen des Produkts aus Sicherheitsgründen aus der Steckdose. Entfernen Sie regelmäßig mit einem weichen und trockenen Tuch Staub vom Netzkabel. • Bevor Sie das Produkt an einen anderen Ort bewegen, vergewissern Sie sich, dass es ausgeschaltet ist. Ziehen Sie dann das Netzkabel aus der Steckdose, und stellen Sie sicher, dass alle Kabel, die das Produkt mit anderen Geräten verbinden, ebenfalls getrennt sind. • Wenn das Produkt für einen längeren Zeitraum nicht verwendet werden soll, ziehen Sie stets das Netzkabel aus der Steckdose. • Dieses Gerät ist für den Betrieb mit einem geerdeten Netzkabel ausgelegt. Ist das Netzkabel nicht geerdet, besteht das Risiko von Stromschlägen. Vergewissern Sie sich, dass das Netzkabel ordnungsgemäß geerdet ist.
2		<p>Biegen Sie das Netzkabel und das USB-Kabel nicht. Dies kann zu Erhitzung und in der Folge zu Feuer führen.</p>
3		<p>Stellen Sie keine Verbindung mit einem LAN her, auf dem eine überhöhte Spannung vorliegt.</p> <p>Wenn Sie ein LAN-Kabel verwenden, schließen Sie dieses nicht an Peripheriegeräte an, an deren Anschlüssen möglicherweise eine überhöhte Spannung anliegt. Eine überhöhte Spannung am LAN-Eingang kann zu Stromschlägen führen.</p>
4		<p>Steigen Sie nicht auf den Tisch, auf dem das Produkt aufgestellt ist. Stellen Sie das Produkt nicht auf einem Rolltisch auf, wenn die Räder des Tisches nicht sicher arretiert sind. Das Produkt kann herunterfallen, was zu Schäden am Produkt oder Verletzungen führen kann.</p>
5		<p>Montage, Demontage und Höheneinstellung des optionalen Standfußes für den Tischaufbau.</p> <ul style="list-style-type: none"> • Achten Sie bei der Montage des Standfußes darauf, dass Sie Ihre Finger nicht einklemmen. • Ein auf der falschen Höhe fixiertes Produkt kann kippen. Fixieren Sie das Produkt in der korrekten Höhe, um Verletzungen und Beschädigungen am Produkt zu vermeiden.

 **VORSICHT**

6		<p>Stoßen Sie das Produkt nicht an, und steigen Sie nicht darauf. Greifen Sie nicht danach, und halten Sie sich nicht daran fest.</p> <p>Das Produkt kann herunterfallen, was zu Schäden am Produkt oder Verletzungen führen kann.</p>
7		<p>Üben Sie keinen Druck auf die Oberfläche des LCD-Bildschirms aus. Dies kann schwerwiegende Beschädigungen am Produkt verursachen und zu Verletzungen führen.</p>
8		<p>Die falsche Verwendung von Batterien kann dazu führen, dass die Batterien auslaufen oder explodieren.</p> <ul style="list-style-type: none">• Legen Sie die Batterien so ein, dass die Plus- und Minuszeichen auf den Batterien mit den entsprechenden Markierungen im Batteriefach übereinstimmen.• Verwenden Sie nicht zur gleichen Zeit verschiedene Batteriemarken.• Verwenden Sie nicht zur gleichen Zeit alte und neue Batterien. Dies kann zur Verkürzung der Batterielebensdauer oder zum Auslaufen der Batterieflüssigkeit führen.• Entfernen Sie leere Batterien umgehend, um ein Auslaufen der Batteriesäure in das Batteriefach zu vermeiden.• Berühren Sie ausgelaufene Batteriesäure nicht, da diese Ihrer Haut schaden kann.• Die Entsorgung von Batterien in einem Feuer oder heißen Ofen oder das mechanische Zerquetschen oder Auftrennen von Batterien kann zu einer Explosion führen.• Das Aufbewahren von Batterien in Umgebungen mit extrem hohen Temperaturen oder extrem niedrigem Luftdruck kann zu einer Explosion oder dem Austritt von entzündlichen Gasen oder Flüssigkeiten führen.• Wenden Sie sich in Bezug auf die Entsorgung von Batterien an Ihren Händler oder die zuständigen örtlichen Behörden.
9		<p>Geeignet für Unterhaltungszwecke in Umgebungen mit kontrollierter Beleuchtung, um störende Bildschirm Spiegelungen zu vermeiden.</p>
10		<p>Wenn der Kühlungslüfter ständig in Betrieb ist, sollten die Belüftungsöffnungen mindestens einmal im Monat gereinigt werden. Ein Nichtbeachten kann zu Feuer, Stromschlägen oder Beschädigungen am Produkt führen.</p>
11		<p>Um die zuverlässige Funktion des Produkts sicherzustellen, reinigen Sie bitte mindestens einmal im Jahr die Belüftungsöffnungen auf der Rückseite des Gehäuses von Verunreinigungen und Staub. Ein Nichtbeachten kann zu Feuer, Stromschlägen oder Beschädigungen am Produkt führen.</p>

Installation

Den Kartoninhalt entnehmen Sie bitte der ausgedruckten Auflistung des Verpackungsinhalts, die der Verpackung beiliegt.

Die Produktgarantie deckt durch unsachgemäße Installation entstandene Schäden nicht ab. Die Nichtbeachtung dieser Empfehlungen kann zum Erlöschen Ihres Garantieanspruchs führen.

⚠️ WARNUNG: Weitere Informationen finden Sie unter „WARNUNG 7“, „WARNUNG 8“ und „WARNUNG 9“.

1. Legen Sie die Batterien in die Fernbedienung ein.

Die Fernbedienung benötigt zwei 1,5-V-Micro-Batterien (AAA).

So legen Sie Batterien ein bzw. tauschen diese aus:

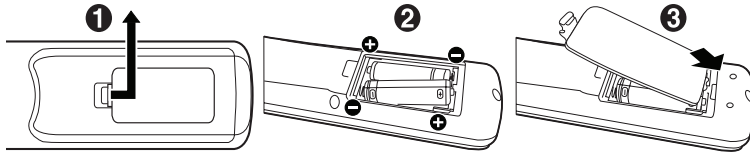

Im Hinblick auf die Batterien empfiehlt NEC Folgendes:

⚠️ VORSICHT: Weitere Informationen finden Sie unter „VORSICHT 8“.

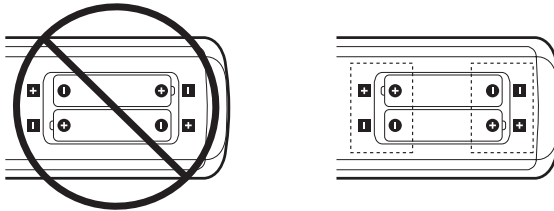

HINWEIS: Wenn Sie wissen, dass Sie die Fernbedienung längere Zeit nicht benutzen werden, sollten Sie die Batterien herausnehmen.

2. Schließen Sie externe Geräte an.

- Schalten Sie den Monitor zum Schutz der externen Geräte am Netzschalter aus, bevor Sie Geräte anschließen.

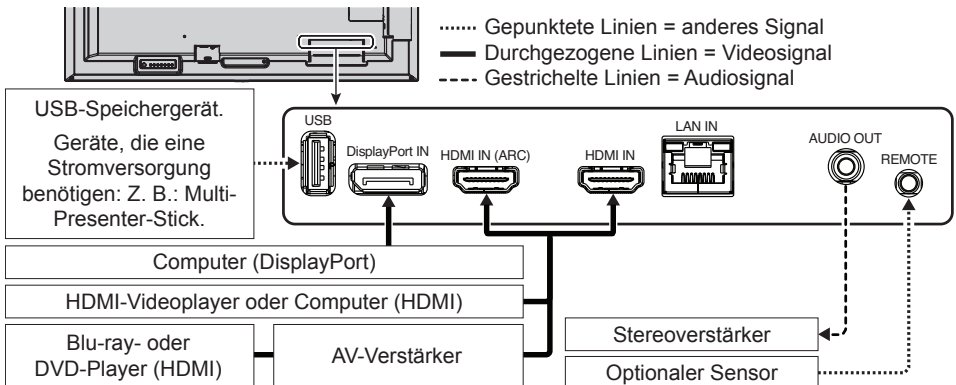

Anschluss an einen Fernseher*1

- Das Kabelverteilersystem muss insbesondere gemäß dem Abschnitt 820.93, „Grounding of Outer Conductive Shield of a Coaxial Cable“ (Erdung der Außenabschirmung bei Koaxialkabeln), der NEC-Vorschriften (National Electrical Code, ANSI/NFPA 70) geerdet sein.
- Die Abschirmung des Koaxialkabels muss mit der Erdung des Gebäudes verbunden werden.

*1: Das von Ihnen gekaufte Produkt enthält dieses Merkmal evtl. nicht.

3. Schließen Sie das mitgelieferte Netzkabel an.

⚠ WARNUNG: Beachten Sie zur Auswahl des richtigen Netzkabels den Abschnitt „Wichtige Informationen“.

⚠ VORSICHT: Weitere Informationen finden Sie unter „VORSICHT 1“.

- HINWEIS:**
- Der Monitor sollte in der Nähe einer leicht zugänglichen Steckdose aufgestellt werden.
 - Bitte vergewissern Sie sich, dass die Stromversorgung für den Monitor ausreichend ist. Weitere Informationen finden Sie unter „Netzspannung“ in den technischen Daten (siehe Bedienungsanleitung).

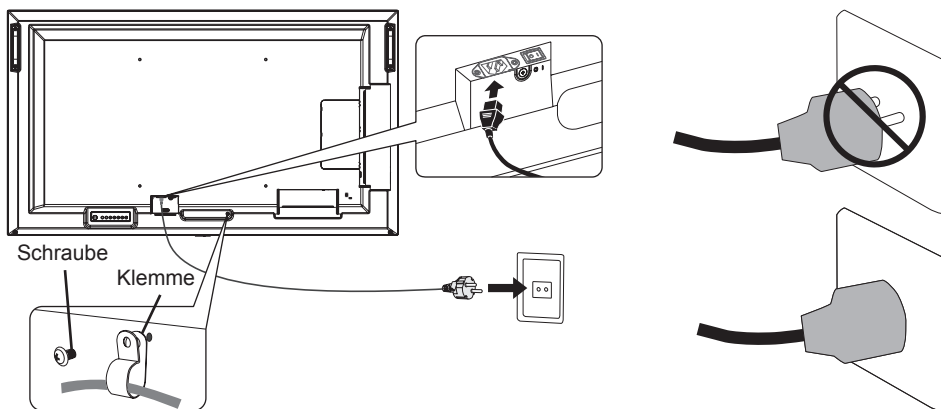

4. Informationen zu Kabeln

VORSICHT: Verwenden Sie die mitgelieferten bzw. angegebenen Kabel mit diesem Produkt, um Störungen des Rundfunk- bzw. Fernsehempfangs zu vermeiden. Verwenden Sie für USB ein abgeschirmtes Signalkabel mit einem Ferritkern. Verwenden Sie für HDMI und DisplayPort ein abgeschirmtes Signalkabel. Die Verwendung anderer Kabel und Adapter kann zu Störungen des Rundfunk- und Fernsehempfangs führen.

5. Schalten Sie den Monitor und die externen Geräte ein.

Schalten Sie zuerst den Monitor ein.

Hauptnetzschalter

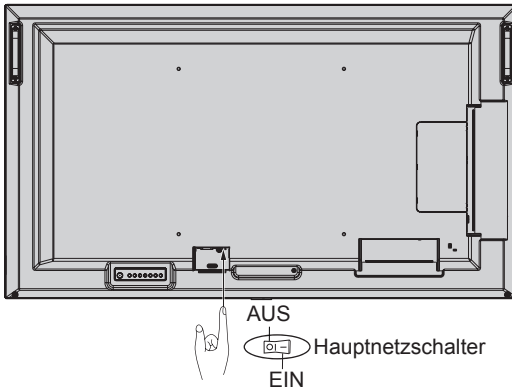

Fernbedienung

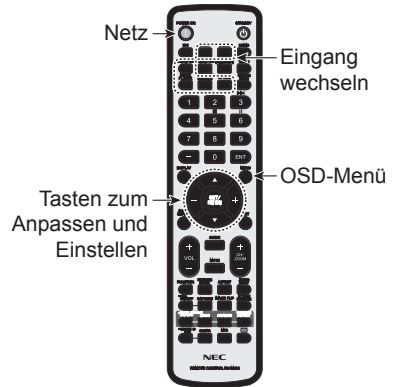

Kippschutz

⚠ VORSICHT: Weitere Informationen finden Sie unter „WARNUNG 7“ und „WARNUNG 9“.

- Bitte lesen Sie die Informationen zum „Aufbau des Kippschutzes“ im Handbuch für die Standfüße ST-401 und ST-43M.

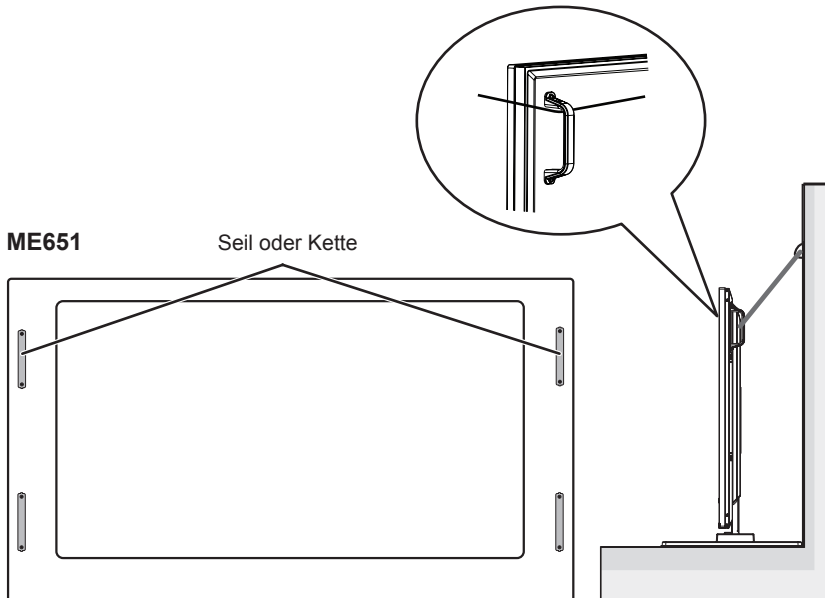

Bevor Sie den Monitor an der Wand befestigen, stellen Sie sicher, dass die Wand das Gewicht des Monitors tragen kann.

Ευρετήριο

Σημαντικές πληροφορίες.....	Ελληνικά-1
Εγκατάσταση	Ελληνικά-8

ΣΗΜΕΙΩΣΗ: Αυτό το προϊόν μπορεί να επισκευαστεί μόνο στη χώρα αγοράς.

- (1) Δεν επιτρέπεται η ανατύπωση του παρόντος εγχειριδίου, μερικώς ή εξ ολοκλήρου, χωρίς άδεια.
- (2) Τα περιεχόμενα του παρόντος εγχειριδίου υπόκεινται σε αλλαγές χωρίς ειδοποίηση.
- (3) Έχει δοθεί μεγάλη προσοχή κατά την προετοιμασία του παρόντος εγχειριδίου Ωστόσο, αν παρατηρήσετε τυχόν αμφίβολα σημεία, λάθη ή παραβλέψεις, παρακαλούμε επικοινωνήστε μαζί μας.
- (4) Η εικόνα που απεικονίζεται στο εγχειρίδιο είναι ενδεικτική μόνο. Αν υπάρχει ασυμφωνία μεταξύ της εικόνας και του πραγματικού προϊόντος, υπερισχύει το πραγματικό προϊόν.
- (5) Κατά παρέκκλιση των άρθρων (3) και (4), η NEC δεν ευθύνεται για τυχόν αιτήματα αποζημίωσης λόγω απώλειας κέρδους ή λόγω άλλων αιτιών που δεν θεωρείται ότι απορρέουν από τη χρήση της συσκευής.
- (6) Αυτό το εγχειρίδιο παρέχεται από κοινού σε όλες τις γεωγραφικές περιοχές, για αυτό και ίσως να περιέχει περιγραφές που δεν ισχύουν για άλλες χώρες.



Σημαντικές πληροφορίες

Προφυλάξεις ασφαλείας και συντήρηση







ΓΙΑ ΒΕΛΤΙΣΤΗ ΑΠΟΔΟΣΗ, ΛΑΒΕΤΕ ΥΠΟΨΗ ΤΟ ΕΞΗΣ, ΟΤΑΝ ΠΡΑΓΜΑΤΟΠΟΙΕΙΤΕ ΕΓΚΑΤΑΣΤΑΣΗ ΚΑΙ ΧΡΗΣΙΜΟΠΟΙΕΙΤΕ ΤΗΝ ΟΘΟΝΗ LCD:

Σχετικά με τα σύμβολα









Για να εξασφαλιστεί η ασφαλής και ορθή χρήση του προϊόντος, αυτό το εγχειρίδιο χρησιμοποιεί έναν αριθμό συμβόλων για την πρόληψη τραυματισμού σε εσάς και τρίτους, καθώς και την πρόληψη υλικών ζημιών. Παρακάτω περιγράφονται τα σύμβολα και οι σημασίες τους. Φροντίστε να τα κατανοήσετε πολύ καλά πριν διαβάσετε αυτό το εγχειρίδιο.

 ΠΡΟΕΙΔΟΠΟΙΗΣΗ	Αν δεν τηρηθεί αυτό το σύμβολο και γίνει εσφαλμένος χειρισμός του προϊόντος, αυτό μπορεί να οδηγήσει σε ατυχήματα με συνέπεια σοβαρό τραυματισμό ή και θάνατο.
 ΠΡΟΣΟΧΗ	Αν δεν τηρηθεί αυτό το σύμβολο και γίνει εσφαλμένος χειρισμός του προϊόντος, αυτό μπορεί να οδηγήσει σε τραυματισμό σε υλικές βλάβες σε πλησίον περιουσιακά στοιχεία.



Παραδείγματα συμβόλων

	 Επισημαίνει μια προειδοποίηση ή μια ένδειξη προσοχής. Αυτό το σύμβολο επισημαίνει ότι πρέπει να προσέχετε για το ενδεχόμενο ηλεκτροπληξίας.
	 Επισημαίνει μια απαγορευμένη ενέργεια. Αυτό το σύμβολο επισημαίνει κάτι που πρέπει να απαγορεύεται.
	 Επισημαίνει μια υποχρεωτική ενέργεια. Αυτό το σύμβολο επισημαίνει ότι το καλώδιο τροφοδοσίας πρέπει να αποσυνδεθεί από την πρίζα ηλεκτρικού.

 ΠΡΟΕΙΔΟΠΟΙΗΣΗ

1	 ΑΠΟΣΥΝΔΕΣΤΕ ΤΟ ΚΑΛΩΔΙΟ ΤΡΟΦΟΔΟΣΙΑΣ	<p>Αποσυνδέστε το καλώδιο τροφοδοσίας αν το προϊόν δεν λειτουργεί σωστά.</p> <p>Αν το προϊόν εκπέμπει καπνούς ή παράξενες οσμές ή ήχους ή αν έχει πέσει ή έχει σπάσει το περίβλημά του, απενεργοποιήστε το προϊόν και, στη συνέχεια, αποσυνδέστε το καλώδιο τροφοδοσίας από την πρίζα ηλεκτρικού. Αν δεν το κάνετε αυτό, μπορεί όχι μόνο να οδηγήσει σε πυρκαγιά ή ηλεκτροπληξία, αλλά και να προκληθούν προβλήματα όρασης. Για εργασίες επισκευής, επικοινωνήστε με την αντιπροσωπεία.</p> <p>Ποτέ μην προσπαθείτε να επισκευάσετε το προϊόν μόνοι σας. Κάτι τέτοιο είναι επικίνδυνο.</p>
2	  	<p>Μην ανοίγετε και μην αφαιρείτε το περίβλημα του προϊόντος.</p> <p>Μην αποσυναρμολογείτε το προϊόν.</p> <p>Στο εσωτερικό του προϊόντος υπάρχουν σημεία με υψηλή ηλεκτρική τάση. Αν ανοίξετε ή αφαιρέσετε τα καλύμματα του προϊόντος και τροποποιήσετε το προϊόν, μπορεί να εκτεθείτε σε κίνδυνο ηλεκτροπληξίας, πυρκαγιάς ή σε άλλους κινδύνους.</p> <p>Για κάθε εργασία σέρβις, απευθυνθείτε στο ειδικευμένο προσωπικό του σέρβις.</p>
3		<p>Μην χρησιμοποιείτε το προϊόν αν έχει υποστεί δομική ζημιά.</p> <p>Αν παρατηρήσετε οποιαδήποτε δομική ζημιά, όπως ρωγμές ή ασυνήθιστες ταλαντεύσεις, συμβουλευθείτε ειδικευμένο προσωπικό του σέρβις. Αν το προϊόν χρησιμοποιηθεί σε αυτή την κατάσταση, ενδέχεται να πέσει ή να προκαλέσει τραυματισμό.</p>
4		<p>Χειρίζετε το καλώδιο τροφοδοσίας προσεκτικά. Αν φθαρεί το καλώδιο θα μπορούσε να προκληθεί πυρκαγιά ή ηλεκτροπληξία.</p> <ul style="list-style-type: none">• Μην τοποθετείτε βαριά αντικείμενα επάνω στο καλώδιο.• Μην τοποθετείτε το καλώδιο κάτω από το προϊόν.• Μην καλύπτετε το καλώδιο με μοκέτες, χαλιά κ.λπ.• Μην φθείρετε και μην τροποποιείτε το καλώδιο.• Μην κάμπτετε, συστρέφετε ή τραβάτε το καλώδιο με υπερβολική δύναμη.• Μην εφαρμόζετε θερμότητα στο καλώδιο. <p>Αν το καλώδιο φθαρεί (εκτεθειμένα σύρματα πυρήνας, κομμένα σύρματα κ.λπ.), ζητήστε από την αντιπροσωπεία να σας το αντικαταστήσει.</p>
5		<p>Μην αγγίζετε το βύσμα τροφοδοσίας αν ακούσετε κεραυνούς. Κάτι τέτοιο θα μπορούσε να προκαλέσει ηλεκτροπληξία.</p>
6		<p>Χρησιμοποιήστε το καλώδιο τροφοδοσίας που παρέχεται με αυτό το προϊόν σύμφωνα με τον πίνακα καλωδίων τροφοδοσίας.</p> <p>Αν το προϊόν δεν συνοδεύεται από καλώδιο τροφοδοσίας, απευθυνθείτε στην NEC. Για κάθε άλλη περίπτωση, χρησιμοποιείτε το καλώδιο τροφοδοσίας με τύπο βύσματος που ταιριάζει στην πρίζα ηλεκτρικού στο σημείο όπου θα εγκατασταθεί το προϊόν. Το συμβατό καλώδιο τροφοδοσίας αντιστοιχεί στην τάση εναλλασσόμενου ρεύματος της πρίζας ηλεκτρικού και έχει εγκριθεί από και συμμορφώνεται με τα πρότυπα ασφαλείας στη χώρα αγοράς.</p>

 ΠΡΟΕΙΔΟΠΟΙΗΣΗ

7		<p>Για κατάλληλη εγκατάσταση, συνιστάται ιδιαίτερως η απασχόληση εκπαιδευμένου τεχνικού.</p> <p>Αν δεν τηρηθούν οι τυπικές διαδικασίες τοποθέτησης, μπορεί να προκληθεί ζημιά στον εξοπλισμό ή τραυματισμός του χρήστη ή του τεχνικού εγκατάστασης.</p>
8	 	<p>Εγκαταστήστε το προϊόν σύμφωνα με τις πληροφορίες που ακολουθούν. Το προϊόν αυτό δεν μπορεί να χρησιμοποιηθεί ή να τοποθετηθεί χωρίς την επιτραπέζια βάση ή άλλο αξεσουάρ στερέωσης για την υποστήριξή του.</p> <ul style="list-style-type: none">• ME651: ΜΗ χρησιμοποιείτε αυτό το προϊόν στο πάτωμα με την επιτραπέζια βάση. Χρησιμοποιήστε το προϊόν επάνω στο τραπέζι ή με ένα εξάρτημα στερέωσης για στήριξη. <p>Όταν μεταφέρετε, μετακινείτε ή εγκαθιστάτε το προϊόν, χρησιμοποιήστε όσα άτομα χρειάζεται ώστε να μπορούν να σηκώσουν το προϊόν χωρίς να προκληθεί τραυματισμός σε άτομα ή βλάβη στο προϊόν.</p> <p>Συνιστούμε δύο ή περισσότερα άτομα για τα ME431/ME501/ME551 και τέσσερα ή περισσότερα άτομα για το ME651.</p> <p>Ανατρέξτε στις οδηγίες που συνοδεύουν τον προαιρετικό εξοπλισμό στερέωσης για λεπτομερείς πληροφορίες σχετικά με την προσάρτηση ή τη στερέωση.</p> <p>Μην καλύπτετε τα ανοίγματα εξαερισμού του προϊόντος. Η ακατάλληλη εγκατάσταση του προϊόντος μπορεί να προκαλέσει ζημιά στο προϊόν, ηλεκτροπληξία ή πυρκαγιά.</p> <p>Μην εγκαθιστάτε το προϊόν σε σημεία όπως τα παρακάτω:</p> <ul style="list-style-type: none">• Χώροι που δεν αερίζονται επαρκώς.• Κοντά σε σώμα καλοριφέρ, άλλες πηγές θερμότητας ή σε απευθείας ηλιακό φως.• Χώροι που δέχονται συνεχείς κραδασμούς.• Χώροι με υψηλή υγρασία, σκόνη ή όπου υπάρχουν λάδια.• Υπαιθριοί χώροι.• Περιβάλλοντα με υψηλή θερμοκρασία, στα οποία η υγρασία εναλλάσσεται ταχύτατα και υπάρχει πιθανότητα συμπίκνωσης υγρασίας.• Μια οροφή ή ένας τοίχος που δεν είναι αρκετά ανθεκτικά ώστε να στηρίζουν την οθόνη και τα εξαρτήματα στερέωσης. <p>Μην στερεώνετε το προϊόν τοποθετημένο ανάποδα.</p>



ΠΡΟΕΙΔΟΠΟΙΗΣΗ

Προστατέψτε το προϊόν για περίπτωση ανατροπής και πτώσης σε περίπτωση σεισμού ή άλλων δονήσεων.

Για να μην προκληθεί τραυματισμός σε ανθρώπους ή βλάβη στο προϊόν λόγω πτώσης σε περίπτωση σεισμού ή άλλων δονήσεων, βεβαιωθείτε ότι το έχετε εγκαταστήσει σε σταθερό σημείο και ότι έχετε λάβει τα απαραίτητα μέτρα για να αποφύγετε την πτώση του.

Τα μέτρα πρόληψης πτώσης και ανατροπής προορίζονται για μείωση του κινδύνου τραυματισμού, ωστόσο ίσως να μην είναι εγγυημένη η αποτελεσματικότητά τους σε όλες τις περιπτώσεις σεισμών.

Το προϊόν μπορεί να ανατραπεί και να προκαλέσει τραυματισμό.

- Όταν χρησιμοποιείτε το προϊόν με την προαιρετική επιτραπέζια βάση, στερεώστε το προϊόν σε τοίχο χρησιμοποιώντας σκονίι ή αλυσίδα που να μπορεί να αντέξει το βάρος του προϊόντος ώστε να αποφευχθεί η πτώση του. Στερεώστε το σκονίι ή την αλυσίδα στο προϊόν με τους παρεχόμενους σφιγκτήρες και βίδες που συνοδεύουν το προϊόν ή την επιτραπέζια βάση.

Ανάλογα με τον τύπο επιτραπέζιας βάσης, η βάση μπορεί να είναι κατάλληλης δομής ώστε να αποτρέπεται η ανατροπή.

Ανατρέξτε στο εγχειρίδιο χρήσης της επιτραπέζιας βάσης.

- Προτού μετακινήσετε το προϊόν, αφαιρέστε το σκονίι ή την αλυσίδα από τον τοίχο, ώστε να αποτρέψετε την πρόκληση τραυματισμού ή την πρόκληση ζημιάς στο προϊόν.

Το προϊόν μπορεί να πέσει και να προκαλέσει τραυματισμό.

- Μην επιχειρήσετε να κρεμάσετε το προϊόν χρησιμοποιώντας σύρμα ασφαλείας εγκατάστασης.

- Εγκαταστήστε το προϊόν σε σημείο όπου ο τοίχος ή η οροφή είναι αρκετά ανθεκτικά για να σηκώσουν το βάρος του.

- Προετοιμάστε το προϊόν με τη χρήση εξαρτημάτων στερέωσης όπως ένας γάντζος, ένας κρίκος ή άλλα εξαρτήματα και στερεώστε το με ένα σύρμα ασφαλείας. Το σύρμα ασφαλείας δεν θα πρέπει να είναι σφιχτό.

- Πριν στερεώσετε το προϊόν, θα πρέπει να βεβαιωθείτε ότι τα εξαρτήματα στερέωσης είναι αρκετά ανθεκτικά για να στηρίζουν το βάρος και τις διαστάσεις του.







Κίνδυνος σταθερότητας.

Το προϊόν μπορεί να πέσει και να προκαλέσει σοβαρό τραυματισμό ή θάνατο. Για να αποτραπεί τυχόν τραυματισμός, το προϊόν πρέπει να είναι στερεωμένο με ασφάλεια στο δάπεδο/στον τοίχο, σύμφωνα με τις οδηγίες εγκατάστασης.







9









 ΠΡΟΕΙΔΟΠΟΙΗΣΗ

9		<p>Πολλοί τραυματισμοί, ιδίως σε παιδιά, μπορούν να αποφευχθούν με τη λήψη απλών προφυλάξεων:</p> <ul style="list-style-type: none">• ΠΑΝΤΑ να χρησιμοποιείτε βάσεις ή μεθόδους εγκατάστασης που συνιστώνται από τον κατασκευαστή του σετ προϊόντος.• ΠΑΝΤΑ να χρησιμοποιείτε έπιπλα που μπορούν να υποστηρίξουν το προϊόν με ασφάλεια.• ΠΑΝΤΑ να εξασφαλίζεται ότι το προϊόν δεν προεξέχει από τα άκρα του επίπλου που το υποστηρίζει.• ΠΑΝΤΑ να ενημερώνετε τα παιδιά σχετικά με τους κινδύνους που ελλοχεύουν σε περίπτωση που ανεβούν στο έπιπλο για να φτάσουν το προϊόν ή τα στοιχεία ελέγχου του.• ΠΑΝΤΑ να δρομολογείτε τα καλώδια που είναι συνδεδεμένα στο προϊόν έτσι ώστε να μην είναι δυνατό να σκοντάψει κάποιος επάνω τους, να τα τραβήξει ή να τα πιάσει για να στηριχτεί.• ΠΟΤΕ μην τοποθετείτε ένα προϊόν σε ασταθή τοποθεσία.• ΠΟΤΕ τοποθετείτε το προϊόν επάνω σε ψηλά έπιπλα (π.χ., ντουλάπια ή βιβλιοθήκες) χωρίς να έχετε στερεώσει το έπιπλο και να έχετε τοποθετήσει το προϊόν σε κατάλληλη βάση στήριξης.• ΠΟΤΕ μην τοποθετείτε το προϊόν επάνω σε ύφασμα ή άλλα υλικά που μπορεί να παρεμβάλλονται μεταξύ του προϊόντος και του επίπλου στήριξης.• ΠΟΤΕ μην τοποθετείτε επάνω στο προϊόν ή στο έπιπλο στο οποίο στηρίζεται το προϊόν αντικείμενα που μπορεί να δελεάσουν μικρά παιδιά να σκαρφαλώσουν, όπως παιχνίδια και τηλεχειριστήρια. <p>Αν το υπάρχον προϊόν πρόκειται να διατηρηθεί και να μεταφερθεί σε άλλη θέση, θα πρέπει να προσέξετε τα ίδια σημεία όπως παραπάνω.</p>
10		<p>Μην τοποθετείτε το προϊόν επάνω σε κεκλιμένη ή ασταθή βάση μεταφοράς, βάση στήριξης ή τραπέζι. Αν το κάνετε αυτό, το προϊόν μπορεί να πέσει ή να ανατραπεί και να προκαλέσει τραυματισμό.</p>
11	 	<p>Μην εισάγετε αντικείμενα οποιουδήποτε είδους μέσα στις σχισμές του περιβλήματος. Έτσι μπορεί να προκληθεί ηλεκτροπληξία, πυρκαγιά ή βλάβη στο προϊόν. Φυλάτε τα αντικείμενα μακριά από μικρά παιδιά και μωρά.</p>
12		<p>Μην χύνετε υγρά μέσα στο περίβλημα και μην χρησιμοποιείτε το προϊόν κοντά σε νερό.</p> <p>Κλείστε αμέσως τον διακόπτη λειτουργίας, αποσυνδέστε το προϊόν από την πρίζα του τοίχου και, στη συνέχεια, αναθέστε την επισκευή σε ειδικευμένο προσωπικό σέρβις. Έτσι ίσως προκληθεί ηλεκτροπληξία ή να ξεκινήσει πυρκαγιά.</p>
13		<p>Μην χρησιμοποιείτε σπρέι εύφλεκτων αερίων για να απομακρύνετε τη σκόνη κατά τον καθαρισμό του προϊόντος. Έτσι μπορεί να προκληθεί πυρκαγιά.</p>
14		<p>Στερεώστε γερά την προαιρετική πλακέτα.</p> <p>Για να μην πέσει η προαιρετική πλακέτα από το προϊόν, φροντίστε να τη στερεώσετε με ασφάλεια με τις αρχικές βίδες. Αν μια προαιρετική πλακέτα πέσει κάτω, μπορεί να εκτεθεί σε κίνδυνο.</p>

 ΠΡΟΣΟΧΗ

1	  	<p>Χειρισμός του καλωδίου τροφοδοσίας.</p> <p>Χειρίζεστε το καλώδιο τροφοδοσίας προσεκτικά. Αν φθαρεί το καλώδιο θα μπορούσε να προκληθεί πυρκαγιά ή ηλεκτροπληξία.</p> <ul style="list-style-type: none">• Όταν συνδέετε το καλώδιο τροφοδοσίας στην υποδοχή AC IN του προϊόντος, προσέξτε ώστε το βύσμα να τοποθετείται εντελώς μέσα και να είναι ασφαλές.• Στερεώστε το καλώδιο τροφοδοσίας στο προϊόν, συνδέοντας τη βίδα και τον σφιγκτήρα, ώστε να αποτρέψετε τη χαλαρή σύνδεση. (Προτεινόμενη δύναμη στερέωσης: 120 - 190 N•cm).• Μην συνδέετε και μην αποσυνδέετε το καλώδιο τροφοδοσίας με βρεγμένα χέρια.• Όταν συνδέετε ή αποσυνδέετε το καλώδιο τροφοδοσίας, τραβάτε το καλώδιο τροφοδοσίας κρατώντας το από το βύσμα του.• Για λόγους ασφαλείας όταν καθαρίζετε το προϊόν, αποσυνδέετε πρώτα το καλώδιο τροφοδοσίας από την πρίζα ηλεκτρικού. Ξεσκονίζετε τακτικά το καλώδιο τροφοδοσίας, με ένα απαλό στεγνό πανί.• Πριν μετακινήσετε το προϊόν, βεβαιωθείτε ότι η παροχή ρεύματος στο προϊόν είναι απενεργοποιημένη, στη συνέχεια αποσυνδέστε το καλώδιο τροφοδοσίας από την πρίζα ηλεκτρικού και ελέγξτε ότι είναι αποσυνδεδεμένα όλα τα καλώδια που συνδέουν το προϊόν με άλλες συσκευές.• Όταν δεν σκοπεύετε να χρησιμοποιήσετε το προϊόν για μεγάλο χρονικό διάστημα, πάντα να αποσυνδέετε το καλώδιο τροφοδοσίας από την πρίζα ηλεκτρικού.• Ο συγκεκριμένος εξοπλισμός έχει σχεδιαστεί για χρήση όταν το καλώδιο τροφοδοσίας είναι συνδεδεμένο με γείωση. Αν το καλώδιο τροφοδοσίας δεν είναι συνδεδεμένο με τη γείωση μπορεί να προκληθεί ηλεκτροπληξία. Φροντίστε το καλώδιο τροφοδοσίας να είναι σωστά γειωμένο.
2		<p>Μην δένετε μεταξύ τους το καλώδιο τροφοδοσίας και το καλώδιο USB. Μπορεί να παγιδευτεί θερμότητα και να προκληθεί πυρκαγιά.</p>
3		<p>Μην συνδέετε σε δίκτυο LAN με υπέρταση.</p> <p>Όταν χρησιμοποιείτε καλώδιο LAN, μην το συνδέετε με περιφερειακές συσκευές με καλωδιώσεις με υπέρταση. Η υπέρταση στη θύρα LAN μπορεί να προκαλέσει ηλεκτροπληξία.</p>
4		<p>Μην ανεβείτε επάνω στην επιφάνεια, στην οποία είναι εγκατεστημένο το προϊόν. Μην εγκαθιστάτε το προϊόν επάνω σε τραπέζι με ρόδες, αν οι ρόδες του τραπεζιού δεν έχουν κλειδωθεί με ασφάλεια. Το προϊόν μπορεί να πέσει και να προκληθεί ζημιά στο προϊόν ή τραυματισμός.</p>

 ΠΡΟΣΟΧΗ

5		<p>Εγκατάσταση, αφαίρεση και ρύθμιση ύψους της προαιρετικής επιτραπέζιας βάσης.</p> <ul style="list-style-type: none">• Κατά την εγκατάσταση της επιτραπέζιας βάσης, χειριζέστε με προσοχή τη μονάδα προς αποφυγή παγίδευσης των δαχτύλων σας.• Αν εγκαταστήσετε το προϊόν σε λάθος ύψος μπορεί να προκληθεί ανατροπή του. Εγκαταστήστε το προϊόν στο κατάλληλο ύψος, για να μην προκληθεί τραυματισμός σε ανθρώπους ή ζημιά στο προϊόν.
6		<p>Μην σπρώχνετε το προϊόν και μην ανεβαίνετε επάνω του. Μην πιάνετε από το προϊόν και μην κρεμιέστε από αυτό. Το προϊόν μπορεί να πέσει και να προκληθεί ζημιά στο προϊόν ή τραυματισμός.</p>
7		<p>Μην χτυπάτε την επιφάνεια του πάνελ LCD, έτσι ενδέχεται να προκληθεί σημαντική βλάβη στο προϊόν ή τραυματισμός.</p>
8		<p>Η ασφαλή χρήση των μπαταριών μπορεί να προκαλέσει διαρροές ή θραύση.</p> <ul style="list-style-type: none">• Τοποθετήστε μπαταρίες προσαρμόζοντας τις ενδείξεις (+) και (-) κάθε μπαταρίας στις ενδείξεις (+) και (-) της θήκης των μπαταριών.• Μη χρησιμοποιείτε μαζί μπαταρίες διαφορετικής εταιρείας.• Μη συνδυάζετε καινούριες και παλιές μπαταρίες. Αυτό μπορεί να μικρύνει τη διάρκεια ζωής της μπαταρίας ή να προκαλέσει διαρροή υγρών μπαταρίας.• Αφαιρέστε τις εξαντλημένες μπαταρίες αμέσως για αποφυγή διαρροής οξέων μπαταρίας στη θήκη των μπαταριών.• Μην αγγίζετε το εκτεθειμένο οξύ μπαταρίας, καθώς μπορεί να τραυματίσει το δέρμα σας.• Η απόρριψη μπαταριών σε φωτιά ή σε αναμμένο φούρνο ή η μηχανική σύνθλιψη ή η κοπή των μπαταριών μπορεί να οδηγήσουν σε έκρηξη.• Αν μια μπαταρία αφεθεί σε περιβάλλον με εξαιρετικά υψηλές θερμοκρασίες ή αν υποβληθεί σε εξαιρετικά χαμηλή πίεση αέρα, το αποτέλεσμα μπορεί να είναι έκρηξη ή διαρροή εύφλεκτου υγρού ή αερίου.• Επικοινωνήστε με το κατάστημα αγοράς ή τις τοπικές αρχές για την απόρριψη των μπαταριών.
9		<p>Είναι κατάλληλο για ψυχαγωγικούς σκοπούς σε ελεγχόμενα φωτεινά περιβάλλοντα, ώστε να αποφεύγονται οι ενοχλητικές αντανάκλασεις από την οθόνη.</p>
10		<p>Αν ο ανεμιστήρας ψύξης λειτουργεί συνεχώς, συνιστάται να σκουπίζετε τις οπές εξαερισμού τουλάχιστον μία φορά το μήνα. Αν δεν το κάνετε αυτό, μπορεί να προκληθεί πυρκαγιά ή ηλεκτροπληξία ή βλάβη στο προϊόν.</p>
11		<p>Για να διασφαλίσετε την αξιοπιστία του προϊόντος, καθαρίζετε τις οπές εξαερισμού στην πίσω πλευρά του περιβλήματος τουλάχιστον μία φορά τον χρόνο για να αφαιρείτε τη βρωμιά και τη σκόνη. Αν δεν το κάνετε αυτό, μπορεί να προκληθεί πυρκαγιά ή ηλεκτροπληξία ή βλάβη στο προϊόν.</p>

Εγκατάσταση

Σχετικά με τα περιεχόμενα του κουτιού, ανατρέξτε στο φύλλο έντυπων περιεχομένων που παρέχεται στο κουτί.

Η εγγύηση του προϊόντος δεν καλύπτει ζημιές που προκλήθηκαν λόγω εσφαλμένης τοποθέτησης. Αν δεν τηρήσετε αυτές τις συστάσεις, υπάρχει περίπτωση ακύρωσης της εγγύησής σας.

⚠ ΠΡΟΕΙΔΟΠΟΙΗΣΗ: Ανατρέξτε στις ενότητες «ΠΡΟΕΙΔΟΠΟΙΗΣΗ 7», «ΠΡΟΕΙΔΟΠΟΙΗΣΗ 8» και «ΠΡΟΕΙΔΟΠΟΙΗΣΗ 9».

1. Τοποθετήστε τις μπαταρίες στο τηλεχειριστήριο

Το τηλεχειριστήριο τροφοδοτείται από μπαταρίες AAA 1,5 V.

Για να τοποθετήσετε ή να αντικαταστήσετε τις μπαταρίες:

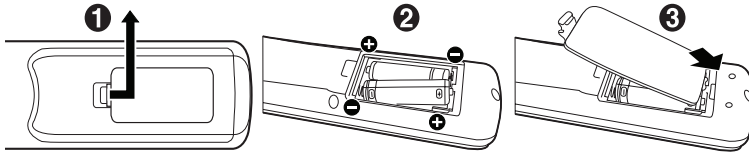

Η NEC συνιστά τη χρήση των ακόλουθων μπαταριών:

⚠ ΠΡΟΣΟΧΗ: Ανατρέξτε στην ενότητα «ΠΡΟΣΟΧΗ 8».

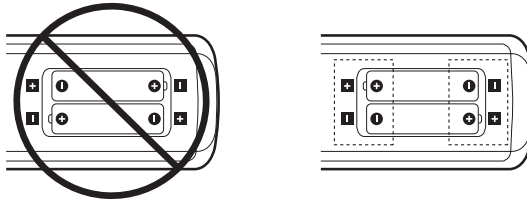

ΣΗΜΕΙΩΣΗ: Αν δεν σκοπεύετε να χρησιμοποιήσετε το τηλεχειριστήριο για μεγάλο χρονικό διάστημα, βγάλτε τις μπαταρίες.

2. Σύνδεση με εξωτερικό εξοπλισμό

- Για να προστατεύσετε τον εξωτερικό εξοπλισμό, θέστε την οθόνη εκτός λειτουργίας πριν κάνετε οποιαδήποτε σύνδεση.

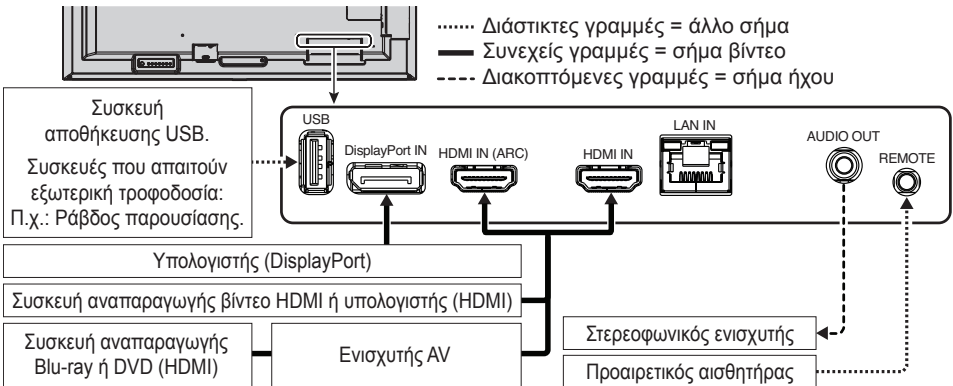

Σύνδεση σε τηλεόραση*1

- Το σύστημα κατανομής καλωδίων θα πρέπει να γειώνεται σύμφωνα με την οδηγία ANSI/NFPA 70 του Εθνικού Ηλεκτρικού Κώδικα (NEC), Παράγραφο 820,93, Γείωση Εξωτερικής Αγωγίμης Θωράκισης Ομοαξονικού Καλωδίου.
- Η οθόνη του ομοαξονικού καλωδίου πρέπει να συνδεθεί στη γείωση της κτιριακής εγκατάστασης.

*1: Το προϊόν που αγοράσατε ενδέχεται να μην διαθέτει αυτή τη δυνατότητα.

3. Συνδέστε το παρεχόμενο καλώδιο τροφοδοσίας

⚠ ΠΡΟΕΙΔΟΠΟΙΗΣΗ: Ανατρέξτε στην ενότητα «Σημαντικές πληροφορίες» για τη σωστή επιλογή καλωδίου τροφοδοσίας AC.

⚠ ΠΡΟΣΟΧΗ: Ανατρέξτε στην ενότητα «ΠΡΟΣΟΧΗ 1».

- ΣΗΜΕΙΩΣΗ:**
- Η οθόνη πρέπει να εγκαθίσταται κοντά σε πρίζα ρεύματος με εύκολη πρόσβαση.
 - Φροντίστε να παρέχεται επαρκής ηλεκτρική τροφοδοσία στην οθόνη. Ανατρέξτε στην ενότητα «Ηλεκτρική τροφοδοσία» στις προδιαγραφές (Βλ. εγχειρίδιο χρήσης).

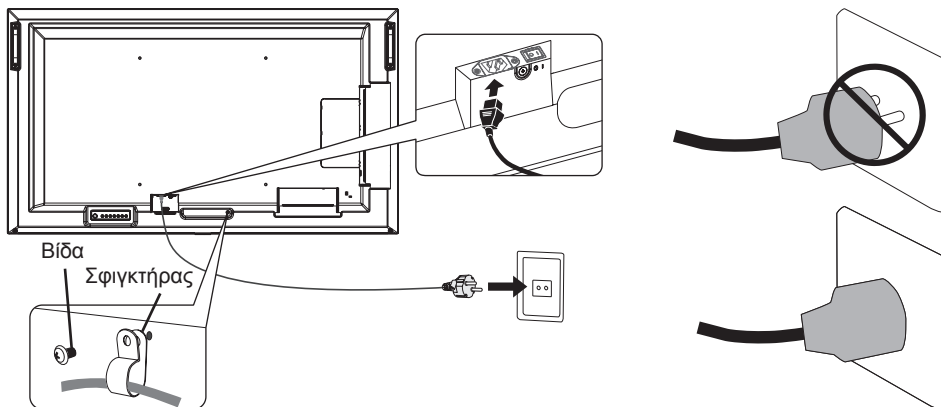

4. Πληροφορίες για τα καλώδια

ΠΡΟΣΟΧΗ: Χρησιμοποιήστε τα παρεχόμενα καλώδια με αυτό το προϊόν για την αποφυγή παρεμβολών στη ραδιοηλεκτροπική λήψη. Για το USB χρησιμοποιήστε θωρακισμένο καλώδιο σήματος με πυρήνα φερρίτη. Για το HDMI και το DisplayPort χρησιμοποιήστε θωρακισμένο καλώδιο σήματος. Η χρήση άλλων καλωδίων και προσαρμογέων μπορεί να προκαλέσει παρεμβολές στη ραδιοφωνική και τηλεοπτική λήψη.

5. Θέστε σε λειτουργία την οθόνη και τον εξωτερικό εξοπλισμό

Θέστε πρώτα σε λειτουργία την οθόνη.

Κύριος διακόπτης

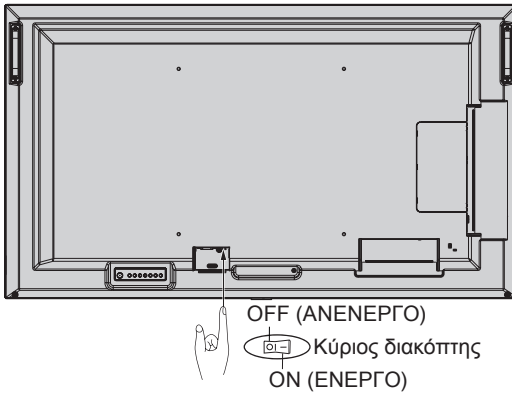

Ασύρματο Τηλεχειριστήριο



Αποφυγή ανατροπής

⚠ ΠΡΟΣΟΧΗ: Ανατρέξτε στις ενότητες «ΠΡΟΕΙΔΟΠΟΙΗΣΗ 7» και «ΠΡΟΕΙΔΟΠΟΙΗΣΗ 9».

- Ανατρέξτε στο εγχειρίδιο της επιτραπέζιας βάσης της ST-401 και ST-43M και αναζητήστε τη «δομή για αποφυγή ανατροπής».

ME651

Σχοινί ή αλυσίδα

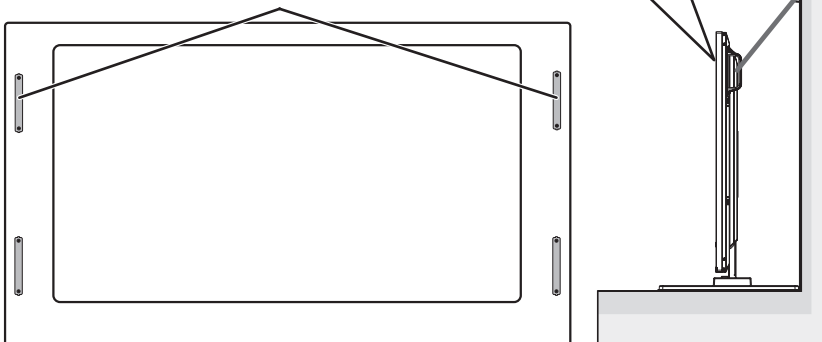

Πριν εγκαταστήσετε την οθόνη στον τοίχο, βεβαιωθείτε ότι ο τοίχος μπορεί να στηρίξει το βάρος της οθόνης.

Índice

Información importante	Español-1
Instalación	Español-8

NOTA: Este producto solo puede recibir asistencia técnica en el país en el que ha sido adquirido.

- (1) El contenido de este manual del usuario no puede reimprimirse ni en parte o ni su totalidad sin permiso.
- (2) El contenido de este manual del usuario está sujeto a cambios sin previo aviso.
- (3) Se ha tenido mucho cuidado en la preparación de este manual del usuario; sin embargo, si observa algún aspecto cuestionable, errores u omisiones, contáctenos.
- (4) La imagen que aparece en este manual del usuario es solo de muestra. Si la imagen no coincide con el producto real, este último prevalece.
- (5) No obstante los artículos (3) y (4), NEC no será responsable de ninguna reclamación por pérdida de beneficios u otros asuntos derivados del uso de este dispositivo.
- (6) Este manual normalmente se entrega en todas las regiones, por lo que pueden contener descripciones que correspondan a otros países.



Información importante

Medidas de seguridad y mantenimiento







PARA GARANTIZAR EL RENDIMIENTO ÓPTIMO DEL PRODUCTO, TENGA EN CUENTA LAS SIGUIENTES INSTRUCCIONES AL CONFIGURAR Y UTILIZAR EL MONITOR EN COLOR LCD:

Acerca de los símbolos









Para garantizar un uso seguro y apropiado del producto, en este manual se utiliza una serie de símbolos que ayudan a evitar lesiones personales y daños materiales. Los símbolos y sus significados están descritos a continuación. Asegúrese de que los comprende en su totalidad antes de leer este manual.

 ADVERTENCIA	Si hace caso omiso de este símbolo y manipula el producto de forma inapropiada, puede sufrir accidentes con resultado de lesiones graves o muerte.
 PRECAUCIÓN	Si hace caso omiso de este símbolo y manipula el producto de forma inapropiada, puede sufrir lesiones personales o daños materiales.



Ejemplos de símbolos

	 Indica advertencia o precaución. Este símbolo indica que debe tener cuidado con las descargas eléctricas.
	 Indica una acción prohibida. Este símbolo indica una prohibición.
	 Indica una acción obligatoria. Este símbolo indica que debe desenchufar el cable de alimentación de la toma de corriente.

 **ADVERTENCIA**

1	 DESCONECTE EL CABLE DE ALIMENTACIÓN	<p>Desenchufe el cable de alimentación si el producto no funciona bien.</p> <p>Si sale humo del producto o emite olor o ruidos, si se ha caído o se ha roto la carcasa, apague el producto y desenchufe el cable de alimentación de la toma de corriente. Si no lo hace así, puede provocar un incendio o una descarga eléctrica, y puede sufrir lesiones oculares. Póngase en contacto con su distribuidor para repararlo.</p> <p>No intente nunca repararlo por sí mismo. Es peligroso.</p>
2	  	<p>No retire ni abra la carcasa del producto.</p> <p>No abra el producto.</p> <p>Hay zonas de alta tensión en el producto. Si se abren o se retiran las carcasas del producto para realizar modificaciones, existe el riesgo de incendiarse o de que sufra descargas eléctricas u otros daños.</p> <p>Las tareas de servicio deberá realizarlas un técnico cualificado.</p>
3		<p>No utilice el producto si tiene algún daño estructural.</p> <p>Si observa algún daño estructural como, por ejemplo, alguna rotura o un combado que no sea natural, deje que sea el personal de servicio cualificado quien se encargue de las tareas de servicio. Si se usa el producto en estas condiciones, podría caer o provocar daños personales.</p>
4		<p>Manipule el cable de alimentación con cuidado. Un cable dañado puede provocar incendios o descargas eléctricas.</p> <ul style="list-style-type: none">• No coloque objetos pesados sobre el cable de alimentación.• No coloque el cable debajo del producto.• No cubra el cable con una alfombra o similar.• No rasgue ni modifique el cable.• No doble o retuerza el cable ni tire de él con excesiva fuerza.• No aplique calor al cable. <p>Si el cable está dañado (los hilos internos están expuestos, rotos, etc.), solicite un recambio a su distribuidor.</p>
5		<p>No toque el cable si oye el sonido de una tormenta. Podría sufrir una descarga eléctrica.</p>
6		<p>Utilice el cable de alimentación que se suministra con el producto según las indicaciones de la tabla de cables de alimentación.</p> <p>Si el producto no incluye ningún cable de alimentación, póngase en contacto con NEC. Para todos los demás casos, utilice el cable de alimentación con el estilo de enchufe que coincida con la toma de corriente donde se encuentra el producto. El cable de alimentación compatible se corresponde con la corriente alterna de la salida de alimentación, está homologado y cumple las normas de seguridad del país en el que ha sido adquirido.</p>

 **ADVERTENCIA**

7		<p>Para una instalación adecuada, se recomienda encarecidamente que se acuda a un técnico formado y autorizado.</p> <p>Si no se siguen los procedimientos de montaje estándar es posible que el producto se dañe o el instalador o el usuario sufran alguna lesión.</p>
8	 	<p>Instale el producto teniendo en cuenta la información siguiente.</p> <p>Este producto no puede utilizarse ni instalarse sin el soporte para mesa u otro accesorio de montaje para soporte.</p> <ul style="list-style-type: none">• ME651: NO utilice este producto en el suelo con el soporte para mesa. Utilícelo sobre una mesa o con un accesorio de montaje que lo sostenga. <p>Para transportar, mover e instalar el producto, pida ayuda a tantas personas como sea necesario para levantarlo sin que se produzcan lesiones personales ni daños en el producto.</p> <p>Le recomendamos hacerlo con dos o más personas para los modelos ME431/ME501/ME551, y cuatro o más personas para el ME651.</p> <p>Consulte las instrucciones incluidas con el equipo de montaje opcional para obtener información detallada sobre el montaje o la desinstalación.</p> <p>No cubra la abertura de ventilación del producto. Una instalación inapropiada del producto puede provocar daños en el producto, incendios o descargas eléctricas.</p> <p>No instale el producto en estas ubicaciones:</p> <ul style="list-style-type: none">• Espacios con mala ventilación.• Cerca de un radiador o de otras fuentes de calor; no lo exponga directamente a los rayos del sol.• Áreas de vibración continua.• Áreas con humedad, polvo, grasa o vaho.• Exteriores.• Entornos a altas temperaturas donde el grado de humedad cambia rápidamente y da lugar a la formación de condensación.• Un techo o una pared que no sea lo suficientemente fuerte como para soportar el producto y los accesorios de montaje. <p>No instale el producto boca abajo.</p>

 **ADVERTENCIA**

Evite inclinaciones y caídas provocadas por terremotos u otros seísmos. Para evitar lesiones personales o daños al producto causados por caídas provocadas por terremotos u otros seísmos, asegúrese de instalar el producto en una ubicación estable y tome medidas para evitar que se caiga.

Las medidas para evitar las inclinaciones y las caídas tienen por objeto minimizar el riesgo de lesiones, pero no pueden garantizar la efectividad frente a toda clase de terremotos.

El producto puede inclinarse y provocar daños personales.

- Cuando se utilice el producto con el soporte para mesa opcional, el producto se debe sujetar a la pared con una cuerda o cadena que soporte su peso e impedir así que se caiga. Sujete la cuerda o cadena al producto con las abrazaderas y los tornillos incluidos con el producto o con el soporte para mesa. Dependiendo del soporte para mesa, el soporte tiene la estructura para impedir la inclinación. Consulte el manual del soporte para mesa.

- Asegúrese de quitar la cuerda o la cadena de la pared antes de mover el producto para no causar daños personales ni daños en el producto.

El producto puede caer y provocar daños personales.

- No intente colgar el producto usando un cable de seguridad de instalación.
- Instale el producto en alguna zona de la pared o del techo lo suficientemente resistente como para soportar el peso del producto.
- Prepare el producto utilizando accesorios de montaje como, por ejemplo, un gancho, un cáncamo u otras piezas de montaje y, a continuación, fíjelo con un cable de seguridad. El cable instalado no debe estar tenso.
- Antes de montarlo, asegúrese de que los accesorios de montaje sean lo suficientemente resistentes como para soportar el peso y el tamaño del producto.







Peligro de estabilidad.

El producto puede caerse y causar lesiones personales graves o la muerte. Para evitar lesiones, este producto debe estar firmemente conectado al suelo/pared de acuerdo con las instrucciones de instalación.







9









 **ADVERTENCIA**

9		<p>Se pueden evitar numerosas heridas, en especial a los niños, tomando precauciones sencillas como las que se indican a continuación:</p> <ul style="list-style-type: none">• Utilice SIEMPRE soportes o métodos de instalación recomendados por el fabricante del producto.• Utilice SIEMPRE muebles que constituyan un soporte seguro para el producto.• Asegúrese SIEMPRE de que el producto no sobresale del borde del mueble de soporte.• Explique SIEMPRE a los niños los riesgos de encaramarse al mueble para alcanzar el producto o sus controles.• Organice SIEMPRE el recorrido de los cables conectados a su producto para que nadie pueda tropezar con ellos, tirar de los cables o agarrarlos.• No instale NUNCA el producto en un lugar inestable.• No coloque NUNCA el producto sobre muebles situados en alto (por ejemplo, armarios de cocina o estanterías de biblioteca) sin fijar tanto el producto como el mueble en cuestión a un soporte adecuado.• No ponga NUNCA el producto con materiales o tejidos que puedan quedar entre el producto y el mueble de soporte.• No coloque NUNCA objetos sobre el producto o el mueble que lo sostiene susceptibles de llamar la atención de los niños y que puedan dar lugar a que se encaramen, como juguetes y mandos a distancia. <p>Si va a conservar y a cambiar de sitio el producto existente, es preciso adoptar las mismas precauciones descritas anteriormente.</p>
10		<p>No coloque el producto en una superficie inclinada ni en un soporte inestable. Podría inclinar o hacer volcar el producto y causar daños personales.</p>
11	 	<p>No inserte objetos de ninguna clase en las ranuras de la caja. Puede provocar un incendio, descargas eléctricas o una avería del producto. Mantenga los objetos lejos del alcance de niños y bebés.</p>
12		<p>No vierta ningún líquido en la caja ni utilice el producto cerca del agua. Interrumpa inmediatamente el suministro de corriente y desenchufe el producto de la toma de corriente; a continuación, contacte con el personal de servicio cualificado. Puede originar un incendio o provocar descargas eléctricas.</p>
13		<p>No utilice aerosoles de gas inflamable para quitar el polvo al limpiar el producto. De lo contrario, podría incendiarse.</p>
14		<p>Sujete firmemente la placa opcional. Asegúrese de fijar la tarjeta opcional correctamente con los tornillos originales para evitar que se caiga del monitor. La caída de la placa opcional puede resultar peligrosa.</p>

 **PRECAUCIÓN**

1	  	<p>Manipulación del cable de alimentación.</p> <p>Manipule el cable de alimentación con cuidado. Un cable dañado puede provocar incendios o descargas eléctricas.</p> <ul style="list-style-type: none">• Al conectar el cable de alimentación al terminal de entrada de CA del producto, compruebe que está insertado firmemente y en su totalidad.• Sujete el cable de alimentación al producto con el tornillo y la abrazadera para evitar que se suelte la conexión. (Fuerza de sujeción recomendada: 120 - 190 N•cm.)• No conecte ni desconecte el cable de alimentación con las manos húmedas.• Para conectar o desconectar el cable de alimentación, tire del conector acoplado al cable.• Antes de las tareas de limpieza del producto, por seguridad desenchúfelo de la toma de corriente. Quite el polvo del cable de alimentación con regularidad empleando un paño suave y seco.• Antes de cambiar el producto de sitio, asegúrese de que está apagado, desenchufe el cable de alimentación de la toma de corriente y verifique que todos los cables de conexión del producto con otros dispositivos están desconectados.• Si tiene previsto no usar el producto durante mucho tiempo, desenchúfelo siempre de la toma de corriente.• Este equipo está diseñado para utilizarse con el cable de alimentación conectado a tierra. En caso contrario, puede producirse una descarga eléctrica. Asegúrese de que el cable de alimentación esté debidamente conectado a tierra.
2		<p>No pliegue el cable USB ni el cable de alimentación. Puede recalentarse y provocar un incendio.</p>
3		<p>No conecte a una LAN con un excesivo voltaje.</p> <p>Al utilizar un cable LAN, no conecte el dispositivo periférico con cables que puedan tener excesivo voltaje. Un excesivo voltaje en el puerto de la LAN puede provocar una descarga eléctrica.</p>
4		<p>No se suba al producto ni a la mesa donde está instalado. No instale el producto en una mesa con ruedas si estas no están bloqueadas. El producto podría caer y provocar daños materiales o lesiones personales.</p>
5		<p>Instalación, extracción y ajuste en altura del soporte para mesa opcional.</p> <ul style="list-style-type: none">• Al instalar el soporte para mesa, sostenga la unidad con cuidado para evitar pellizcarse los dedos.• Instalar el producto a una altura errónea puede causar su caída. Instale el producto a una altura adecuada para que no cause daños personales ni se dañe el producto.

 **PRECAUCIÓN**

6		<p>No se suba al producto ni lo empuje. No agarre ni se cuelgue del producto.</p> <p>El producto podría caer y provocar daños materiales o lesiones personales.</p>
7		<p>No golpee la superficie del panel LCD, podría provocar daños importantes en el producto o causar lesiones personales.</p>
8		<p>El uso incorrecto de las pilas puede provocar fugas o roturas en las mismas.</p> <ul style="list-style-type: none">• Coloque las pilas de manera que la indicación de los polos (+) y (-) de cada pila corresponda a la indicación (+) y (-) del compartimento.• No mezcle distintas marcas de pila.• No mezcle pilas nuevas y viejas. Si lo hace, puede acortar la duración de la pila o hacer que se produzcan fugas de líquidos en ella.• Retire inmediatamente las pilas agotadas para evitar que el ácido de las mismas se derrame en el compartimento.• Si cae ácido, no lo toque, ya que puede dañarle la piel.• Quemar las pilas o depositarlas en un horno caliente, o bien cortarlas o aplastarlas mecánicamente, puede originar una explosión.• Dejar las pilas en un entorno sujeto a altas temperaturas, o con una presión de aire extremadamente baja, puede originar una explosión o la fuga de líquido inflamable o gas.• Póngase en contacto con su distribuidor o con las autoridades locales cuando se disponga a desechar las pilas.
9		<p>Apto para fines recreativos en entornos con iluminación controlada para evitar las molestias que ocasionan los reflejos de la pantalla.</p>
10		<p>Si el ventilador de refrigeración funciona de forma continuada, se recomienda limpiar las aberturas de ventilación al menos una vez al mes. No hacerlo podría provocar un incendio o descargas eléctricas o daños en el producto.</p>
11		<p>Para garantizar la fiabilidad del producto, limpie una vez al año las aberturas de ventilación de la parte posterior del bastidor para eliminar la suciedad y el polvo. No hacerlo podría provocar un incendio o descargas eléctricas o daños en el producto.</p>

Instalación

Para el contenido de la caja, consulte la hoja de contenido impresa que se incluye en la caja.

La garantía del producto no cubre los daños causados por una instalación incorrecta.

La garantía podría quedar anulada en el caso de no seguir estas recomendaciones.

⚠ ADVERTENCIA: Consulte “ADVERTENCIA 7”, “ADVERTENCIA 8” y “ADVERTENCIA 9”.

1. Instale las pilas del mando a distancia

El mando a distancia funciona con dos pilas AAA de 1,5 V.

Para colocar las pilas o cambiarlas:

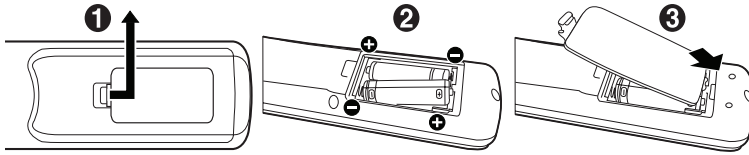

NEC recomienda el siguiente uso de pilas:

⚠ PRECAUCIÓN: Vea “PRECAUCIÓN 8”.

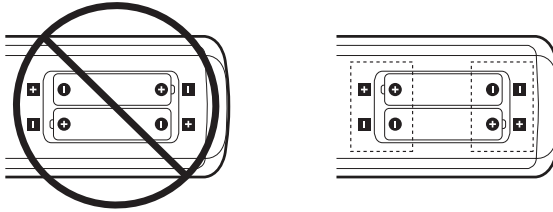

NOTA: Si no va a utilizar el mando a distancia durante un periodo de tiempo prolongado, retire las pilas.

2. Conecte el equipo externo

- Para proteger el equipo externo, apague el interruptor principal antes de realizar las conexiones.

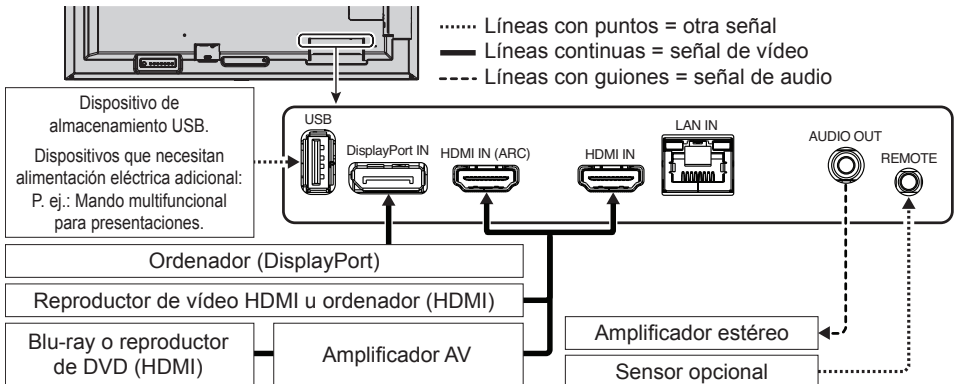

Conexión a un televisor*1

- El sistema de distribución de cable debe tener una conexión a tierra adecuada según lo establecido en ANSI/NFPA 70, National Electrical Code (NEC), específicamente en la sección 820.93, Grounding of Outer Conductive Shield of a Coaxial Cable.
- La malla del cable coaxial se debe conectar a la toma de tierra de la instalación del edificio.

*1: Es posible que el producto que ha adquirido no disponga de esta función.

3. Conecte el cable de alimentación que se suministra con el producto

⚠ ADVERTENCIA: Por favor, consulte el apartado “Información importante” para asegurarse de que selecciona el cable de alimentación de CA adecuado.

⚠ PRECAUCIÓN: Vea “PRECAUCIÓN 1”.

NOTA:

- El monitor debería estar instalado cerca de un enchufe de fácil acceso.
- Asegúrese de que el monitor recibe alimentación suficiente. Consulte “Suministro de alimentación” en las especificaciones (vea el manual del usuario).

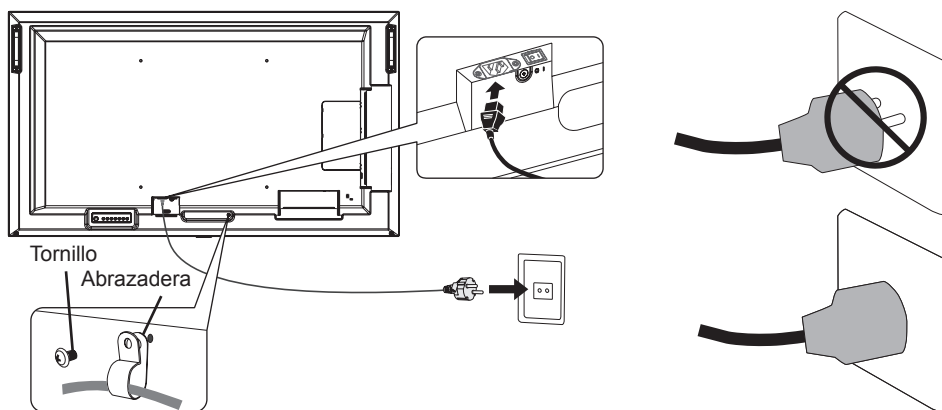

4. Información del cable

PRECAUCIÓN: Utilice los cables específicos que se suministran con este producto para no provocar interferencias en la recepción de radio y televisión. Para USB, utilice un cable de señal apantallado con núcleo de ferrita. Para HDMI y DisplayPort, utilice un cable de señal blindado. Si utiliza otros cables y adaptadores, puede causar interferencias en la recepción de radio y televisión.

5. Encienda el monitor y los equipos externos

Encienda primero el monitor.

Interruptor principal de encendido

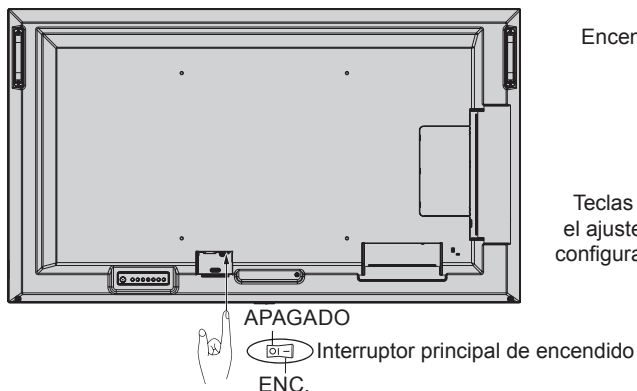

Mando a distancia



Impedir la inclinación

⚠ PRECAUCIÓN: Consulte "ADVERTENCIA 7" y "ADVERTENCIA 9".

- Consulte el manual del soporte de mesa de ST-401 y ST-43M para obtener información sobre la "estructura para evitar caídas".

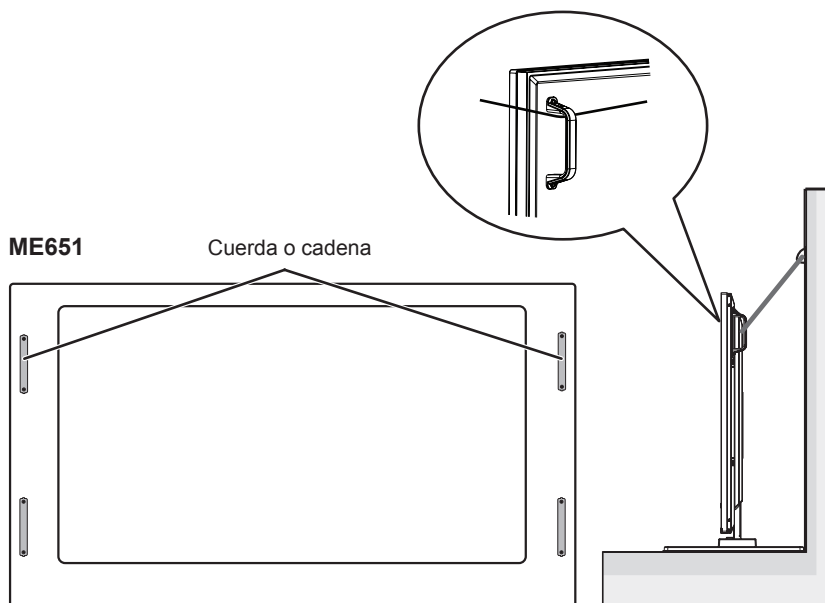

Antes de fijar el monitor a la pared, asegúrese de que ésta puede soportar el peso del monitor.

Register

Oluline teave	Eesti-1
Paigaldamine.....	Eesti-8

MÄRKUS. Seda toodet tohib hooldada ainult riigis, kust see osteti.

- (1) Selle juhendi sisu ei tohi osaliselt ega tervikuna ilma loata ümber trükkida.
- (2) Selle juhendi sisu võidakse ette teatamata muuta.
- (3) Selle juhendi koostamisel on olnud väga hoolikas, kuid kui peaksite siiski märkama küsitavusi, vigu või puuduvat teavet, võtke meiega ühendust.
- (4) Juhendis esitatud pildid on mõeldud ainult viitamiseks. Kui pildi ja reaalse toote vahel esineb vastuolu, siis kehtib reaalne toode.
- (5) Olenemata punktidest (3) ja (4) ei vastuta NEC ühegi nõude eest, mis on seotud selle seadme kasutamisest tuleneva kasumikaotuse või muude asjaoludega.
- (6) See juhend antakse välja kõigi piirkondade jaoks ühiselt, nii et see võib sisaldada kirjeldusi, mis kehtivad ka muude riikide kohta.



Oluline teave

Ohutusalsed ettevaatusabinõud ja hooldamine



OPTIMAALSETE TULEMUSTE TAGAMISEKS VÕTKE VÄRVILISE LCD-KUVARI SEADISTAMISEL JA KASUTAMISEL ARVESSE JÄRGMIST TEAVET.

Sümbolite teave









Toote ohutu ja õige kasutamise tagamiseks kasutatakse selles juhendis mitmesuguseid sümboleid, et vältida teie ja teiste kasutajate kehavigastusi ning varakahju. Sümboliteid ja nende tähendusi kirjeldatakse allpool. Enne selle juhendi lugemist tehke need endale põhjalikult selgeks.

 HOIATUS	Selle sümboli eiramise ja toote vale käsitlemise korral võivad juhtuda õnnetused, mis toovad kaasa rasked kehavigastused või surma.
 ETTEVAATUST	Selle sümboli eiramine ja toote vale käsitlemine võivad põhjustada kehavigastusi või kahjustada ümbritsevat vara.



Sümbolite näited

	▲ Tähistab hoiatust või ettevaatust. See sümbol näitab, et peaksite olema ettevaatlik elektrilöögi suhtes.
	⊘ Tähistab keelatud toimingut. See sümbol viitab millelegi, mis on keelatud.
	● Tähistab kohustuslikku toimingut. See sümbol näitab, et toitejuhe tuleb lahutada pistikupesast.

 **HOIATUS**

1	 LAHUTAGE TOITEJUHE	<p>Kui tootel ilmneb rike, lahutage toitejuhe.</p> <p>Kui toode peaks eritama suitsu, kummalisi lõhnu või helisid või kui toode on maha kukkunud või selle korpus on vigastatud, lülitage toote toide välja ja seejärel lahutage toitejuhe pistikupesast. Vastasel korral võib see põhjustada mitte ainult tulekahju või elektrilöögi, vaid ka nägemiskahjustusi. Remonditööde tegemiseks võtke ühendust oma edasimüüjaga.</p> <p>Ärge kunagi remontige toodet ise. See on ohtlik.</p>
2	  	<p>Ärge avage ega eemaldage toote korpus.</p> <p>Ärge võtke toodet koost lahti.</p> <p>Tootes on kõrgepinge all olevad alad. Toote katete avamine või eemaldamine ning toote muutmine võib põhjustada elektrilöögi-, tulekahju- või muu ohu.</p> <p>Kõigi hooldustööde tegemiseks pöörduge vastava kvalifikatsiooniga personali poole.</p>
3		<p>Ärge kasutage toodet, kui selle struktuur on kahjustatud.</p> <p>Kui märkate struktuurikahjustusi, nt pragusid või ebatavalist vankumist, pöörduge hoolduse asjus vastava kvalifikatsiooniga personali poole. Kui toodet sellises seisundis kasutatakse, võib toode maha kukkuda või põhjustada kehavigastusi.</p>
4		<p>Käsitsege toitejuhet ettevaatlikult. Juhtme kahjustamine võib põhjustada tulekahju või elektrilöögi.</p> <ul style="list-style-type: none">• Ärge asetage juhtmele raskeid esemeid.• Ärge asetage juhet toote alla.• Ärge katke juhet vaiba või muu sellisega.• Ärge kraapige ega muutke juhet.• Ärge painutage, väänake ega tõmmake juhet liigse jõuga.• Ärge laske juhet kokku puutuda kuumusega. <p>Kui juhe on saanud kahjustada (traatsüdamik on nähtaval, traadid on katki jne), paluge edasimüüjal see välja vahetada.</p>
5		<p>Ärge puudutage toitepistikut, kui kuulete müristamist. See võib põhjustada elektrilöögi.</p>
6		<p>Kasutage selle tootega kaasasolevat juhet vastavalt toitejuhtmete tabelile.</p> <p>Kui tootega pole juhet kaasas, pöörduge ettevõtte NEC poole. Kõigil muudel juhtudel kasutage juhet pistikuga, mis sobib toote asukohas oleva pistikupesaga. Ühilduv juhe vastab pistikupesa vahelduvvoolu pingele ja see on kinnitatud osturiigi ohutusstandarditega ning vastab nendele.</p>

 **HOIATUS**

7		<p>Õigeks paigaldamiseks on tungivalt soovitatav kasutada vastava kvalifikatsiooniga teeninduspersonalit.</p> <p>Standardse paigaldusprotseduuri mittejärgimine võib kahjustada toodet või põhjustada kasutajale või paigaldajale kehavigastusi.</p>
8	 	<p>Võtke toote paigaldamisel arvesse järgmist teavet.</p> <p>Seda toodet ei tohi kasutada ega paigaldada ilma lauapealse aluse või muu toetava kinnitustarvikuta.</p> <ul style="list-style-type: none">• ME651. ÄRGE kasutage seda toodet põrandal koos lauapealse alusega. Kasutage seda toodet laua peal või koos toetava kinnitustarvikuga. <p>Toote transportimisel, teisaldamisel või paigaldamisel kasutage nii mitut inimest, kui on vaja selleks, et toodet saaks tõsta ilma kehavigastusi põhjustamata või toodet kahjustamata.</p> <p>Soovitame mudelite ME431/ME501/ME551 puhul kasutada kaht või enam inimest ja mudeli ME651 puhul nelja või enam inimest.</p> <p>Üksikasjalikku teavet toote kinnitamise või eemaldamise kohta lugege valikuliste kinnitusvahenditega kaasas olevatest juhistest.</p> <p>Ärge katke tootel olevaid ventilatsioonivahendeid. Tootet vale paigaldamine võib kahjustada toodet või põhjustada elektrilöögi või tulekahju.</p> <p>Ärge paigaldage toodet järgmistesse kohtadesse:</p> <ul style="list-style-type: none">• halvasti ventileeritud kohtadesse;• radiaatori ja muude soojusallikate lähedusse või otsese päikesevalguse kätte;• pideva vibratsiooniga piirkondadesse;• niisketesse, tolmustesse, aurustesse või õlistesse piirkondadesse;• õue;• kõrge temperatuuriga keskkondadesse, kus õhuniiskus muutub kiiresti ja tekkida võib kondensaati;• lakke või seinale, mis pole toote ja kinnitustarvikute toetamiseks piisavalt tugev. <p>Ärge kinnitage toodet tagurpidi.</p>

 **HOIATUS**

Vältige toote ümberminekut ja kukkumist maaväriinate või muude löökide tõttu.

Et vältida kehavigastusi või toote kahjustamist maaväriinate või muude löökide põhjustatud ümberkukkumise tõttu, paigaldage toode stabiilsesse kohta ja võtke kukkumise vältimiseks vajalikud abinõud.

Kukkumise ja ümbermineku vältimiseks rakendatavad abinõud on mõeldud vigastusohu vähendamiseks, kuid ei pruugi garanteerida kaitset kõigi maaväriinate korral.

Toode võib ümber minna ja põhjustada kehavigastusi.

- Kui kasutate toodet valikulise lauapealse alusega, kinnitage toode ümberkukkumise vältimiseks trossi või ketiga seina külge, mis kannatab toote raskust. Kinnitage tross või kett toote külge klambrite ja kruvidega, mis olid toote või lauapealse alusega kaasas. Olenevalt lauapealsest alusest on alus sellise struktuuriga, mis aitab vältida ümberminekut.
Lugege lauapealse aluse juhendit.
- Enne toote teisaldamist eemaldage tross või kett seina küljest, et vältida kehavigastusi või toote kahjustamist.

Toode võib kukkuda ja põhjustada kehavigastusi.

- Ärge proovige toodet riputada paigaldamiseks kasutatava ohutustrossiga.
- Paigaldage toode seinale või lakke kohta, mis on piisavalt tugev, et kanda toote raskust.
- Valmistage toode ette kinnitustarvikutega (nt konksu, rõngaspoldi või kinnitusosadega) ning siis kinnitage toode ohutustrossiga. Ohutustross ei tohi olla pingul.
- Enne paigaldamist veenduge, et kinnitustarvikud oleksid piisavalt tugevad, et kanda toote massi ja suurust.









Stabiilsuse kadumise oht.

Toode võib ümber kukkuda, põhjustades tõsiseid kehavigastusi või surma. Kehavigastuste vältimiseks tuleb toode kinnitada vastavalt paigaldusjuhiste kindlalt põrandale või seinale.







9









HOIATUS

9		<p>Paljusid vigastusi (eriti lastega seotuid) saab vältida, kui järgida lihtsaid ettevaatusabinõusid.</p> <ul style="list-style-type: none"> • Kasutage ALATI aluseid või paigaldusmeetodeid, mida soovitab tootekomplekti tootja. • Kasutage ALATI mööblit, mis toetab toodet kindlalt. • Veenduge ALATI, et toode ei ulatuks üle toetava mööbli serva. • Teavitage lapsi ALATI sellest, kui ohtlik on mööblil ronimine toote või selle kaugjuhtimispultide kättesaamiseks. • Suunake tootega ühendatud juhtmed ja kaablid ALATI nii, et nende otsa ei saaks komistada ning neid ei saaks tõmmata ega haarata. • Ärge KUNAGI asetage toodet ebastabiilsesse kohta. • Ärge KUNAGI asetage toodet kõrge mööbli peale (nt kapid või raamaturiiulid), kui te pole nii mööblit kui ka toodet ankurdanud sobiva toe külge. • Ärge KUNAGI asetage toodet riidele või muudele materjalidele, mis võivad asuda toote ja toetava mööbli vahel. • Ärge KUNAGI asetage tootele või mööblile, millele toode on asetatud, esemeid, mis võivad meelitada lapsi ronima (nt mänguasjad ja kaugjuhtimispuldid). <p>Kui olemasolevat toodet tuleb säilitada ja ümber paigutada, tuleb selle puhul rakendada samu ettevaatusabinõusid.</p>
10		<p>Ärge asetage seda toodet kaldus või ebastabiilsele kärule, alusele ega lauale. Sellisel juhul võib toode maha kukkuda või ümber minna ning põhjustada kehavigastusi.</p>
11	 	<p>Ärge sisestage korpuse avadesse mingeid esemeid. See võib põhjustada elektrilöögi, tulekahju või toote rikke. Hoidke esemed lastest ja imikutest eemal.</p>
12	 	<p>Ärge loksutage korpusesse mingeid vedelikke ega kasutage toodet vee lähedal.</p> <p>Kui see juhtub, lülitage toide kohe välja ja lahutage toode seinakontaktist, seejärel pöörduge toote hooldamiseks vastava kvalifikatsiooniga hoolduspersonali poole. Vastasel korral võib tekkida elektrilöök või tulekahju.</p>
13		<p>Ärge kasutage toote puhastamisel tolmu eemaldamiseks tuleohtliku gaasi pihusteid. See võib põhjustada tulekahju.</p>
14		<p>Kinnitage Option Board kindlalt.</p> <p>Veenduge, et Option Board oleks originaalkruvidega kindlalt kinnitatud, et vältida lisaseadme Option Boardi väljakukkumist tootest. Kukkuv Option Board võib teile ohtu kujutada.</p>

ETTEVAATUST

1	  	<p>Toitejuhtme käsitsemine</p> <p>Käsitsege toitejuhet ettevaatlikult. Juhtme kahjustamine võib põhjustada tulekahju või elektrilöögi.</p> <ul style="list-style-type: none">• Kui ühendate toitejuhtme toote AC IN-terminali, veenduge et konnektor oleks täielikult ja kindlalt sisestatud.• Kui ühendate toitejuhtme tootega, kinnitage lödva ühenduse vältimiseks kruvi ja klamber. (Soovitatav pingutusmoment: 120–190 N•cm).• Ärge ühendage ega lahutage toitejuhet märgade kätega.• Toitejuhtme ühendamisel või lahutamisel tõmmake toitejuhe välja, hoides kinni selle pistikust.• Ohutuse huvides lahutage toitejuhe enne toote puhastamist pistikupesast. Pühkige toitejuhtmelt pehme kuiva lapiga regulaarselt tolmu.• Enne toote teisaldamist veenduge, et toote toide oleks välja lülitatud. Seejärel lahutage toitejuhe pistikupesast ja veenduge, et kõik toodet teiste seadmetega ühendavad kaablid oleksid lahutatud.• Kui te ei plaani toodet pikema aja jooksul kasutada, lahutage toitejuhe alati pistikupesast.• Seade on ette nähtud kasutamiseks maandatud juhtmega. Kui juhe pole maandatud, võib see põhjustada elektrilöögi. Veenduge, et toitejuhe oleks nõuetekohaselt maandatud.
2		<p>Ärge painutage toitejuhet ega USB-kaablit. See võib põhjustada kuumuse kogunemise ja tulekahju.</p>
3		<p>Ärge ühendage toodet liigse pingega LAN-võrku.</p> <p>LAN-kaabli kasutamise korral ärge ühendage toodet välisseadmega juhtmestikuga, millel võib olla liigne pinge. LAN-pordi liigne pinge võib põhjustada elektrilöögi.</p>
4		<p>Ärge ronige laual, kuhu toode on paigaldatud. Ärge paigaldage toodet ratastega lauale, kui laua rattad pole kindlalt lukustatud. Toode võib maha kukkuda, põhjustades toote kahjustumise või kehavigastusi.</p>
5		<p>Valikulise lauapealse aluse paigaldamine, eemaldamine ja kõrguse reguleerimine</p> <ul style="list-style-type: none">• Lauapealse aluse paigaldamisel käsitsege seadet ettevaatlikult, et vältida oma sõrmede vahelejäämist.• Kui toode paigaldatakse valele kõrgusele, võib toode ümber kukkuda. Paigaldage toode sobivale kõrgusele, et vältida kehavigastusi või toote kahjustamist.

 **ETTEVAATUST**

6		<p>Ärge tõugake toodet ega ronige sellele. Ärge haarake toodet ega rippuge selle küljes.</p> <p>Toode võib maha kukkuda, põhjustades toote kahjustumise või kehavigastusi.</p>
7		<p>Ärge lööge LCD-paneeli pinda, kuna see võib tõsiselt kahjustada toodet ja põhjustada kehavigastusi.</p>
8		<p>Patareide vale kasutamine võib põhjustada lekkeid või lõhkemist.</p> <ul style="list-style-type: none">• Sisestage patareid nii, et iga patarei plussmärk (+) ja miinusmärk (–) vastaksid patareisahklil olevale plussmärgile (+) ja miinusmärgile (–).• Ärge kasutage korraka eri tootjate patareisid.• Ärge kasutage korraka vanu ja uusi patareisid. See võib lühendada patarei eluiga või põhjustada patareivedeliku lekkimist.• Eemaldage vananenud patareid kohe, et vältida patareihappe lekkimist patareisahklisse.• Ärge puudutage lekkinud patareihapet, see võib teie nahka kahjustada.• Patarei viskamine tulle või kuumale ahju või patarei mehaaniline purustamine või lõikamine võivad põhjustada plahvatuse.• Kui patarei jäetakse väga kõrge temperatuuriga keskkonda või kui patarei puutub kokku väga madala õhurõhuga, võib patarei plahvatada või eraldada tuleohtlikku vedelikku või gaasi.• Patareide utiliseerimiseks võtke ühendust oma edasimüüja või kohalike ametiasutustega.
9		<p>Sobib meelegaohutuseks kasutamiseks kontrollitud valgusega keskkondades, kus on võimalik vältida häirivaid peegeldusi ekraanil.</p>
10		<p>Jahutusventilaatori pideva käitamise korral soovime pühkida ventilatsiooniavad puhtaks vähemalt korra kuus. Vastasel korral võib tekkida tulekahju või elektrilöökk ja toode võib saada kahjustada.</p>
11		<p>Toote töökindluse tagamiseks puhastage korpuse tagaküljel olevaid ventilatsiooniavasid mustusest ja tolmust vähemalt kord aastas. Vastasel korral võib tekkida tulekahju või elektrilöökk ja toode võib saada kahjustada.</p>

Paigaldamine

Teavet karbi sisu kohta lugege karbis olevalt trükitud sisulehelt.

Tootegarantii ei kata valest paigaldamisest põhjustatud kahjustusi. Nende soovitude mittejärgimine võib muuta garantii kehtetuks.

⚠ **HOIATUS.** Lugege peatükke „HOIATUS 7“, „HOIATUS 8“ ja „HOIATUS 9“.

1. Kaugjuhtimispuldi patareide sisestamine

Kaugjuhtimispuudis kasutatakse kaht 1,5 V AAA-tüüpi patareid.

Patareide sisestamiseks või eemaldamiseks tehke järgmist.

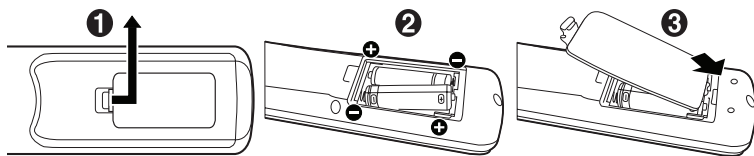

NEC soovib järgida patareide kasutamisel järgmist teavet.

⚠ **ETTEVAATUST.** Lugege peatükki „ETTEVAATUST 8“.

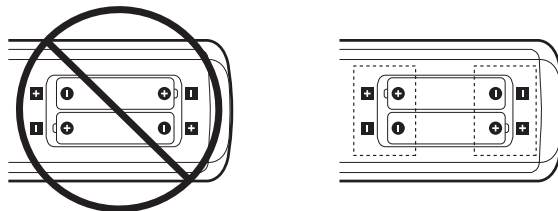

MÄRKUS. Kui te ei plaani kaugjuhtimispuudli pikema aja jooksul kasutada, eemaldage patareid.

2. Välisseadme ühendamine

- Välisseadme kaitsmiseks lülitage põhitoide enne ühenduste loomist välja.

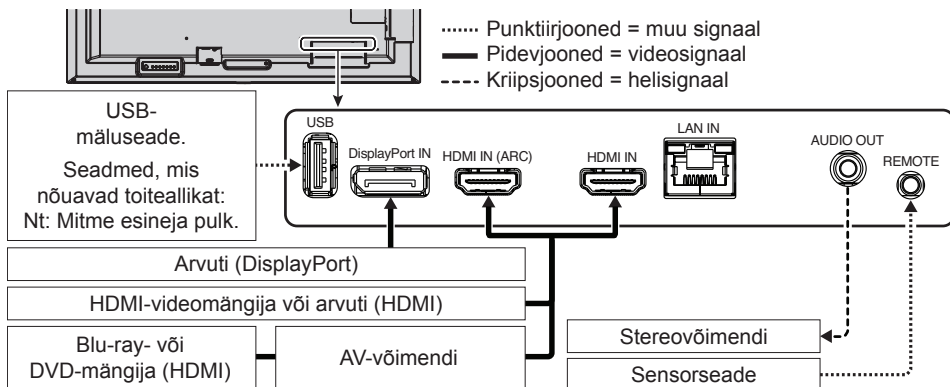

Ühendamine teleriga*1

- Kaablijaotussüsteem peab olema maandatud vastavalt standardi ANSI/NFPA 70, National Electrical Code (NEC) eeskirjadele, eriti jaotisele 820.93, Grounding of Outer Conductive Shield of a Coaxial Cable (Koaksiaalkaabli välise juhtiva korpuse maandus).
- Koaksiaalkaabli kate on ette nähtud hoone ehituse käigus maandamiseks.

*1: Teie ostetud tootel ei pruugi seda funktsiooni olla.

3. Komplektis oleva toitejuhtme ühendamine

⚠ **HOIATUS.** Lugege teavet õige vahelduvvoolu toitejuhtme valimise kohta peatükist „Oluline teave“.

⚠ **ETTEVAATUST.** Lugege peatükki „ETTEVAATUST 1“.

MÄRKUS.

- Kuvar tuleb paigaldada hõlpsalt juurdepääsetava toitepistiku lähedusse.
- Veenduge, et kuvaril oleks piisav toitevarustus. Lugege tehnilistes andmetes jaotist „Toiteallikas“ (vt kasutusjuhendit).

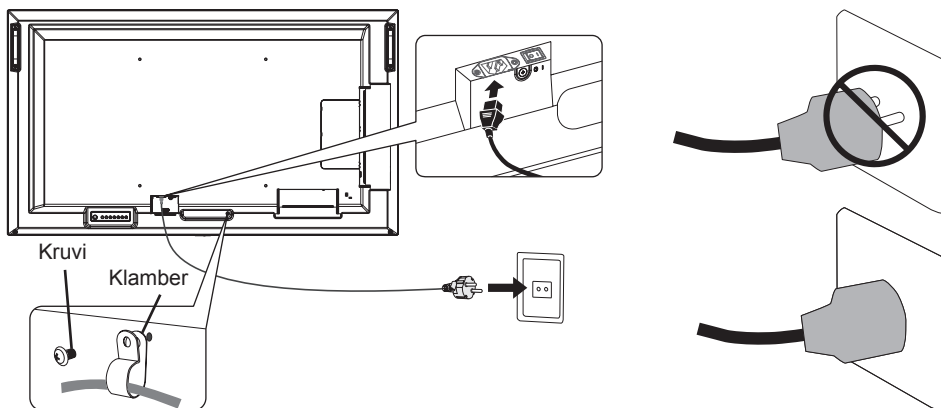

4. Kaabliteave

ETTEVAATUST. Kasutage selle toote jaoks mõeldud kaableid, et mitte häirida raadio- ja telesignaali vastuvõtmist.

USB korral kasutage ferriitsüdamikuga varjestatud signaalkaablit.

HDMI ja DisplayPorti korral kasutage varjestatud signaalkaablit.

Teiste kaablite ja adapterite kasutamine võib põhjustada raadio- ja telesignaali vastuvõtmise häireid.

5. Kuvari ja välisseadme toite sisselülitamine

Lülitage esmalt sisse kuvari toide.

Peatoitelülit

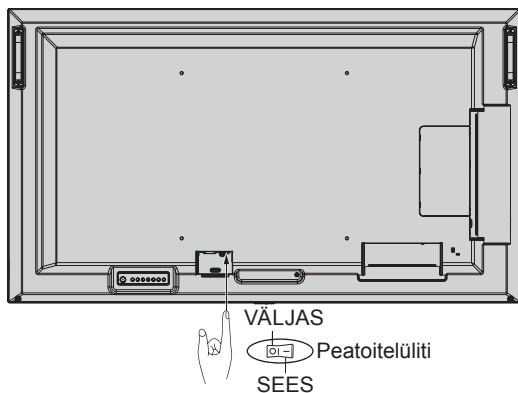

Juhtmeta kaugjuhtimispuht

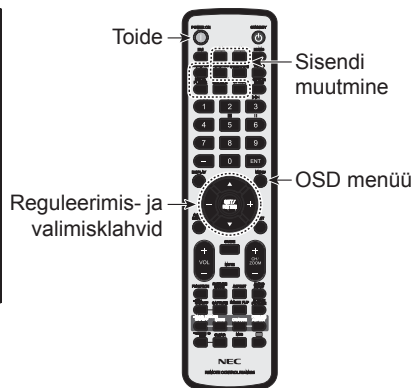

Ümbermineku vältimine

⚠ ETTEVAATUST. Lugege peatükke „HOIATUS 7“ ja „HOIATUS 9“.

- Lugege lauapealsete aluste ST-401 ja ST-43M juhendi teemat „Ümbermineku vältimise asend“.

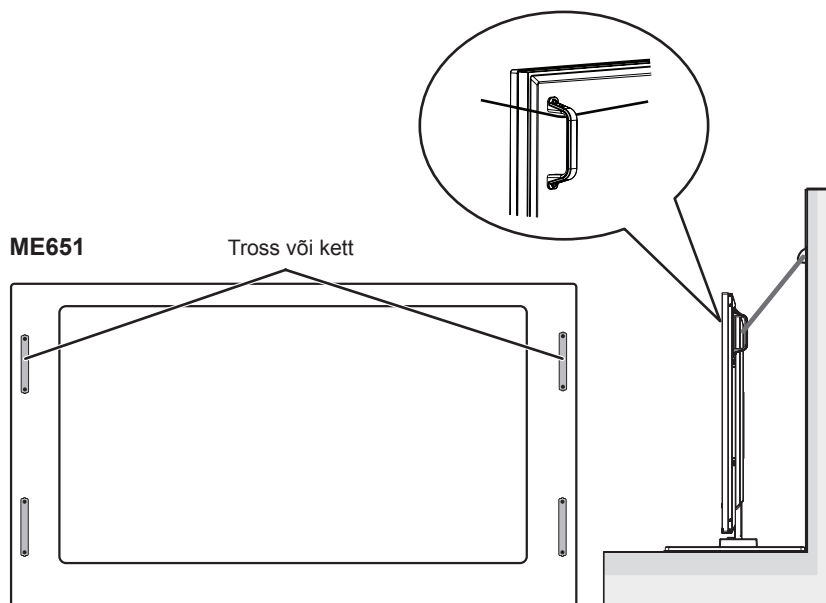

Enne kuvari kinnitamist seinale veenduge, et sein kannataks kuvari raskust.

Hakemisto

Tärkeitä tietoja.....	Suomi-1
Asennus	Suomi-8

HUOMAUTUS: Tämä tuote voidaan huollattaa vain ostomaassa.

- (1) Tämän käyttöoppaan sisältöä tai sen osaa ei saa painaa uudelleen ilman lupaa.
- (2) Tämän käyttöoppaan sisältöön voidaan tehdä muutoksia ilman ennakoilmoitusta.
- (3) Tämä käyttöopas on laadittu huolella. Jos kuitenkin havaitset arveluttavia kohtia, virheitä tai puutteita, ota meihin yhteyttä.
- (4) Tämän käyttöoppaan kuvat ovat viitteellisiä. Jos kuvan ja varsinaisen tuotteen välillä on ristiriitaa, toimitaan varsinaisen tuotteen mukaan.
- (5) Riippumatta kohdissa (3) ja (4) esitetyistä seikoista NEC ei vastaa tuottojen menetyksiä koskevista vaateista tai muista seikoista, joiden katsotaan aiheutuneen tämän laitteen käytöstä.
- (6) Tämä käyttöopas on kaikille maille yhteinen, joten jotkin kuvaukset saattavat päteä vain joissakin maissa.



Tärkeitä tietoja

Turvatoimenpiteet ja huolto



JOTTA SUORITUSKYKY OLISI MAHDOLLISIMMAN HYVÄ, SEURAAVAT SEIKAT TULEE HUOMIOIDA LCD-VÄRINÄYTÖN KÄYTTÖÖNOTOSSA JA KÄYTÖSSÄ:

Tietoa symboleista









Jotta tuotetta voitaisiin käyttää turvallisesti ja asianmukaisesti, tässä käyttöoppaassa käytetään symboleja, joiden tarkoituksena on estää henkilö- ja omaisuusvahingot. Symbolit merkityksineen on esitetty alla. Tutustu niihin huolellisesti ennen tämän käyttöoppaan lukemista.

 VAROITUS	Tämän symbolin huomiotta jättäminen ja tuotteen käsitteleminen virheellisesti saattaa johtaa tapaturmaan, jonka seurauksena on vakava loukkaantuminen tai kuolema.
 HUOMIO	Tämän symbolin huomiotta jättäminen ja tuotteen käsitteleminen virheellisesti saattaa johtaa henkilö- tai omaisuusvahinkoihin.



Esimerkkejä symboleista

	▲ Ilmaisee varoitusta tai huomiota. Tämä symboli ilmaisee sähköiskun vaaraa.
	⊘ Ilmaisee kiellettyä toimenpidettä. Tämä symboli ilmaisee kiellettyä asiaa.
	● Ilmaisee pakollista toimenpidettä. Tämä symboli ilmaisee, että virtajohto tulee irrottaa pistorasiasta.

 **VAROITUS**

1	 VIRTAJOHDON IRROTTAMINEN	<p>Jos tuotteessa on toimintahäiriö, irrota virtajohto.</p> <p>Jos tuotteesta tulee savua tai poikkeavia hajuja tai ääniä tai jos tuote on pudonnut tai kotelo rikkoutunut, sammuta tuotteesta virta ja irrota sitten virtajohto pistorasiasta. Muuten seurauksena voi olla paitsi tulipalo tai sähköisku, myös näkövamma. Mikäli tuote täytyy korjata, ota yhteys jälleenmyyjään.</p> <p>Älä koskaan yritä korjata tuotetta omatoimisesti, sillä se on vaarallista.</p>
2	  	<p>Älä avaa tai poista tuotteen koteloa.</p> <p>Älä pura tuotetta.</p> <p>Tuotteen joissakin osissa on korkea jännite. Tuotteen suojuksien avaaminen tai poistaminen ja tuotteen muokkaaminen saattaa altistaa sähköiskulle, tulipalolle tai muille vaaroille.</p> <p>Mikäli huoltotoimia tarvitsee suorittaa, käänny pätevän huoltohenkilöstön puoleen.</p>
3		<p>Älä käytä tuotetta, jos siinä on rakenteellisia vaurioita.</p> <p>Jos havaitset rakenteellisia vaurioita, kuten murtumia tai epätavallista epävakautta, käänny pätevän huoltohenkilöstön puoleen. Jos tuotetta käytetään tällaisena, se saattaa pudota tai aiheuttaa loukkaantumisen.</p>
4		<p>Käsittele virtajohtoa varoen. Virtajohtoon vaurioituminen saattaa aiheuttaa tulipalon tai sähköiskun.</p> <ul style="list-style-type: none">• Älä laita painavia esineitä johdon päälle.• Älä laita johtoa tuotteen alle.• Älä peitä johtoa esimerkiksi matolla.• Älä naarmuta tai muokkaa johtoa.• Älä taivuta, kierrä tai vedä johtoa liian voimakkaasti.• Älä kohdista lämpöä johtoon. <p>Jos johto vaurioituu (johtimet ovat näkyvissä tai rikkoutuneet yms.), pyydä uusi virtajohto jälleenmyyjältä.</p>
5		<p>Älä koske virtapistokkeeseen ukkosella. Muuten seurauksena voi olla sähköisku.</p>
6		<p>Käytä tämän tuotteen mukana toimitettua virtajohtoa virtajohtotaulukon mukaisesti.</p> <p>Jos tuotteen mukana ei tullut virtajohtoa, ota yhteyttä NEC:hen. Käytä muussa tapauksessa virtajohtoa, jonka pistoke sopii pistorasiaan, johon tuote liitetään. Yhteensopiva virtajohto vastaa pistorasian jännitettä ja se on hyväksytty ostomaassa ja on ostomaan turvallisuusnormien mukainen.</p>

 **VAROITUS**

7		<p>Jotta asennus sujuisi oikein, suositellaan, että asennuksen suorittaa koulutettu ammattilainen.</p> <p>Jos asennusta ei suoriteta standardien mukaisesti, asennettava tuote voi vaurioitua tai käyttäjä tai asentaja vahingoittua.</p>
8	 	<p>Asenna tuote seuraavien ohjeiden mukaisesti.</p> <p>Tätä tuotetta ei voi käyttää tai asentaa ilman pöytäjalustaa tai jotain muuta tukea antavaa lisätarviketta.</p> <ul style="list-style-type: none">• ME651: ÄLÄ käytä tätä tuotetta lattialla olevan pöytäjalustan päällä. Käytä tätä tuotetta pöydän päällä tai tukea antavassa kiinnityslaitteessa. <p>Kun tuotetta kuljetetaan, siirretään tai asennetaan, tuotetta nostamassa tulee olla riittävän monta henkilöä, jotta tuote saadaan nostettua ilman henkilövahinkoja tai tuotteen vaurioitumista.</p> <p>Suosittelemme vähintään kahta henkilöä ME431/ME501/ME551-malleille ja vähintään neljää henkilöä ME651-mallille.</p> <p>Katso valinnaisten kiinnitysvälineiden mukana toimitetuista ohjeista tarkat kiinnittämis- tai irrottamistiedot.</p> <p>Älä peitä tuotteen tuuletusaukkoa. Tuotteen virheellinen asennus saattaa aiheuttaa tuotteen vaurioitumisen, sähköiskun tai tulipalon.</p> <p>Älä asenna tuotetta seuraavanlaisiin paikkoihin:</p> <ul style="list-style-type: none">• Huonosti ilmastoituihin tiloihin.• Lähelle lämpöpatteria tai muita lämmönlähteitä tai suoraan auringonpaisteeseen.• Paikkoihin, joissa on jatkuvaa tärinää.• Kosteisiin, pölyisiin, höyryisiin tai öljyisiin paikkoihin.• Ulkotiloihin.• Ympäristöön, jossa on korkea lämpötila, jossa kosteus muuttuu nopeasti ja jossa kondensoitumista tapahtuu todennäköisesti.• Seinä tai katto ei ole tarpeeksi vahva alusta tuotteen ja asennustelineen tukemiseen. <p>Älä asenna tuotetta ylösalaisin.</p>

 **VAROITUS**

Estä maanjärjestyksistä tai muista iskuista johtuva kaatuminen tai putoaminen.

Asenna tuote vakaaseen paikkaan ja estä sen kaatuminen asianmukaisilla toimenpiteillä, jotta henkilövahingot ja tuotteen vaurioituminen maanjärjestyksien tai muiden iskujen aiheuttaman putoamisen vuoksi voidaan estää.

Kaatumista estävien toimenpiteiden tarkoitus on vähentää vahinkojen riskiä, mutta ne eivät välttämättä suojaa kaikissa maanjärjestyksissä.

Tuote saattaa kaatua ja aiheuttaa henkilövahingon.

- Käyttäessäsi tuotetta valinnaisen pöytäjalustan kanssa kiinnitä tuote seinään hihnan tai ketjun avulla, joka kannattelee tuotteen painoa ja estää tuotetta kaatumasta. Kiinnitä hihna tai ketju tuotteeseen tuotteen tai pöytäjalustan mukana toimitettujen puristimien ja ruuvien avulla.

Pöytäjalustan rakenne estää tuotetta kaatumasta pöytäjalustan mallista riippumatta.

Katso tiedot pöytäjalustan käyttöoppaasta.

- Muista irrottaa hihna tai ketju seinästä ennen tuotteen siirtämistä, jotta välttyään henkilövahingoilta ja tuotteen vaurioitumiselta.







Tuote saattaa kaatua ja aiheuttaa henkilövahingon.

- Älä yritä ripustaa tuotetta lukituslangan avulla.
- Asenna tuote seinään tai kattoon sellaiselle alueelle, joka on tarpeeksi vahva kannattelemaan tuotteen painoa.
- Käytä asennuksen valmisteluun mukana tulleita kiinnitystarvikkeita, kuten koukkua, rengaspulttia tai asennusosia, ja varmista tuote lukituslangan avulla. Lukituslanka ei saa olla kireällä.
- Varmista ennen asennusta, että tarvikkeet ovat tarpeeksi vahvoja kannattelemaan tuotteen painoa ja kokoa.







9









 **VAROITUS**

9		<p>Vakauteen liittyvä vaara.</p> <p>Tuote saattaa pudota ja aiheuttaa vakavan loukkaantumisen tai kuoleman. Tämä tuote tulee kiinnittää tukevasti lattiaan/seinään asennusohjeiden mukaisesti, jotta vältytään loukkaantumisilta.</p> <p>Monet loukkaantumiset (erityisesti lapsille sattuvat) voidaan välttää yksinkertaisilla varotoimilla:</p> <ul style="list-style-type: none">• Käytä AINA tuotteen valmistajan suosittelemia jalustoja tai asennusmenetelmiä.• Käytä AINA huonekaluja, jotka kestävät tuotteen turvallisesti.• Varmista AINA, ettei tuote ylitä jalustana toimivan huonekalun reunoja.• Kerro AINA lapsille huonekalujen päällä kiipeilyn vaaroista, jotta he eivät tee niin yrittäessään yltää tuotteeseen tai sen säätimiin.• Sijoita AINA tuotteeseen yhdistetyt johdot ja kaapelit siten, että niihin ei voi kompastua eikä niitä voi vetää eikä niihin voi tarttua.• ÄLÄ KOSKAAN sijoita tuotetta epävakaaaseen paikkaan.• ÄLÄ KOSKAAN sijoita tuotetta korkeiden huonekalujen (esimerkiksi kaappien tai kirjahyllyjen) päälle kiinnittämättä sekä kalustetta että tuotetta sopivaan tukirakenteeseen.• ÄLÄ KOSKAAN aseta tuotteen ja sen jalustana toimivan huonekalun väliin kangasta tai muita materiaaleja.• ÄLÄ KOSKAAN aseta tuotteen tai sen jalustana toimivan huonekalun päälle esineitä, jotka saattavat houkutellessa lapsia kiipeilemään, kuten leluja ja kaukosäätimiä. <p>Yllä mainitut seikat tulee huomioida myös, jos nykyinen tuote siirretään toiseen paikkaan.</p>
10		<p>Älä sijoita tätä tuotetta kaltevalle tai epätasaiselle vaunulle, jalustalle tai pöydälle. Muuten seurauksena voi olla tuotteen putoaminen tai kaatuminen ja henkilövahinko.</p>
11	 	<p>Älä työnnä mitään esineitä kotelon aukkoihin. Muuten seurauksena voi olla sähköisku, tulipalo tai tuotteen vikaantuminen. Pidä esineet poissa lasten ja vauvojen ulottuvilta.</p>
12		<p>Älä läikytä nesteitä koteloon tai käytä tuotetta veden lähellä.</p> <p>Jos näin käy, sammuta virta tuotteesta välittömästi ja irrota se pistorasiasta, ja käänny sitten pätevän huoltohenkilöstön puoleen. Muuten seurauksena voi olla sähköisku tai tulipalo.</p>
13		<p>Kun puhdistat tuotetta, älä käytä herkästi syttyviä kaasusuihkeita pölyn poistamiseen. Muuten seurauksena voi olla tulipalo.</p>
14		<p>Kiinnitä valintataulu tukevasti.</p> <p>Varmista, että valintataulu on kiinnitetty tukevasti alkuperäisillä ruuveilla, jotta se ei pääse putoamaan tuotteesta. Jos valintataulu putoaa, se voi aiheuttaa vaaratilanteen.</p>

 **HUOMIO**

1	  	<p>Virtajohdon käsitteleminen.</p> <p>Käsittele virtajohtoa varoen. Virtajohdon vaurioituminen saattaa aiheuttaa tulipalon tai sähköiskun.</p> <ul style="list-style-type: none">• Kun kytket virtajohdon tuotteen AC IN -porttiin, varmista, että liitin on kokonaan ja tukevasti paikoillaan.• Kiinnitä virtajohto tuotteeseen puristimen ja ruuvien avulla, jotta liitos on napakka. (Suositeltu kiinnitysvahvuus: 120 - 190 N•cm).• Älä kytke tai irrota virtajohtoa märillä käsillä.• Kun kytket tai irrotat virtajohdon, pidä kiinni pistokkeesta.• Kun puhdistat tuotetta, irrota ensin virtajohto pistorasiasta turvallisuussyistä. Pyyhi pölyt säännöllisesti virtajohdosta käyttämällä pehmeää ja kuivaa liinaa.• Ennen kuin siirät tuotetta, varmista, että tuotteen virta on sammutettu. Irrota sitten virtajohto pistorasiasta ja tarkista, että kaikki tuotteen ja muiden laitteiden väliset kaapelit on irrotettu.• Jos tuotetta ei tulla käyttämään pitkään aikaan, irrota aina virtajohto pistorasiasta.• Tämä laite on suunniteltu käytettäväksi virtajohto maadoitettuna. Jollei virtajohtoa ole maadoitettu, se voi aiheuttaa sähköiskun. Varmista, että virtajohto on maadoitettu oikein.
2		<p>Älä sido virtajohtoa ja USB-kaapelia yhteen. Muuten seurauksena voi olla kuumeneminen ja tulipalo.</p>
3		<p>Älä kytke lähiverkkoon, jossa on korkea jännite.</p> <p>Käyttäessäsi lähiverkkokaapelia älä kytke oheislaitteeseen, jossa on liian korkea jännite. Liian korkea jännite lähiverkkoportissa voi aiheuttaa sähköiskun.</p>
4		<p>Älä nouse pöydälle, jolle tuote on asennettu. Älä asenna tuotetta pyöriällä varustetulle pöydälle, jos pyöriä ei ole lukittu asianmukaisesti. Muuten tuote saattaa pudota, mistä voi olla seurauksena tuotteen vaurioituminen tai henkilövahinko.</p>
5		<p>Valinnaisen pöytäjalustan asennus, irrotus ja korkeudensäätö.</p> <ul style="list-style-type: none">• Asentaessasi pöytäjalustaa käsittele yksikköä varovasti, jotta sormesi eivät jää puristuksiin.• Jos tuote asennetaan väärään korkeuteen, se voi kaatua. Asenna tuote oikealle korkeudelle, jotta välttytään henkilövahingoilta ja tuotteen vaurioitumiselta.

 **HUOMIO**

6		<p>Älä työnnä tuotetta tai kiipeä sen päälle. Älä tarraudu tuotteeseen tai roiku siitä.</p> <p>Muuten tuote saattaa pudota, mistä voi olla seurauksena tuotteen vaurioituminen tai henkilövahinko.</p>
7		<p>Älä kohdistu iskuja LCD-paneelin pintaan, sillä muuten seurauksena voi olla tuotteen vakava vaurioituminen tai henkilövahinko.</p>
8		<p>Paristojen vääränlainen käyttö voi johtaa vuotoihin.</p> <ul style="list-style-type: none">• Aseta paristot niin, että paristojen (+)- ja (-) -merkit osoittavat paristokotelon (+)- ja (-) -merkkeihin.• Älä sekoita eri valmistajien paristomerkkejä.• Älä käytä uusia ja vanhoja paristoja yhdessä. Tämä saattaa lyhentää paristojen käyttöikää tai aiheuttaa nesteiden vuotamista paristoista.• Poista tyhjät paristot välittömästi, jotta vältetään akkuhapon vuotaminen paristokoteloon.• Älä altista itseäsi akkuhapolle; se voi vahingoittaa ihoasi.• Jos paristo altistetaan tulelle tai kuumalle uunille, murskataan tai leikataan mekaanisesti, seurauksena voi olla räjähdys.• Jos paristo jätetään äärimmäisen kuumiin olosuhteisiin tai äärimmäisen alhaiseen ilmanpaineeseen, seurauksena voi olla räjähdys tai syttyvien nesteiden tai kaasujen vuoto.• Kysy ohjeet paristojen hävitykseen jälleenmyyjältäsi tai paikallisilta viranomaisilta.
9		<p>Soveltuu viihdekäyttöön hallitusti valaistuissa ympäristöissä, jotta häiritsevät heijastukset ruudulta voidaan välttää.</p>
10		<p>Jos tuuletin on käytössä jatkuvasti, suosittelemme pyyhkimään tuuletusaukot puhtaksi vähintään kerran kuussa. Muuten seurauksena voi olla tulipalo, sähköisku tai tuotteen vaurioituminen.</p>
11		<p>Jotta tuote toimisi luotettavasti, puhdista kotelon takana olevat tuuletusaukot vähintään kerran vuodessa lian ja pölyn poistamiseksi. Muuten seurauksena voi olla tulipalo, sähköisku tai tuotteen vaurioituminen.</p>

Asennus

Tutustu laatikon sisältöön lukemalla laatikossa oleva tulostettu sisältöasiakirja.

Tuotetakuu ei korvaa väärästä asennuksesta aiheutuvia vaurioita. Näiden suositusten noudattamatta jättäminen voi johtaa takuun mitätöimiseen.

⚠ **VAROITUS:** Katso ”VAROITUS 7”, ”VAROITUS 8” ja ”VAROITUS 9”.

1. Asenna kaukosäätimen paristot

Kaukosäädin toimii kahdella 1.5 V AAA -paristolla.

Paristojen asennus tai vaihto:

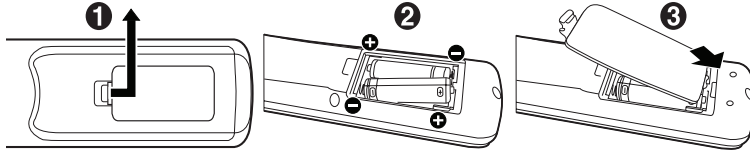

NEC suosittelee seuraavien paristojen käyttöä:

⚠ **HUOMIO:** Katso ”HUOMIO 8”.

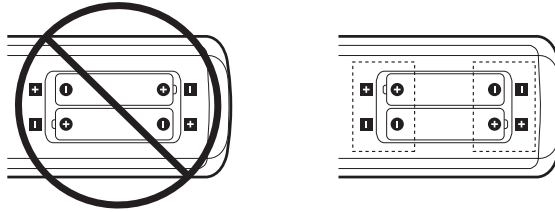

HUOMAUTUS: Jollet aio käyttää kaukosäädintä pitkään aikaan, poista paristot.

2. Ulkoisten laitteiden kytkeminen

- Suojaa ulkoisia laitteita kytkemällä virta pois ennen kytkentöjä.

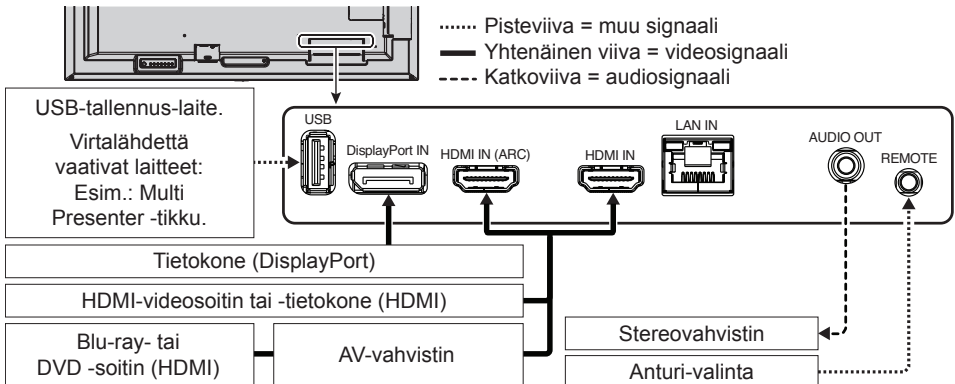

Kytkeminen TV:hen*1

- Kaapelijakelujärjestelmän tulee olla maadoitettu (maatettu) ANSI/NFPA 70 -normin mukaisesti, National Electrical Code (NEC), erityisesti osan 820.93, Koaksiaalikaapelin sähköä johtavan suojauksen maadoittaminen, mukaisesti.
- Koaksiaalikaapelin verkko tulee kytkeä rakennuksen maadoitukseen.

*1: Ostamassasi tuotteessa ei välttämättä ole tätä ominaisuutta.

3. Kytke mukana toimitettu virtajohto

VAROITUS: Katso asianmukainen vaihtovirtajohtojen valikoima osiosta ”Tärkeitä tietoja”.

HUOMIO: Katso ”HUOMIO 1”.

HUOMAUTUS:

- Näyttö pitää asentaa lähelle helposti ulottuvilla olevaa pistorasiaa.
- Varmista, että näyttö saa tarpeeksi virtaa. Katso lisätietoja erityismääräysten kohdasta Virtalähde (käyttöoppaasta).

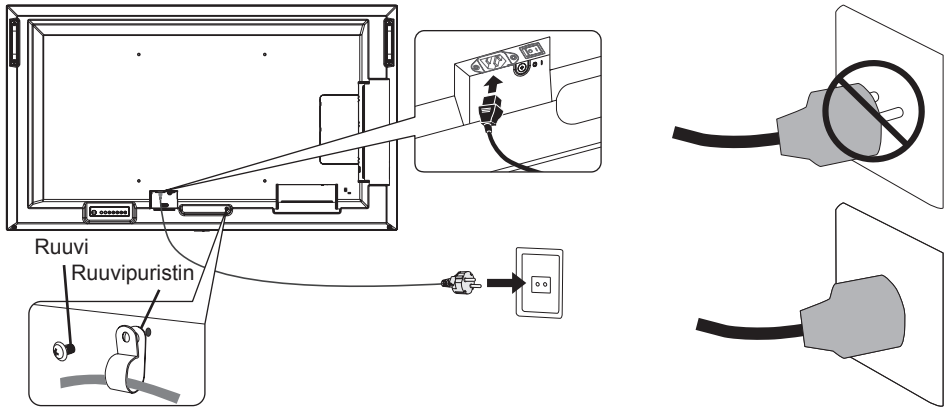

4. Kaapelitiedot

HUOMIO: Käytä laitteen mukana toimitettuja johtoja, jottei laite aiheuttaisi häiriöitä radio- ja televisiolähetysiin.
Käytä USB-liitäntöille suojattua signaalikaapelia, jossa on ferriittisydän.
Käytä HDMI- ja DisplayPort -liitäntöille suojattua signaalikaapelia.
Muut johdot ja sovitimet saattavat aiheuttaa häiriöitä radio- ja televisiolähetysiin.

5. Kytke näytön ja ulkoisten laitteiden virta päälle

Kytke näytön virta päälle ensin.

Päävirtakytkin

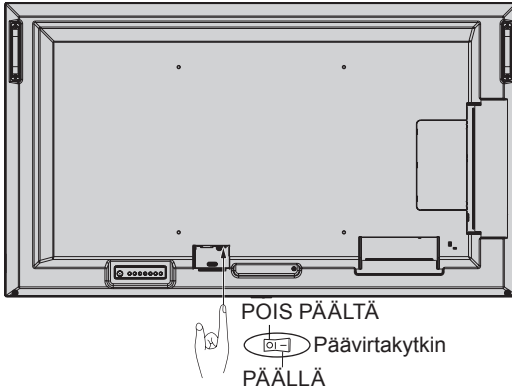

Langaton kaukosäädin

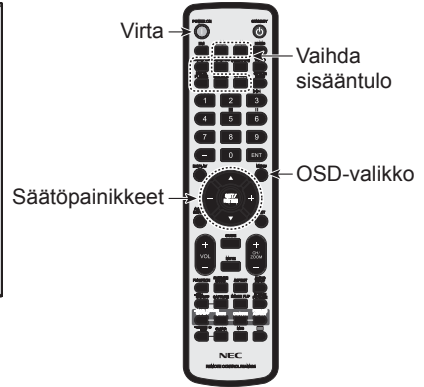

Estä kaatuminen

⚠ HUOMIO: Katso "VAROITUS 7" ja "VAROITUS 9".

- Katso ST-401- ja ST-43M -pöytäjalustan oppaasta ohjeet kaatuminen estämiseen.

ME651

Hihna tai ketju

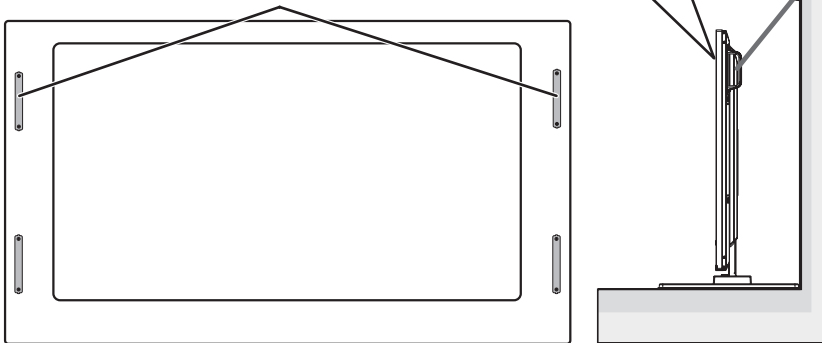

Ennen kuin asennat näytön seinälle, varmista, että seinä on tarpeeksi vahva näytön painon kannattelemiseen.

Sommaire

Informations importantes	Français-1
Installation	Français-8

REMARQUE : la maintenance de ce produit peut uniquement être effectuée dans le pays d'achat.

- (1) Le contenu de ce manuel ne peut être reproduit, en tout ou partie, sans autorisation.
- (2) Le contenu de ce manuel peut faire l'objet de modifications sans préavis.
- (3) Un grand soin a été apporté à la préparation de ce manuel. Si vous remarquez cependant des informations discutables, des erreurs ou des omissions, contactez-nous.
- (4) L'image incluse à ce manuel est fournie à titre informatif uniquement. Il est possible que le produit réel présente des différences.
- (5) Nonobstant les articles (3) et (4), NEC ne peut être tenu pour responsable des réclamations dues à la perte de bénéfices ou à tout élément semblant découler de l'utilisation de cet appareil.
- (6) Ce manuel est fourni aux utilisateurs de toutes les régions, et peut donc comprendre des informations uniquement applicables à certaines d'entre elles.



Informations importantes

Consignes de sécurité et d'entretien







POUR UN FONCTIONNEMENT OPTIMAL, VEUILLEZ NOTER CE QUI SUIT POUR L'INSTALLATION ET L'UTILISATION DU MONITEUR COULEUR LCD :

À propos des symboles









Ce manuel contient divers symboles visant à empêcher les blessures ou dommages. Leur définition est spécifiée ci-dessous. Assurez-vous d'en prendre connaissance avant de lire le manuel.

 AVERTISSEMENT	Si ce symbole n'est pas pris en compte et que l'appareil est utilisé de façon incorrecte, il est possible que des accidents surviennent, pouvant causer des blessures voire la mort.
 ATTENTION	Si ce symbole n'est pas pris en compte et que l'appareil est utilisé de façon incorrecte, il est possible que des blessures surviennent ou que les objets environnants soient endommagés.



Exemples de symboles

	 Indique qu'un danger existe. Ce symbole indique que vous devez faire preuve de prudence car il existe un risque d'électrocution.
	 Indique qu'une action est interdite. Ce symbole indique une action interdite.
	 Indique qu'une action est obligatoire. Ce symbole indique que le cordon d'alimentation doit être débranché de la prise murale.

AVERTISSEMENT

1	 DÉBRANCHEZ LE CORDON D'ALIMENTATION	<p>Débranchez le cordon d'alimentation en cas de défaillance du produit.</p> <p>Si vous remarquez de la fumée, une odeur ou des sons étranges, ou si le produit est tombé ou que son boîtier est cassé, éteignez-le, puis débranchez le cordon d'alimentation de la prise murale. Le non-respect de cette consigne peut entraîner une électrocution, un incendie, voire un handicap visuel. Contactez votre revendeur pour bénéficier d'une réparation.</p> <p>N'essayez jamais de réparer vous-même le produit. Cela peut s'avérer dangereux.</p>
2	  	<p>Ni retirez ni n'ouvrez pas le boîtier du produit.</p> <p>Ne démontez pas le produit.</p> <p>Ce dernier contient des éléments à haute tension. L'ouverture ou le retrait du couvercle et la modification du produit peuvent vous exposer à des risques de décharges électriques, d'incendies ou autres.</p> <p>Confiez toutes les interventions de dépannage à un personnel technique qualifié.</p>
3		<p>N'utilisez pas le produit s'il présente des dommages structurels.</p> <p>Si vous remarquez des dommages tels que des fissures, ou un déséquilibre anormal, confiez les interventions de dépannage à un personnel technique qualifié. Si utilisé dans un tel état, le produit est susceptible de tomber ou de provoquer des blessures.</p>
4		<p>Manipulez le cordon d'alimentation avec précaution. Tout endommagement peut provoquer un incendie ou une électrocution.</p> <ul style="list-style-type: none">• Ne placez pas d'objets lourds sur le cordon d'alimentation.• Ne le placez pas sous le produit.• Ne le couvrez pas à l'aide d'un tapis ou autre.• Ne modifiez pas le cordon.• N'utilisez jamais de force excessive pour le plier ou le tirer.• Ne chauffez pas le cordon. <p>En cas d'endommagement du cordon, demandez à votre revendeur de le remplacer.</p>
5		<p>Ne touchez pas la prise si vous entendez du tonnerre. Vous pourriez vous exposer à des risques d'électrocution.</p>
6		<p>Utilisez le cordon d'alimentation fourni avec ce produit comme indiqué dans le tableau correspondant, et en employant la prise adaptée.</p> <p>Si aucun ne l'a été, contactez NEC. Dans tous les cas, utilisez celui dont le connecteur est adapté à la prise applicable. Un cordon d'alimentation compatible a préalablement fait l'objet d'une validation en matière de sécurité dans le pays d'achat.</p>

 **AVERTISSEMENT**

7		<p>Il est fortement recommandé de demander l'aide d'un technicien qualifié, afin de s'assurer que l'installation est correcte.</p> <p>La non-observation des procédures de montage peut entraîner des dommages matériels, voire des blessures physiques.</p>
8	 	<p>Suivez les consignes ci-dessous lors de l'installation du produit.</p> <p>Cet appareil ne peut être utilisé ou installé sans le support ou d'autres accessoires de montage.</p> <ul style="list-style-type: none">• ME651 : ne placez PAS ce produit à même le sol avec le support plateau. Positionnez-le sur une table ou utilisez un accessoire de montage supplémentaire. <p>Pour transporter et installer le produit en toute sécurité, faites appel à autant de personnes que nécessaire.</p> <p>Le ME431/ME501/ME551 doit être transporté par deux personnes ou plus, et le ME651 par quatre personnes ou plus.</p> <p>Reportez-vous aux instructions fournies avec le matériel de montage pour des informations détaillées.</p> <p>N'obstruez pas les aérations du produit. Le non-respect de celles-ci peut entraîner des dommages, électrocutions ou incendies.</p> <p>N'installez pas le produit dans les lieux suivants :</p> <ul style="list-style-type: none">• Espaces mal aérés.• Près d'un radiateur ou autre source de chaleur, et ne l'exposez pas à la lumière directe du soleil.• Dans une zone constamment soumise à des vibrations.• Dans un lieu poussiéreux, humide ou à proximité de graisses.• À l'extérieur.• Dans un endroit à haute température dont le niveau d'humidité change rapidement et où il existe des risques de condensation.• Sur un mur ou plafond qui n'est pas assez solide pour supporter le poids du moniteur et des accessoires de montage. <p>À l'envers.</p>

 **AVERTISSEMENT**

Évitez les chutes suites à un séisme ou autre.

Pour éviter toute blessure ou que le produit ne tombe suite à un séisme ou autre, par exemple, et ne soit endommagé, assurez-vous de l'installer à un emplacement stable et de prendre les mesures nécessaires.

Les mesures de prévention des chutes sont conçues pour réduire les risques de blessure, mais ne garantissent pas une efficacité absolue en cas de tremblement de terre.

Le produit est susceptible de tomber, entraînant des blessures.

- En cas d'utilisation du produit avec le support facultatif, reliez-le au mur à l'aide d'un cordon ou d'une chaîne, supportant son poids, afin d'en éviter la chute. Fixez le cordon ou la chaîne au produit à l'aide des fixations et des vis fournies avec ce dernier ou avec le support facultatif.

Certains supports sont conçus de sorte à éviter les chutes.

Reportez-vous au manuel de l'accessoire.

- Assurez-vous de retirer le cordon ou la chaîne du mur avant de déplacer le produit afin d'éviter toute blessure ou dommage.







Le produit est susceptible de tomber, entraînant des blessures.

- N'essayez pas de suspendre le produit à l'aide d'un câble de sécurité.
- Installez le moniteur sur une surface assez robuste pour supporter son poids.
- Installez le produit à l'aide d'accessoires de montage (crochet, boulon à œil, pièces de fixation, etc.), puis sécurisez-le à l'aide d'un câble de sécurité. Ce dernier ne doit pas être tendu.
- Assurez-vous que les accessoires de montage sont suffisamment résistants pour supporter le poids du produit avant d'installer ce dernier.







9









AVERTISSEMENT

9		<p>Risques liés à l'instabilité</p> <p>Le produit est susceptible de tomber, et ainsi d'entraîner des blessures graves, voire mortelles. Pour éviter cela, il doit être solidement fixé au sol/mur, conformément aux instructions d'installation.</p> <p>De nombreuses blessures, en particulier pour les enfants, peuvent être évitées grâce à de simples précautions, telles que :</p> <ul style="list-style-type: none">• Utilisez TOUJOURS des supports et méthodes d'installation recommandés par le fabricant du produit.• Utilisez TOUJOURS des meubles capables de supporter le poids du produit.• Assurez-vous TOUJOURS que le produit ne dépasse pas du bord du meuble sur lequel il est posé.• Expliquez TOUJOURS aux enfants le danger que représente le fait de monter sur les meubles pour atteindre le produit ou ses commandes.• Acheminez TOUJOURS les câbles connectés au produit de sorte à éviter toute chute ou manipulation non voulue.• Ne placez JAMAIS un produit dans un endroit instable.• Ne placez JAMAIS le produit sur des meubles élevés (par exemple, des armoires ou des bibliothèques) sans fixer le meuble et le produit à un support adapté.• Ne placez JAMAIS le produit sur du tissu ou autre fabrique le séparant du meuble.• Ne placez JAMAIS d'objets pouvant inciter les enfants à grimper sur le produit ou le meuble. <p>Toutes ces instructions s'appliquent où que vous placiez le produit.</p>
10		<p>Ne placez pas le produit sur une surface inclinée ou instable. Cela pourrait entraîner des risques de chute et de blessure.</p>
11	 	<p>N'insérez aucun objet dans les fentes du boîtier. Cela pourrait entraîner des chocs électriques, incendies ou pannes. Gardez les objets hors de portée des enfants et des bébés.</p>
12		<p>Ne renversez pas de liquides dans le boîtier et n'utilisez pas le produit près d'une source d'eau.</p> <p>Éteignez immédiatement le produit et débranchez-le de la prise murale. Contactez ensuite un technicien qualifié. Ne pas procéder ainsi pourrait provoquer une décharge électrique ou un incendie.</p>
13		<p>N'utilisez pas de spray inflammable pour faire la poussière. Cela pourrait provoquer un incendie.</p>
14		<p>Fixez la carte d'option de manière sécurisée.</p> <p>Assurez-vous que la carte d'option est correctement fixée à l'aide des vis d'origine pour éviter qu'elle ne tombe du produit. Cela pourrait constituer un danger.</p>

 **ATTENTION**

1	  	<p>Manipulation du cordon d'alimentation</p> <p>Manipulez le cordon d'alimentation avec précaution. Tout endommagement peut provoquer un incendie ou une électrocution.</p> <ul style="list-style-type: none">• Assurez-vous d'insérer fermement le cordon d'alimentation dans la borne d'entrée CA du moniteur.• Fixez le cordon d'alimentation au produit à l'aide de la vis et de la fixation pour une connexion optimale (force de serrage recommandée : 120 à 190 N•cm).• Ne branchez et débranchez jamais le cordon si vos mains sont mouillées.• Pour le débrancher, tirez sur sa tête• Débranchez toujours le cordon d'alimentation avant de nettoyer le produit. Essuyez régulièrement le cordon à l'aide d'un chiffon sec.• Avant de déplacer le produit, assurez-vous qu'il est éteint et que tous ses câbles sont débranchés.• Si vous prévoyez de ne pas utiliser le produit pendant une période prolongée, débranchez-le.• Lorsque vous utilisez cet équipement, le cordon d'alimentation doit être relié à la terre. Si ce n'est pas le cas, des électrocutions peuvent se produire. Assurez-vous donc que cette opération a bien été effectuée.
2		<p>Ne reliez pas le cordon d'alimentation au câble USB. Cela pourrait entraîner une surchauffe et causer un incendie.</p>
3		<p>N'utilisez pas de câble LAN fournissant une tension trop élevée.</p> <p>Lorsque vous utilisez un câble LAN, ne le connectez pas à un périphérique avec câblage dont la tension pourrait être trop élevée. Une tension excessive est susceptible d'entraîner un choc électrique.</p>
4		<p>Ne grimpez pas sur le meuble où se trouve le produit. N'utilisez pas de table à roulettes à moins que celles-ci soient correctement bloquées. Toute chute du produit peut entraîner dommages ou blessures.</p>
5		<p>Installation, retrait et réglage de la hauteur du support plateau facultatif</p> <ul style="list-style-type: none">• Lorsque vous installez le support, manipulez-le avec soin pour éviter tout pincement des doigts.• Installer le produit à une hauteur inadaptée peut entraîner des chutes. <p>Réglez-le correctement afin d'éviter toute blessure ou dommage.</p>

 **ATTENTION**

6		Ne poussez pas le produit et ne montez pas dessus. Ne vous suspendez pas au produit. Toute chute du produit peut entraîner dommages ou blessures.
7		Évitez tout impact sur l'écran LCD. Cela pourrait entraîner des blessures ou des dommages.
8		Une mauvaise utilisation des piles peut provoquer des fuites ou un éclatement. <ul style="list-style-type: none">• Insérez les piles en faisant correspondre les signes (+) et (-) sur chaque pile avec ceux gravés à l'intérieur du boîtier.• Ne mélangez pas des piles de marques différentes.• Ne mélangez pas des piles neuves avec des piles anciennes. Cela peut entraîner une fuite des piles ou diminuer leur durée de vie.• Enlevez les piles déchargées pour éviter une fuite de l'acide des piles dans le boîtier.• Ne touchez pas le liquide s'écoulant d'une pile endommagée, car cette substance est nocive pour la peau.• Jeter des piles au feu, dans un four chaud ou dans une presse mécanique, ou leur découpage, peut entraîner une explosion.• Il en va de même des environnements à très haute température ou dont la pression est très faible.• Contactez votre vendeur ou les autorités locales pour en savoir plus sur le traitement des batteries.
9		Employez cet équipement dans des environnements où la lumière peut être contrôlée, afin d'éviter les reflets.
10		En cas d'utilisation continue du ventilateur, nous vous recommandons de nettoyer les orifices au moins une fois par mois. Sinon, cela pourrait entraîner des risques de choc électrique ou endommager le produit.
11		Afin de garantir le bon fonctionnement du produit, nettoyez les orifices situés à l'arrière du boîtier au moins une fois par an, pour en retirer toute poussière ou saleté. Sinon, cela pourrait entraîner des risques de choc électrique ou endommager le produit.

Installation

Pour obtenir des informations relatives au contenu, consultez la fiche fournie dans l'emballage.

La garantie du produit ne couvre pas les dommages causés par une installation incorrecte. Si vous ne respectez pas ces directives, la garantie peut être considérée comme nulle.

⚠ AVERTISSEMENT : reportez-vous à « AVERTISSEMENT 7 », « AVERTISSEMENT 8 » et « AVERTISSEMENT 9 ».

1. Installation des piles de la télécommande

La télécommande est alimentée par deux piles AAA de 1,5 V.

Pour installer ou changer les piles :

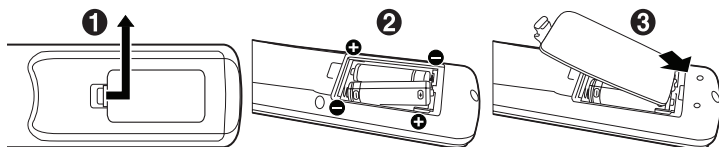

NEC recommande d'utiliser les piles comme suit :

⚠ ATTENTION : reportez-vous à « ATTENTION 8 ».

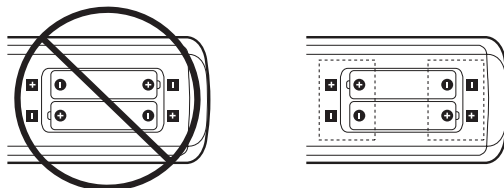

REMARQUE : retirez les piles si vous prévoyez de ne pas utiliser la télécommande pendant une longue période.

2. Connexion de matériel externe

- Pour protéger le matériel externe, mettez-le hors tension avant d'effectuer des branchements.

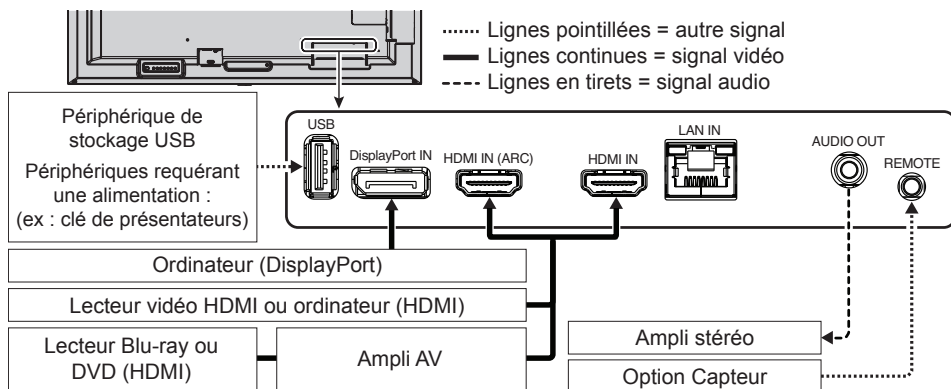

Connexion à une TV*1

- Le système de distribution des câbles doit être mis à la terre en accord avec la norme ANSI/NFPA 70, NEC (National Electrical Code), en particulier la Section 820.93, « Grounding of Outer Conductive Shield of a Coaxial Cable » (Mise à la terre du blindage conducteur externe d'un câble coaxial).
- L'écran du câble coaxial est destiné à être connecté à la terre dans l'installation du bâtiment.

*1 : le produit que vous avez acheté peut ne pas être équipé de cette fonction.

3. Branchement du cordon d'alimentation fourni avec le moniteur

⚠ AVERTISSEMENT : reportez-vous à la section « Informations importantes » de ce manuel pour sélectionner le cordon d'alimentation CA adapté.

⚠ ATTENTION : reportez-vous à « ATTENTION 1 ».

REMARQUE :

- L'écran doit être installé à proximité d'une prise électrique facile d'accès.
- Assurez-vous que le moniteur est alimenté correctement. Reportez-vous à la section « Alimentation » de la partie Caractéristiques du manuel.

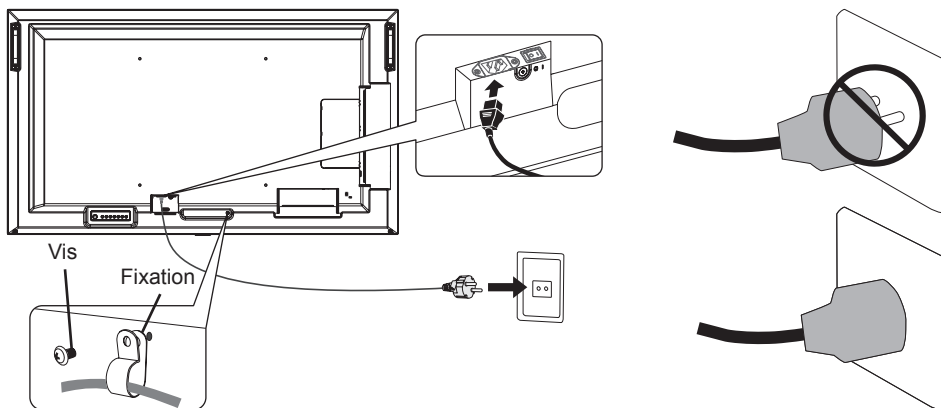

4. Informations relatives aux câbles

ATTENTION : utilisez les câbles fournis avec ce moniteur pour éviter tout problème en matière de réception (radio et télévision).
Avec les ports USB, employez un câble de signal blindé avec noyau de ferrite.
Avec les ports HDMI et DisplayPort, employez un câble de signal blindé.
L'utilisation d'autres types de câbles et d'adaptateurs peut provoquer des interférences avec la réception radio et télévision.

5. Mise sous tension de l'équipement externe et du moniteur

Démarrez d'abord le moniteur.

Interrupteur d'alimentation principal

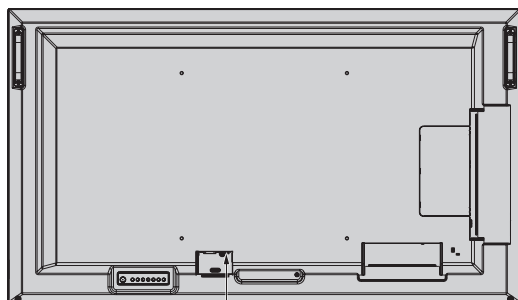

ARRET
MAR
Interrupteur d'alimentation principal

Télécommande sans fil

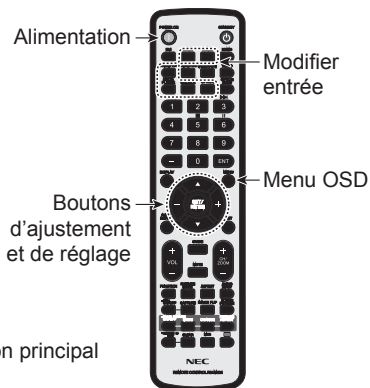

Basculement

⚠ ATTENTION : reportez-vous à « AVERTISSEMENT 7 » et « AVERTISSEMENT 9 ».

- Reportez-vous au manuel du support plateau ST-401 et ST-43M pour savoir comment « éviter le basculement ».

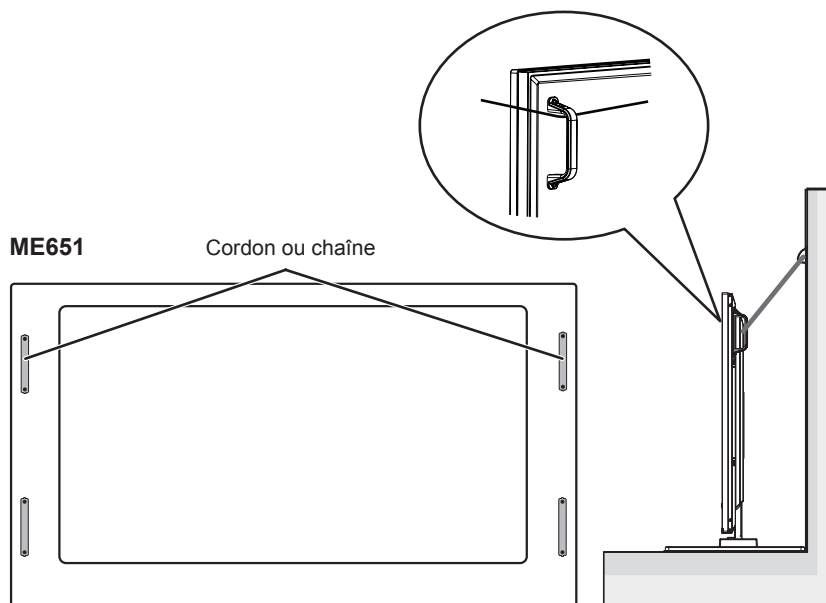

Avant de fixer le moniteur au mur, assurez-vous que ce dernier peut supporter son poids.

Kazalo

Važne informacije.....	Hrvatski-1
Ugradnja.....	Hrvatski-8

NAPOMENA: Ovaj se proizvod može servisirati samo u zemlji u kojoj je kupljen.

- (1) Sadržaj ovog priručnika ne smije se djelomično niti u cijelosti ponovno tiskati bez odobrenja.
- (2) Sadržaj ovog priručnika podložan je promjenama bez prethodne najave.
- (3) Velika pažnja posvećena je pripremi ovog priručnika. Međutim, obratite nam se primijetite li sumnjive točke, pogreške ili propuste.
- (4) Slika prikazana u ovom priručniku samo je pokazatelj. Ako postoji nesklad između slike i stvarnog proizvoda, stvarni proizvod prevladava.
- (5) Bez obzira na članke (3) i (4), tvrtka NEC neće biti odgovorna ni za kakve zahtjeve u vezi s gubitkom dobiti ili druga pitanja za koja se smatra da su rezultat uporabe ovog uređaja.
- (6) Ovaj je priručnik dostupan u svim regijama pa može sadržavati opise koji su relevantni za ostale zemlje.



Važne informacije

Sigurnosne mjere opreza i održavanje







ZA OPTIMALAN RADNI UČINAK, PRILIKOM POSTAVLJANJA I UPORABE
LCD MONITORA U BOJI IMAJTE NA UMU SLJEDEĆE:

O simbolima









Da bi se osigurala sigurna i pravilna upotreba proizvoda, u ovom priručniku navedeni su brojni simboli kako bi se spriječile ozljede vas i drugih osoba, ali i materijalna šteta. U nastavku su opisani simboli i njihova značenja. Važno je da ih dobro shvatite prije nego što pročitate ovaj priručnik.

 UPOZORENJE	Ako se ovaj simbol ne poštuje i nepravilno se rukuje proizvodom, može doći do nezgoda koje dovode do većih ozljeda ili smrti.
 OPREZ	Ako se ovaj simbol ne poštuje i nepravilno se rukuje proizvodom, može doći do osobne ozljede ili štete na okolnoj imovini.



Primjeri simbola

	 Ukazuje na upozorenje ili oprez. Ovaj simbol ukazuje na to da biste trebali biti oprezni zbog strujnog udara.
	 Označava zabranjenu radnju. Ovaj simbol označava nešto što mora biti zabranjeno.
	 Označava obaveznu radnju. Ovaj simbol označava da se kabel za napajanje mora iskopčati iz utičnice.

UPOZORENJE

1	 ODSPOJITE KABEL ZA NAPAJANJE	<p>Odspojite kabel za napajanje ako proizvod ne radi.</p> <p>Ako proizvod ispušta dim ili čudne mirise ili zvukove ili ako je proizvod pao ili je kućište razbijeno, isključite napajanje proizvoda, a zatim isključite kabel za napajanje iz utičnice. Ako to ne učinite, može doći samo ne samo do požara ili strujnog udara, već i do oštećenja vida.</p> <p>Za popravke se obratite svom distributeru.</p> <p>Nikad nemojte pokušavati sami popraviti proizvod. To je opasno.</p>
2	  	<p>Nemojte otvarati niti uklanjati kućište proizvoda.</p> <p>Nemojte rastavljati proizvod.</p> <p>U proizvodu postoje područja visokog napona. Otvaranjem ili uklanjanjem poklopaca i izmjenom proizvoda možete se izložiti strujnom udaru, požaru ili drugim rizicima.</p> <p>Za servis se obratite kvalificiranom servisnom osoblju.</p>
3		<p>Ne upotrebljavajte proizvod ako je oštećena njegova konstrukcija.</p> <p>Ako primijetite bilo kakva oštećenja konstrukcije, poput pukotina ili neprirodnih klimanja, obratite se kvalificiranom servisnom osoblju.</p> <p>Ako se proizvod upotrebljava u takvom stanju, može pasti ili prouzročiti osobne ozljede.</p>
4		<p>Pažljivo rukujte kabelom za napajanje. Oštećenje kabela može dovesti do požara ili strujnog udara.</p> <ul style="list-style-type: none">• Nemojte stavljati teške predmete na kabel.• Nemojte stavljati kabel ispod proizvoda.• Nemojte prekrivati kabel tepihom, itd.• Nemojte strugati ili mijenjati kabel.• Nemojte savijati, uvijati i povlačiti kabel prekomjernom silom.• Nemojte primjenjivati toplinu na kabel. <p>Ako je kabel oštećen (izložene žice, neispravne žice itd.), zamolite svog distributera da ga zamijeni.</p>
5		<p>Nemojte dirati utikač ako čujete grmljavinu. Time bi moglo doći do strujnog udara.</p>
6		<p>Upotrijebite kabel za napajanje priložen uz ovaj proizvod u skladu s tablicom kabela za napajanje.</p> <p>Ako kabel za napajanje nije priložen s proizvodom, obratite se tvrtki NEC. Za sve ostale slučajeve upotrijebite kabel za napajanje s utikačem koji odgovara napojnoj utičnici u području u kojem se proizvod nalazi. Kompatibilan kabel za napajanje odgovara izmjeničnom naponu napajanja te ga odobravaju sigurnosne norme u zemlji kupnje i u skladu je s njima.</p>

 **UPOZORENJE**

7		<p>U svrhu ispravne ugradnje preporučuje se angažirati osposobljenog servisera.</p> <p>Ako se ne slijede standardni postupci ugradnje, može doći do oštećenja proizvoda ili ozljeda korisnika ili instalatera.</p>
8	 	<p>Ugradite proizvod u skladu sa sljedećim informacijama.</p> <p>Ovaj proizvod ne može se ugraditi bez stalka za površinu stola ili drugog montažnog dodatka za potporu.</p> <ul style="list-style-type: none">• ME651: NE upotrebljavajte ovaj proizvod na podu uz stalak za površinu stola. Upotrebljavajte ovaj proizvod na stolu ili uz montažni dodatak za potporu. <p>Za prijevoz, premještanje ili ugradnju proizvoda angažirajte onoliko ljudi koliko je potrebno da biste mogli podignuti proizvod bez prouzrokovanja ozljeda osoba ili oštećenja proizvoda.</p> <p>Preporučujemo dvoje ili više ljudi za ME431/ME501/ME551 i četvero ili više ljudi za ME651.</p> <p>Detaljne informacije o pričvršćivanju ili uklanjanju potražite u uputama priloženima s opcijском montažnom opremom.</p> <p>Nemojte prekrivati otvor na proizvodu. Nepravilna ugradnja proizvoda može dovesti do oštećenja proizvoda, strujnog udara ili požara.</p> <p>Nemojte ugraditi proizvod na sljedeća mjesta:</p> <ul style="list-style-type: none">• Loše prozračene prostore.• U blizini radijatora, drugih izvora topline ili na izravnom suncu.• Područjima stalne vibracije.• Vlažnim, prašnjavim, parnim ili masnim područjima.• Na otvorenom.• U okolini s visokom temperaturom gdje se vlaga brzo mijenja i postoji vjerojatnost kondenzacije.• Na strop ili zid koji nije dovoljno snažan za podupiranje proizvoda i montažnih dodataka. <p>Ne montirajte proizvod okrenut naopako.</p>

UPOZORENJE

Spriječite prevrtanje i pad zbog potresa ili drugih udara.

Da biste spriječili ozljede osoba ili oštećenja proizvoda prouzročena prevrtanjem uslijed potresa ili drugih udara, obavezno ugradite proizvod na stabilno mjesto i poduzmite mjere da spriječite pad.

Mjere sprječavanja pada i prevrtanja namijenjene su za smanjenje opasnosti od ozljeda, no ne može se zajamčiti njihova učinkovitost protiv potresa u svim slučajevima.

Proizvod se može prevrnuti i uzrokovati ozljede osoba.

- Kada upotrebljavate proizvod s opcijским stalkom za površinu stola, pričvrstite proizvod na zid pomoću kabla ili lanca koji može poduprijeti težinu proizvoda kako bi se spriječio njegov pad. Pričvrstite kabel ili lanac za proizvod pomoću stezaljki i vijaka isporučениh s proizvodom ili stalkom za površinu stola. Ovisno o vrsti, stalak za površinu stola konstruiran je tako da se spriječi prevrtanje. Proučite priručnik stalka za površinu stola.
- Pobrinite se da uklonite kabel ili lanac sa zida prije premještanja proizvoda kako biste spriječili ozljede osoba ili oštećenja proizvoda.

Proizvod može pasti i uzrokovati ozljede osoba.

- Ne pokušavajte objesiti proizvod pomoću sigurnosne žice za ugradnju.
- Ugradite proizvod na područje zida ili stropa koje je dovoljno snažno da može poduprijeti težinu proizvoda.
- Pripremite proizvod pomoću montažnih dodataka kao što su kuka, okasti vijak ili montažni dijelovi, a zatim ga pričvrstite sigurnosnom žicom. Sigurnosna žica ne smije biti zategnuta.
- Prije ugradnje potrebno je uvjeriti se da su montažni dodaci dovoljno snažni da mogu poduprijeti težinu i veličinu proizvoda.

Opasnost po stabilnost.







Proizvod može pasti i prouzročiti ozbiljne ozljede osoba ili smrt.

Da biste spriječili ozljede, ovaj proizvod mora se sigurno pričvrstiti na pod/zid u skladu s uputama za ugradnju.







9









UPOZORENJE

9		<p>Mnoge ozljede, posebno kad su u pitanju djeca, mogu se izbjeći poduzimanjem jednostavnih mjera opreza kao što su sljedeće:</p> <ul style="list-style-type: none">• UVIJEK upotrijebite postolja ili načine ugradnje koje preporučuje proizvođač kompleta proizvoda.• UVIJEK upotrijebite namještaj koji sigurno može poduprijeti proizvod.• UVIJEK osigurajte da proizvod ne prelazi preko ruba potpornog namještaja.• UVIJEK poučite djecu o opasnostima penjanja po namještaju radi posezanja za proizvodom ili njegovim kontrolama.• UVIJEK usmjerite žice i kabele povezane s vašim proizvodom tako da se preko njih ne može spotaknuti, da ih se ne može povlačiti ili zgrabiti.• NIKAD nemojte stavljati proizvod na nestabilno mjesto.• NIKAD nemojte stavljati proizvod na visoki namještaj (na primjer, na ormariće ili police za knjige) bez da pričvrstite i namještaj i proizvod na odgovarajući potporanj.• NIKAD nemojte stavljati proizvod na krpu ili druge materijale koji se mogu nalaziti između proizvoda i potpornog namještaja.• NIKAD na vrh proizvoda ili namještaja na koji je proizvod postavljen nemojte stavljati predmete koji mogu dovesti djecu u iskušenje da se penju, kao što su igračke ili daljinski upravljači. <p>Ako planirate zadržati i premjestiti postojeći proizvod, treba uzeti u obzir ista razmatranja navedena iznad.</p>
10		<p>Nemojte stavljati ovaj proizvod na kosa ili nestabilna kola, postolje ili stol. To može dovesti do pada ili prevrtanja i može prouzročiti ozljede osoba.</p>
11	 	<p>Nemojte stavljati nikakve predmete u utore kućišta. To može prouzročiti strujni udar, požar ili kvar proizvoda. Predmete držite dalje od djece i beba.</p>
12		<p>Nemojte ulijevati nikakvu tekućinu u kućište i ne upotrebljavajte proizvod u blizini vode.</p> <p>Odmah isključite struju i iskopčajte proizvod iz zidne utičnice, a zatim se obratite kvalificiranom servisnom osoblju. Može doći do strujnog udara ili požara.</p>
13		<p>Nemojte upotrebljavati zapaljive plinske sprejeve za uklanjanje prašine tijekom čišćenja proizvoda. To može dovesti do požara.</p>
14		<p>Sigurno pričvrstite opsijsku ploču.</p> <p>Pobrinite se da je opsijska ploča sigurno pričvršćena originalnim vijcima da biste spriječili ispadanje opsijske ploče iz proizvoda. Opcijska ploča u padu može vas dovesti u opasnost.</p>

 **OPREZ**

1	  	<p>Rukovanje kabelom za napajanje. Pažljivo rukujte kabelom za napajanje. Oštećenje kabela može dovesti do požara ili strujnog udara.</p> <ul style="list-style-type: none">• Kad spajate kabel za napajanje na ulazni terminal izmjenične struje proizvoda, provjerite je li priključak potpuno i čvrsto umetnut.• Pričvrstite kabel za napajanje na proizvod pomoću vijka i stezaljke kako biste spriječili da spoj bude labav. (Preporučena snaga pričvršćivanja: 120 – 190 N•cm).• Nemojte spajati ili odspajati kabel za napajanje mokrim rukama.• Kad spajate ili odspajate kabel za napajanje, izvucite ga držeći za utikač.• Prilikom čišćenja proizvoda iz sigurnosnih razloga prethodno iskopčajte kabel za napajanje iz utičnice. Redovito čistite prašinu s kabela za napajanje mekom suhom krpom.• Prije pomicanja proizvoda isključite njegovo napajanje, a zatim iskopčajte kabel za napajanje iz utičnice i provjerite jesu li svi kabeli koji spajaju proizvod s drugim uređajima iskopčani.• Ako proizvod ne planirate upotrebljavati dulje vrijeme, uvijek izvucite kabel za napajanje iz utičnice.• Ova je oprema predviđena za upotrebu u stanju kad je kabel za napajanje uzemljen. Ako kabel za napajanje nije uzemljen, može izazvati strujni udar. Provjerite je li kabel za napajanje ispravno uzemljen.
2		<p>Nemojte povezati kabel za napajanje i USB kabel. Time se može zahvatiti toplina i prouzročiti požar.</p>
3		<p>Ne povezujete s LAN mrežom pod prevelikim naponom. Kada upotrebljavate LAN kabel, ne povezujte ga na periferni uređaj s ožičenjem koje može biti pod prevelikim naponom. Preveliki napon na LAN priključku može izazvati električni udar.</p>
4		<p>Nemojte se penjati na stol gdje je proizvod ugrađen. Nemojte montirati proizvod na stol s kotačima ako kotači na stolu nisu pravilno blokirani. Proizvod može pasti, što može prouzročiti oštećenje proizvoda ili ozljede osoba.</p>
5		<p>Ugradnja, uklanjanje i prilagođavanje visine opsijskog stalka za površinu stola.</p> <ul style="list-style-type: none">• Prilikom ugradnje stalka za površinu stola, pažljivo rukujte jedinicom kako biste izbjegli prignječenje prstiju.• Ugradnja proizvoda na pogrešnoj visini može uzrokovati prevrtanje. Ugradite proizvod na ispravnoj visini kako biste spriječili ozljede osoba ili oštećenje proizvoda.

 **OPREZ**

6		Nemojte gurati proizvod ili se penjati na njega. Nemojte se hvatati ili vješati za proizvod. Proizvod može pasti, što može prouzročiti oštećenje proizvoda ili ozljede osoba.
7		Ne udarajte površinu ploče LCD monitora jer to može prouzročiti ozbiljnu štetu na proizvodu ili osobne ozljede.
8		Neispravna upotreba baterija može dovesti do curenja ili rasprsnuća. <ul style="list-style-type: none">• Umetnite baterije tako da se znakovi (+) i (-) na svakoj bateriji poklapaju sa znakovima (+) i (-) na pretincu baterije.• Ne koristite zajedno baterije različitih marki.• Ne kombinirajte nove i stare baterije. To može skratiti vijek trajanja baterija ili uzrokovati curenje tekućine iz baterija.• Odmah uklonite iskorištene baterije kako biste spriječili da kiselina iz baterija procuri u pretinac baterije.• Ne dirajte kiselinu iz baterije jer može doći do ozljeda kože.• Odlaganje baterije u vatru ili vruću peć te mehaničko lomljenje ili rezanje baterije mogu dovesti do eksplozije.• Ako je temperatura u neposrednom okruženju baterije izuzetno visoka ili je baterija izložena iznimno niskom tlaku zraka, može doći do eksplozije ili curenja zapaljive tekućine ili plina.• Za odlaganje baterija u otpad obratite se distributeru ili lokalnim vlastima.
9		Prikladno za zabavne svrhe u kontroliranim svjetlosnim okruženjima kako bi se izbjegle ometajuće refleksije sa zaslona.
10		U slučaju kontinuiranog pogona rashladnog ventilatora, preporučujemo da obrišete ventilacijske otvore najmanje jednom mjesečno. Ako to ne učinite, može doći do požara, strujnog udara ili oštećenja proizvoda.
11		Da biste osigurali pouzdanost proizvoda, najmanje jednom godišnje očistite ventilacijske otvore na stražnjoj strani kućišta kako biste uklonili nečistoću i prašinu. Ako to ne učinite, može doći do požara, strujnog udara ili oštećenja proizvoda.

Ugradnja

Za sadržaj kutije proučite ispisani popis sadržaja priložen u kutiji.

*Jamstvo za proizvod ne pokriva oštećenja uzrokovana neispravnom ugradnjom.
Nepridržavanje ovih preporuka može dovesti do poništavanja jamstva.*

⚠ **UPOZORENJE:** Proučite „UPOZORENJE 7“, „UPOZORENJE 8“, i „UPOZORENJE 9“.

1. Ugradnja baterija u daljinski upravljač

Daljinski upravljač napaja se dvjema AAA baterijama od 1,5 V.

Za ugradnju ili zamjenu baterija:

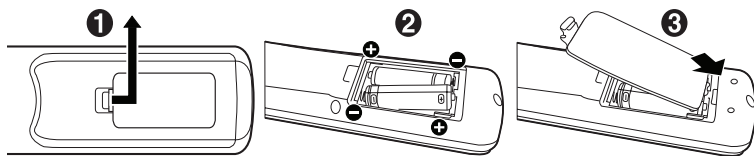

NEC preporučuje upotrebu sljedećih baterija:

⚠ **OPREZ:** Proučite „OPREZ 8“.

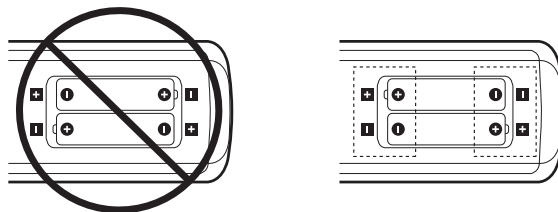

NAPOMENA: Ako ne namjeravate upotrebljavati daljinski upravljač duže vrijeme, uklonite baterije.

2. Povezivanje vanjske opreme

- Da biste zaštitili vanjsku opremu, isključite glavno napajanje prije povezivanja.

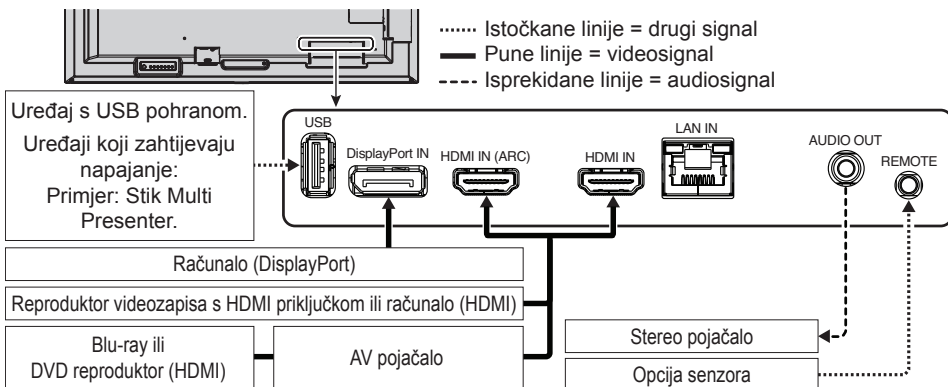

Povezivanje s televizorom*1

- Kabelski razdjelni sustav mora se uzemljiti u skladu sa standardom ANSI/NFPA 70 odnosno Nacionalnim elektrotehničkim kodeksom (NEC), posebice odjeljkom 820.93 pod nazivom Uzemljenje vanjskog provodljivog omotača koaksijalnog kabela.
- Oklop koaksijalnog kabela namijenjen je za povezivanje na uzemljenje instalacije zgrade.

*1: Proizvod koji ste kupili možda nema ovu značajku.

3. Povežite isporučeni kabel za napajanje

⚠ **UPOZORENJE:** Proučite odjeljak „Važne informacije” za ispravan odabir AC kabela za napajanje.

⚠ **OPREZ:** Proučite „OPREZ 1”.

NAPOMENA: • Monitor se mora ugraditi u blizini lako dostupne utičnice.

- Uvjerite se da se monitor napaja s dovoljno struje. Proučite poglavlje „Napajanje” u specifikacijama (pogledajte Korisnički priručnik).

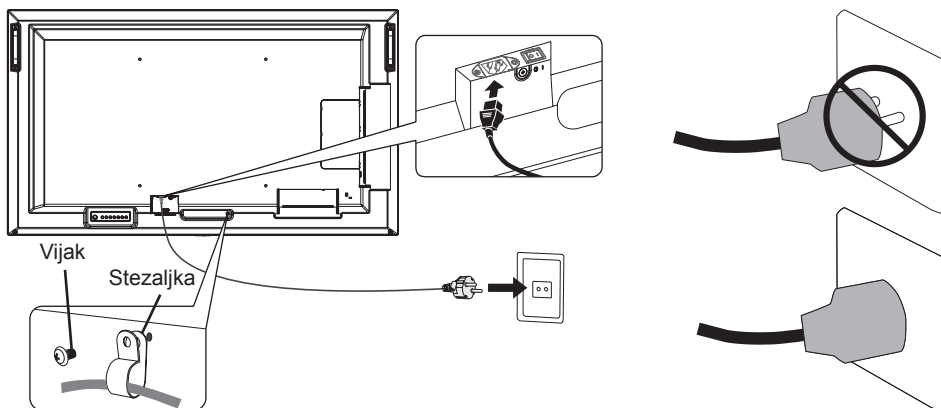

4. Informacije o kabeleu

OPREZ: Upotrebljavajte kabele priložene s ovim proizvodom da ne bi došlo do ometanja radijskog i televizijskog prijema.

Za USB primijenite oklopljeni signalni kabel s feritnom jezgrom.

Za HDMI i DisplayPort upotrijebite oklopljeni signalni kabel.

Uporaba drugih kabela i adaptera može prouzročiti smetnje u radijskom i televizijskom prijemu.

5. Uključite napajanje za monitor i vanjsku opremu

Prvo uključite napajanje monitora.

Glavni prekidač napajanja

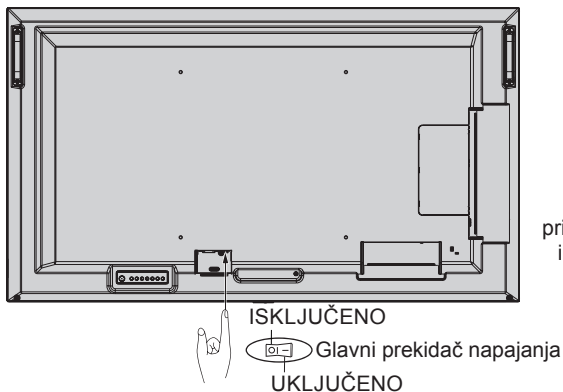

Bežični daljinski upravljač

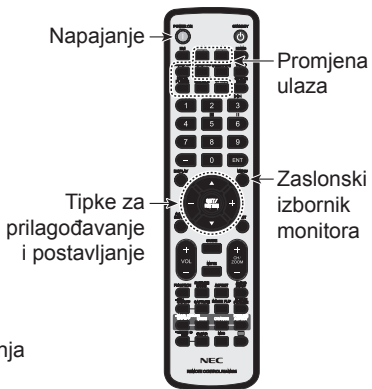

Spriječite prevrtanje

⚠ OPREZ: Proučite „UPOZORENJE 7” i „UPOZORENJE 9”.

- Proučite poglavlje „Konstrukcija za sprječavanje prevrtanja” u priručniku stalka za površinu stola za uređaje ST-401 i ST-43M.

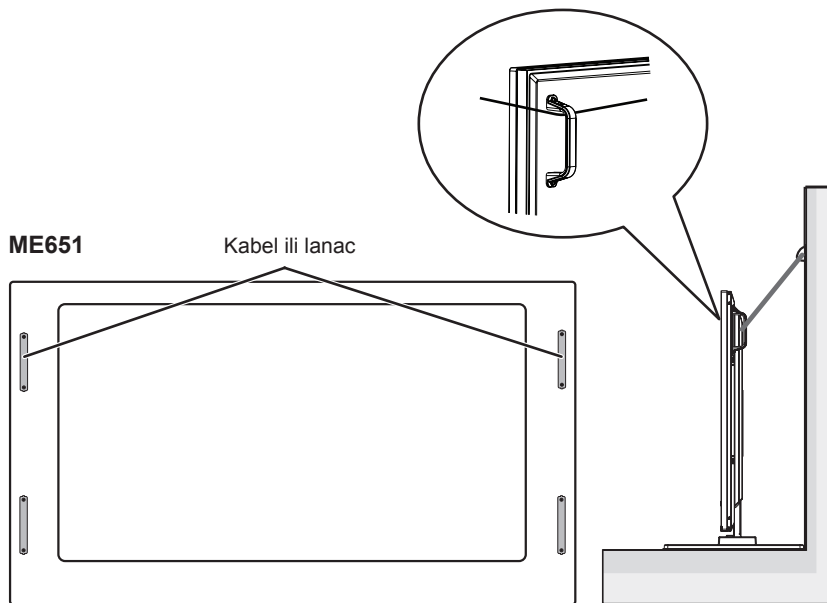

Prije pričvršćivanja monitora na zid, uvjerite se da zid može poduprijeti težinu monitora.

Tárgymutató

Fontos tudnivalók Magyar-1
Üzembe helyezés..... Magyar-8

MEGJEGYZÉS: A terméket csak abban az országban javíthathatja, ahol vásárolta.

- (1) A jelen használati útmutató tartalma engedély nélkül sem részben, sem egészében nem nyomtatható újra.
- (2) A használati útmutató tartalma külön bejelentés nélkül is módosulhat.
- (3) A használati útmutató a legnagyobb gonddal készült; ha ennek ellenére mégis kérdéses pontokra, hibákra vagy kihagyásokra bukkanna, kérjük, jelezze felénk.
- (4) A használati útmutatóban szereplő ábra csak tájékoztatásul szolgál. Ha eltérés tapasztalható az ábra és a tényleges termék között, a tényleges termék jellemzői az irányadóak.
- (5) A (3) és (4) ponttól függetlenül az NEC nem vonható felelősségre semmilyen, a készülék használatából eredőnek tekintett haszonkiesésen vagy egyéb ügyön alapuló igény tekintetében.
- (6) A kézikönyv általánosan áll rendelkezésre minden régió számára, így tartalmazhat olyan leírást is, amelyek nem minden ország szempontjából releváns.



Fontos tudnivalók

Biztonsági óvintézkedések és karbantartás







A SZÍNES LCD MONITOR OPTIMÁLIS TELJESÍTMÉNYE ÉRDEKÉBEN A BEÁLLÍTÁSRA ÉS HASZNÁLATRA VONATKOZÓAN VEGYE FIGYELEMBE A KÖVETKEZŐKET:

A szimbólumokról









A termék biztonságos és megfelelő használata érdekében ez az útmutató tartalmaz néhány szimbólumot, amely a személyi sérülések, valamint az anyagi károk megelőzését szolgálja. A szimbólumokat és jelentésüket az alábbiakban ismertetjük. Az útmutató elolvasása előtt ezeket feltétlenül tanulmányozza át.

 FIGYELMEZTETÉS	Ha nem veszi figyelembe ezeket a szimbólumokat, és nem megfelelő módon kezeli a terméket, az súlyos sérülést vagy halált okozó balesetekhez vezethet.
 FIGYELEM	Ha nem veszi figyelembe ezeket a szimbólumokat, és nem megfelelő módon kezeli a terméket, az személyi sérülést vagy anyagi károkat eredményezhet a termék környezetében.



Példák és szimbólumok

	 Figyelmeztetést vagy figyelemfelhívást jelez. Ez a szimbólum azt jelzi, hogy gondosan kell eljárnia az áramütés elkerülése érdekében.
	 Tiltott műveletet jelez. Ez a szimbólum tiltott dolgot jelez.
	 Kötelező műveletet jelez. Ez a szimbólum azt jelzi, hogy a tápkábelt ki kell húzni a csatlakozóaljzatból.

 **FIGYELMEZTETÉS**

1	 HÚZZA KI A TÁPKÁBELT	<p>Ha a termék nem működik megfelelően, húzza ki a tápkábelt.</p> <p>Ha a termék füstöt, különös szagokat vagy hangokat bocsát ki, illetve leesett, vagy megrepedt a burkolata, kapcsolja ki, majd húzza ki a tápkábelt a hálózati csatlakozóaljzattól. Ennek elmulasztása nemcsak tüzet vagy áramütést okozhat, de akár látáskárosodáshoz is vezethet. A javítás érdekében vegye fel a kapcsolatot a forgalmazóval.</p> <p>Soha ne próbálja saját maga megjavítani a terméket. Ez veszélyes.</p>
2	  	<p>Ne nyissa fel vagy távolítsa el a termék burkolatát.</p> <p>Ne szerelje szét a terméket.</p> <p>A termékben magas feszültségű területek találhatóak. A termék burkolatának felnyitása vagy eltávolítása és a termék módosítása elektromos áramütés, tűz vagy más veszélyek kockázatával jár.</p> <p>Szervizelési igényével forduljon képesített szakemberhez.</p>
3		<p>Ne használja a terméket, ha szerkezeti károsodás érte.</p> <p>Ha bármilyen szerkezeti károsodást, például repedéseket vagy rendellenes ingadozást észlel, szervizelési igényével forduljon képesített szakemberhez. A termék ebben az állapotában tovább használva leeshet vagy személyi sérülést okozhat.</p>
4		<p>A tápkábellel bánjon óvatosan. A kábel sérülése tüzet vagy áramütést okozhat.</p> <ul style="list-style-type: none">• Ne helyezzen nehéz tárgyat a kábelre.• Ne helyezze a kábelt a termék alá.• Ne takarja le a kábelt ruhával vagy más dologgal.• Ne karcolja meg és ne módosítsa a kábelt.• Ne hajlítsa, csavarja vagy húzza a kábelt túl nagy erővel.• Ne melegítse fel a kábelt. <p>Ha a kábel megsérül (kilátszanak a belső vezetékek, elszakadtak a vezetékek stb.), kérje meg a forgalmazót, hogy cserélje ki.</p>
5		<p>Ha mennydörgést hall, a csatlakozódugót ne érintse meg. Ez áramütést okozhat.</p>
6		<p>Kérjük, hogy a termékhez a tápkábelek táblázata szerinti mellékelt tápkábelt használja.</p> <p>Ha a termékhez nem kapott tápkábelt, kérjük, forduljon az NEC-hez. Minden egyéb esetben csak olyan csatlakozódugóval ellátott tápkábelt használjon, amely kompatibilis a termék közelében található hálózati csatlakozóaljzattal. A kompatibilis tápkábelek megfelelnek a hálózati aljzat tápfeszültségének, valamint a vásárlás helye szerinti ország biztonsági előírásai által engedélyezettek.</p>

 **FIGYELMEZTETÉS**

7		<p>A megfelelő telepítés érdekében nyomatékosan javasoljuk, hogy kérje képzett szervizszakember segítségét.</p> <p>A szabványos telepítési eljárás figyelmen kívül hagyása esetén kár keletkezhet a termékben, vagy a felhasználó vagy a telepítő megsérülhet.</p>
8	 	<p>A terméket a következő utasításoknak megfelelően üzemelje be.</p> <p>Az asztali állvány vagy a megtámasztást segítő más szerelési tartozék nélkül a termék nem használható és nem telepíthető.</p> <ul style="list-style-type: none">• ME651: NE használja a terméket a padlón az asztali állvánnyal. A terméket az asztalon vagy egy megtámasztást segítő szerelési tartozékkal együtt használja. <p>A termék szállítását, mozgatását vagy üzembe helyezését annyi személy végezze, ahányan szükségesek a termék személyi sérülés és termékkárosodás nélküli felemeléséhez.</p> <p>Javasoljuk, hogy az ME431/ME501/ME551 típus esetén legalább kettő, az ME651 típus esetén pedig legalább négy személy vegyen részt a munkákban.</p> <p>A fel- és leszerelése tekintetében olvassa el a választható tartóberendezéshez mellékelt utasítást.</p> <p>Ne takarja le a termék szellőzőnyílásait. A termék nem megfelelő elhelyezése annak károsodását, áramütést vagy tüzet okozhat.</p> <p>Ne helyezze üzembe a terméket az alábbi helyeken:</p> <ul style="list-style-type: none">• Gyengén szellőző helyiségben.• Radiátor vagy más hőforrás közelében vagy közvetlen napfénynek kitett helyen.• Folyamatosan rázkódásnak kitett helyen.• Nedves, poros, gőzös vagy olajos helyen.• A szabadban.• Magas hőmérsékletű környezetben, ahol a nedvességtartalom gyorsan változik, és valószínű a kondenzáció kialakulása.• Olyan mennyezet vagy fal, amely nem elég erős, hogy megtartsa a terméket és a szerelési tartozékokat. <p>Ne szerelje fel a terméket fejjel lefelé.</p>

 **FIGYELMEZTETÉS**

Gondoskodjon arról, hogy ne borulhasson fel vagy zuhanhasson le a termék egy esetleges földrengés vagy hasonló behatás következtében.

A termék földrengés vagy más rázkódás által okozott felborulásából következő személyi sérülés vagy károsodás megelőzése érdekében feltétlenül stabil helyre állítsa azt, és tegye meg a leesés megakadályozásához szükséges intézkedéseket.

A leesést és a felborulást megakadályozó intézkedések csökkentik a személyi sérülés kockázatát, de nem biztos, hogy hatékonyak minden földrengés ellen.

A termék felborulhat, és így személyi sérülést okozhat.

- Ha az opcionális asztali állvánnyal használja a terméket, rögzítse a terméket a falhoz egy olyan kábellel vagy láncsal, amely elbírja a termék súlyát; így megakadályozhatja a termék leesését. A termékhez vagy az asztali állványhoz mellékelt bilincsekkel és csavarokkal rögzítse a kábelt vagy a láncot a termékhez. Az asztali állványtól függően annak felépítése gátolja a felborulást. Bővebb információért lapozza fel az asztali állvány útmutatóját.
- A személyi sérülés és a termékkárosodás megelőzése érdekében feltétlenül válassza le a kábelt vagy a láncot a falról, mielőtt elmozdítaná a terméket.

A termék leeshet, és így személyi sérülést okozhat.

- Ne kísérelje meg szereléshez használt biztonsági vezetékkel felakasztani a terméket.
- A fal vagy mennyezet olyan részére szerelje fel a terméket, amely elég erős, hogy elbírja a termék súlyát.
- Készítse elő a terméket szerelési tartozékok – például kampó, szemescsavar vagy szerelési alkatrészek – segítségével, majd rögzítse a terméket egy biztonsági vezetékkel. A biztonsági vezeték nem lehet feszes.
- A beszerelés előtt győződjön meg arról, hogy a szerelési tartozékok elég erősek és nagyok ahhoz, hogy elbírják a termék súlyát és méretét.

Stabilitás elvesztésének a kockázata.









A termék leeshet, súlyos személyi sérülést vagy halált okozva.

A személyi sérülések elkerülése érdekében a terméket biztonságosan a padlóhoz/falhoz kell rögzíteni a telepítési utasítások szerint.







9









 **FIGYELMEZTETÉS**

9		<p>Számos sérülés, különösen a gyermekeket érintő sérülések elkerülhetők olyan egyszerű óvintézkedésekkel, mint az alábbiak:</p> <ul style="list-style-type: none">• MINDIG a termék gyártója által javasolt állványt és felszerelési módszert használja.• MINDIG olyan bútort használjon, amely biztonságosan megtartja a terméket.• MINDIG ügyeljen arra, hogy a termék ne nyúljon túl a bútor szélén, amin áll.• MINDIG hívja fel gyermekei figyelmét, hogy veszélyes felmászni a bútorra a termék vagy a kezelőszervei eléréséhez.• MINDIG úgy vezesse el a termék vezetékeit és kábeleit, hogy ne okozzanak botlást, ne húzódjanak ki, és ne akadjon el bennük senki és semmi.• SOHA ne helyezze a terméket instabil helyre.• SOHA ne helyezze a terméket magas bútorra (például szekrényre vagy könyvespolcra) anélkül, hogy a bútort és a terméket biztonságosan egy stabil elemhez rögzítené.• SOHA ne helyezzen a termék és az azt tartó bútorzat közé ruhát vagy más hasonló anyagot.• SOHA ne helyezzen a termékre vagy az azt tartó bútorra olyan dolgokat, amik arra készítetik a gyermeket, hogy felmásson érte (például játékot, távvezérlőt). <p>A meglévő termék rögzítésekor és esetleges áthelyezésekor ugyanezeket a megfontolásokat figyelembe kell venni.</p>
10		<p>Ne helyezze a terméket ferde vagy instabil kézikocsira, állványra vagy asztalra. Ez a termék felbillenését vagy leesését eredményezheti, ami személyi sérüléshez vezethet.</p>
11	 	<p>Ne tegyen semmit a burkolat nyílásaiba. Ezzel áramütést, tüzet vagy a termék meghibásodását okozhatja. Tartsa távol a tárgyakat gyermekektől és kisgyermekektől.</p>
12	 	<p>Ne öntsön semmilyen folyadékot a berendezésre, és ne használja azt víz közelében.</p> <p>Azonnal kapcsolja ki a terméket, húzza ki a fali aljzatból, és javíttassa meg képesített szakemberrel. Áramütést vagy tüzet okozhat.</p>
13		<p>Ne használjon gyúlékony anyagú spray-t a por eltávolítására a termék tisztításakor. Ez tüzet okozhat.</p>
14		<p>Rögzítse biztonságosan az opcionális kártyát.</p> <p>Bizonyosodjon meg az opcionális kártya biztonságos rögzítéséről az eredeti csavarokkal, ami megakadályozza, hogy az opcionális kártya kiessen a termékből. Ha az opcionális kártya kiesik, az veszélybe sodorhatja.</p>

 **FIGYELEM**

1	  	<p>A tápkábel kezelése. A tápkábellel bánjon óvatosan. A kábel sérülése tüzet vagy áramütést okozhat.</p> <ul style="list-style-type: none">• Amikor csatlakoztatja a termék tápkábelét az AC IN aljzathoz, győződjön meg arról, hogy a csatlakozó teljesen be van dugva, és szorosan illeszkedik.• Rögzítse a tápkábelt a termékhez, ehhez szorítsa meg a csavart és a bilincset, hogy a csatlakozás ne legyen laza. (Ajánlott meghúzási nyomaték: 120–190 N•cm.)• Ne csatlakoztassa vagy húzza ki a tápkábelt nedves kézzel.• A tápkábel csatlakoztatásakor vagy kihúzásakor a dugaszát fogja meg.• Mielőtt nekifog a termék tisztításának, biztonsági okokból először húzza ki a tápkábelt a fali csatlakozóaljzathoz. Rendszeresen portalanítsa a tápkábelt puha, száraz ruhával.• Mielőtt áthelyezné a terméket, kapcsolja ki, majd húzza ki a tápkábelt a hálózati csatlakozóaljzathoz, és győződjön meg arról, hogy a terméket más eszközökkel összekötő összes kábel ki van húzva.• Ha hosszabb ideig nem fogja használni a terméket, mindig húzza ki a tápkábelét a csatlakozóaljzathoz.• A berendezés a kialakításának megfelelően csak földelt tápkábellel használható. A földetlen tápkábel használata áramütést okozhat. Ügyeljen arra, hogy a tápkábel megfelelően földelt legyen.
2		<p>Ne rögzítse egymáshoz a tápkábelt és az USB-kábelt. Felmelegedhetnek, és tüzet okozhatnak.</p>
3		<p>Ne csatlakoztassa túl nagy feszültségű LAN-kábelhez. LAN-kábel használata esetén ne csatlakoztasson olyan perifériás eszközt, amely túl nagy feszültséggel rendelkezhet. Ha a LAN-port feszültsége túl nagy, az áramütést okozhat.</p>
4		<p>Ne másszon fel arra az asztalra, amelyen a terméket elhelyezte. Ne helyezze a terméket olyan kerek asztalra, amelynek kerekjei nincsenek megfelelően rögzítve. A termék leeshet, amely a termék sérüléséhez vezethet vagy személyi sérülést okozhat.</p>
5		<p>Az opcionális asztali állvány felszerelése, leszerelése és magasságbeállítása.</p> <ul style="list-style-type: none">• Az asztali állvány felszerelésekor körültekintően kezelje az egységet, hogy az ujjai ne csipődjenek be.• Ha nem megfelelő magasságba szereli fel a terméket, akkor az felborulhat. <p>A személyi sérülések és a termékkárosodások elkerülése érdekében megfelelő magasságba szerelje fel a terméket.</p>

 **FIGYELEM**

6		<p>Ne tolja el a terméket, és ne másszon fel rá. Ne ragadja meg erősen a terméket, és ne akaszkodjon fel rá.</p> <p>A termék leeshet, amely a termék sérüléséhez vezethet vagy személyi sérülést okozhat.</p>
7		<p>Ügyeljen arra, nehogy ütés érje az LCD-panel felületét, mert a termék súlyosan károsodhat vagy személyi sérülés történhet.</p>
8		<p>Az akkumulátorok helytelen használata szivárgást vagy robbanást okozhat.</p> <ul style="list-style-type: none">• Az akkumulátorok behelyezésekor ügyeljen az egyes akkumulátorok (+) és (-) jelének és az akkumulátortartó rekeszen lévő (+) és (-) jel párosítására.• Ne használjon egyszerre különböző márkájú akkumulátorokat.• Ne használjon egyszerre új és használt akkumulátorokat. Ez lerövidítheti az akkumulátorok élettartamát, vagy az akkumulátorokban lévő folyadék szivárgását okozhatja.• A tönkrement akkumulátorokat haladéktalanul távolítsa el, így megakadályozhatja, hogy akkumulátorsav szivárogjon az akkumulátortartó rekeszbe.• Ne érjen a kifolyt akkumulátorsavhoz, mert az bőrsérülést okozhat.• Ne dobja tűzbe, ne tegye forró sütőbe, ne deformálja el és ne vágja fel az akkumulátorokat, mert ezek robbanást okozhatnak.• Ha rendkívül magas hőmérsékletnek vagy rendkívül alacsony légnyomásnak teszi ki az akkumulátorokat, azok felrobbanhatnak, vagy gyúlékony folyadék vagy gáz szivároghat belőlük.• Az akkumulátorok leselejtezésével kapcsolatban forduljon a forgalmazójához vagy a helyi hatóságokhoz.
9		<p>A termék szórakoztatás céljára a képernyő zavaró tükröződésein elkerülése érdekében ellenőrzött fényviszonyok mellett használható.</p>
10		<p>A hűtőventilátor folyamatos üzemeltetése esetén javasoljuk, hogy legalább havonta egyszer törölje tisztára a szellőzőnyílásokat. Ennek elmulasztása tüzet vagy áramütést okozhat, vagy a termék károsodásához vezethet.</p>
11		<p>A termék megbízható működése érdekében évente legalább egyszer tisztítsa meg a ház hátsó oldalán található szellőzőnyílásokat a portól és a szennyeződésektől. Ennek elmulasztása tüzet vagy áramütést okozhat, vagy a termék károsodásához vezethet.</p>

Üzembe helyezés

A doboz tartalmát a dobozban található nyomtatott lapon találhatja meg.

A termékgarancia nem terjed ki a nem megfelelő telepítés okozta károsodásokra. Az ajánlások figyelmen kívül hagyása a garancia érvénytelenítését vonhatja maga után.

⚠ **FIGYELMEZTETÉS:** Lásd: „FIGYELMEZTETÉS 7”, „FIGYELMEZTETÉS 8” és „FIGYELMEZTETÉS 9”.

1. A távirányító elemeinek behelyezése

A távirányító két 1,5 V-os AAA elemmel működik.

Az elemek behelyezéséhez vagy cseréjéhez:

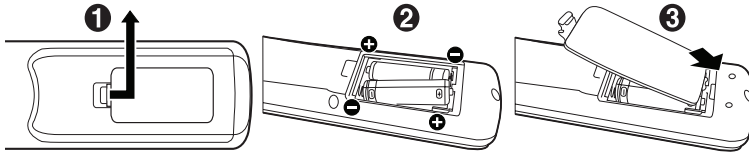

A NEC a következő elem használatát javasolja:

⚠ **FIGYELEM:** Lásd: „FIGYELEM 8”.

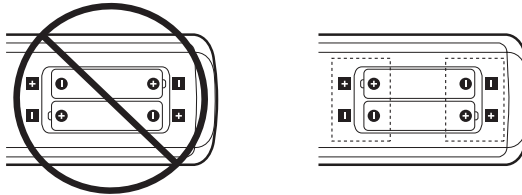

MEGJEGYZÉS: Amennyiben hosszabb ideig nem tervezi használni a távirányítót, vegye ki az elemeket.

2. Külső eszköz csatlakoztatása

- A külső eszköz védelme érdekében a csatlakoztatás előtt kapcsolja ki a hálózati tápellátást.

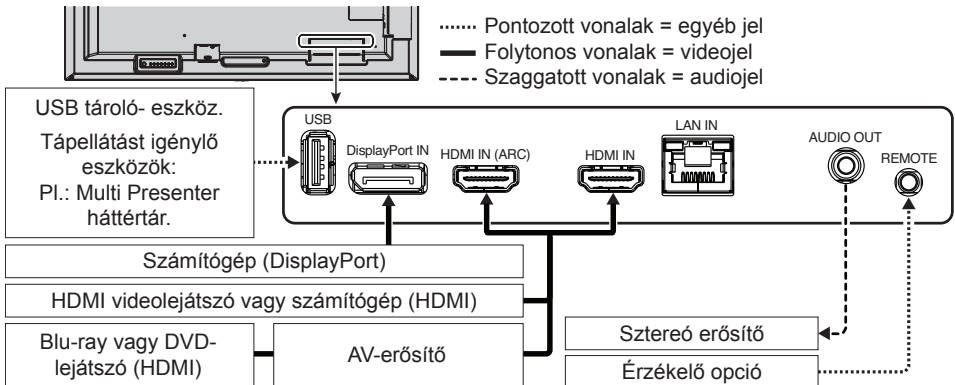

Csatlakoztatás TV-hez*1

- A kábeleosztó rendszert testelni (földelni) kell az ANSI/NFPA 70 és a Nemzeti Elektromos Szabályzat (NEC) előírásai, különösen annak 820.93, a koaxiális kábelek külső vezetékvédelmének testelésére vonatkozó szakaszában szereplő előírások szerint.
- A koaxiális kábel árnyékolását az épület rendszerének földeléséhez kell csatlakoztatni.

*1: Előfordulhat, hogy a megvásárolt termék nem rendelkezik ezzel a funkcióval.

3. A mellékelt tápkábel csatlakoztatása

⚠ FIGYELMEZTETÉS: Az AC tápkábel megfelelő kiválasztásához olvassa el a(z) „Fontos tudnivalók” című részt.

⚠ FIGYELEM: Lásd: „FIGYELEM 1”.

MEGJEGYZÉS:

- A monitort könnyen hozzáférhető hálózati csatlakozóaljzat közelébe kell helyezni.
- Győződjön meg arról, hogy a monitor elegendő áramot kap-e. Olvassa el a „Tápellátás” részt a műszaki adatoknál (lásd a használati útmutatót).

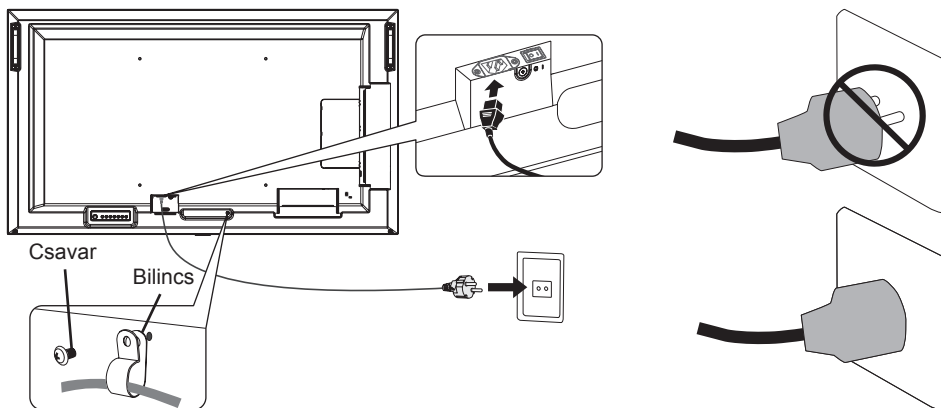

4. A kábelre vonatkozó információk

FIGYELEM: A termékhez az előírt, mellékelt kábeleket használja, hogy ne zavarja a rádió- és televízióadások vételét. USB-csatlakozáshoz használjon ferritmagos, árnyékolt jelkábel. HDMI és DisplayPort esetén használjon árnyékolt jelkábel. Más kábelek és adapterek használata zavarhatja a rádió- és televízióadások vételét.

5. A monitor és a külső eszköz tápellátásának bekapcsolása

Először a monitor tápellátását kapcsolja be.

Főkapcsoló

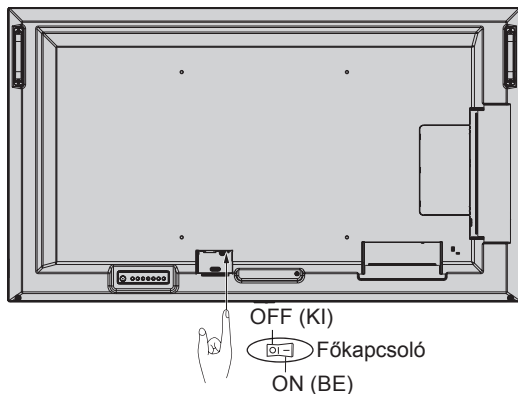

Vezeték nélküli távirányító



Felborulásgátló

⚠ FIGYELEM: Lásd: „FIGYELMEZTETÉS 7” és „FIGYELMEZTETÉS 9”.

- A „felborulásgátló felépítésével” kapcsolatban lásd az ST-401 és ST-43M asztali állványának útmutatóját.

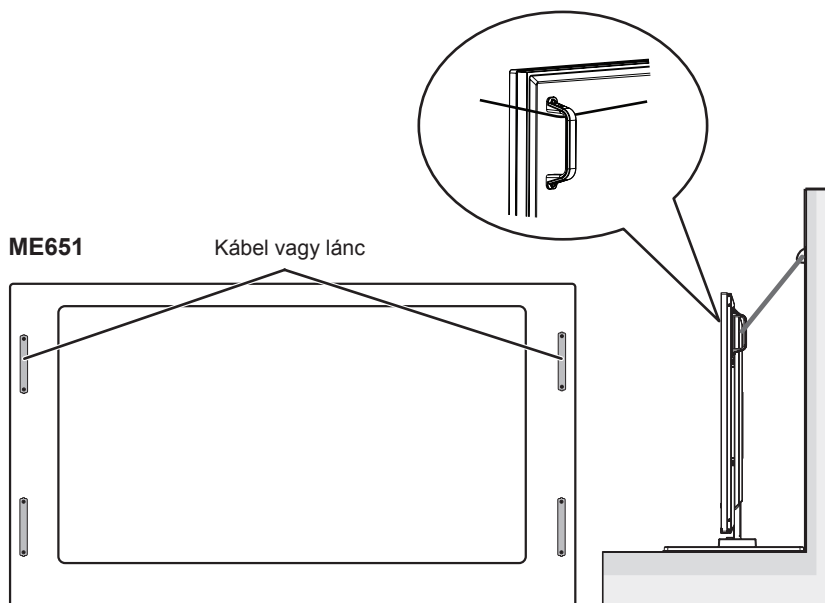

Mielőtt a falhoz erősíti a monitort, győződjön meg arról, hogy a fal elbírja a monitor súlyát.

Indice

Informazioni importanti	Italiano-1
Installazione	Italiano-8

NOTA: Il prodotto può essere riparato solo nel paese in cui è stato acquistato.

- (1) Il contenuto di questo manuale non può essere ristampato, interamente o in parte, senza autorizzazione.
- (2) Il contenuto di questo manuale è soggetto a modifica senza preavviso.
- (3) È stata prestata grande attenzione nella preparazione di questo manuale; tuttavia, se si notassero punti discutibili, omissioni o errori, si prega di contattare NEC.
- (4) L'immagine mostrata in questo manuale è solo indicativa. In caso di un'incongruenza tra l'immagine e il prodotto effettivo, il prodotto effettivo ha la priorità.
- (5) A prescindere dagli articoli (3) e (4), NEC non sarà responsabile di eventuali pretese legate a perdite di profitti o altre questioni derivanti dall'uso di questo dispositivo.
- (6) Questo manuale viene solitamente fornito in tutte le aree, quindi potrebbe contenere descrizioni pertinenti per altri paesi.



Informazioni importanti

Precauzioni di sicurezza e manutenzione



PER PRESTAZIONI OTTIMALI, ATTENERSI ALLE SEGUENTI ISTRUZIONI PER L'INSTALLAZIONE E L'UTILIZZO DEL MONITOR A COLORI LCD:

Informazioni sui simboli









Per assicurarsi che il prodotto venga utilizzato in modo sicuro e appropriato, questo manuale utilizza diversi simboli per prevenire lesioni a se stessi e agli altri nonché danni alla proprietà. I simboli e i relativi significati sono descritti di seguito. Assicurarsi di comprenderli pienamente prima di leggere il presente manuale.

 AVVERTENZA	Se non si presta attenzione a questo simbolo e si gestisce il prodotto in modo non corretto, possono verificarsi incidenti con potenziali lesioni gravi o decesso.
 ATTENZIONE	Se non si presta attenzione a questo simbolo e si gestisce il prodotto in modo non corretto, possono verificarsi lesioni personali o danni alla proprietà circostante.



Esempi di simboli

	▲ Indica un'avvertenza o un'attenzione. Questo simbolo indica che esiste il rischio di possibili scosse elettriche.
	⊘ Indica un'azione vietata. Questo simbolo indica qualcosa che deve essere vietato.
	● Indica un'azione obbligatoria. Questo simbolo indica che il cavo di alimentazione deve essere scollegato dalla presa elettrica.

 **AVVERTENZA**

1	 SCOLLEGAMENTO DEL CAVO DI ALIMENTAZIONE	<p>Scollegare il cavo di alimentazione se il prodotto non funziona correttamente.</p> <p>Se il prodotto emette fumo o strani odori o suoni oppure se il prodotto è caduto o il telaio danneggiato, togliere l'alimentazione al prodotto e scollegare il cavo di alimentazione dalla presa elettrica. In caso contrario, esiste il rischio non solo di incendio o scosse elettriche, ma anche di problemi di vista. Contattare il fornitore per la riparazione.</p> <p>Non provare mai a riparare il prodotto da soli. Potrebbe essere pericoloso.</p>
2	  	<p>Non aprire o rimuovere il telaio del prodotto.</p> <p>Non disassemblare il prodotto.</p> <p>All'interno del prodotto sono presenti aree ad alta tensione. L'apertura o la rimozione delle coperture del prodotto o la modifica del prodotto possono esporre a scosse elettriche, incendio o altri rischi.</p> <p>Per tutti gli interventi di manutenzione, rivolgersi a personale dell'assistenza qualificato.</p>
3		<p>Non utilizzare il prodotto se presenta danni strutturali.</p> <p>Se si notano danni strutturali, come crepe, o se il prodotto risulta stranamente traballante, rivolgersi al personale dell'assistenza qualificato. Se il prodotto viene utilizzato in questa condizione, potrebbe cadere o causare lesioni alle persone.</p>
4		<p>Maneggiare il cavo di alimentazione con cura. Eventuali danni del cavo possono causare incendi o scosse elettriche.</p> <ul style="list-style-type: none">• Non appoggiare oggetti pesanti sul cavo.• Non posizionare il cavo sotto il prodotto.• Non coprire il cavo con un tappeto od oggetti simili.• Non graffiare o modificare il cavo.• Non piegare, torcere o tirare il cavo con eccessiva forza.• Non applicare calore sul cavo. <p>Se il cavo è danneggiato (fili esposti, fili rotti, ecc.), chiedere al fornitore di sostituirlo.</p>
5		<p>Non toccare la spina di alimentazione se si sentono tuoni. Così facendo, possono verificarsi scosse elettriche.</p>
6		<p>Utilizzare il cavo di alimentazione fornito con questo prodotto come indicato nella tabella del cavo di alimentazione.</p> <p>Se con questo prodotto non è stato fornito un cavo di alimentazione, contattare NEC. In tutti gli altri casi, utilizzare il cavo di alimentazione con la spina corrispondente alla presa di alimentazione disponibile nel luogo in cui si trova il prodotto. Il cavo di alimentazione compatibile corrisponde alla tensione CA della presa di alimentazione ed è stato approvato ed è risultato conforme alle norme di sicurezza nel paese di acquisto.</p>

AVVERTENZA

7		<p>Per una corretta installazione si raccomanda di rivolgersi a personale di assistenza qualificato.</p> <p>La mancata osservanza delle procedure di montaggio standard può provocare danni al prodotto o lesioni all'utente o all'installatore.</p>
8	 	<p>Installare il prodotto in base alle seguenti informazioni.</p> <p>Questo prodotto non può essere utilizzato o installato senza il supporto da tavolo o altri accessori di montaggio.</p> <ul style="list-style-type: none">• ME651: NON utilizzare questo prodotto a pavimento con il supporto da tavolo. Utilizzare questo prodotto su un piano di appoggio oppure con un accessorio di montaggio per il supporto. <p>Durante il trasporto, lo spostamento o l'installazione del prodotto, utilizzare il numero di persone necessario per sollevare il prodotto senza causare lesioni alle persone o danni al prodotto.</p> <p>Sono consigliate due o più persone per il modello ME431/ME501/ME551 e quattro o più persone per il modello ME651.</p> <p>Fare riferimento alle istruzioni fornite con le attrezzature di montaggio opzionali per informazioni dettagliate sul collegamento o la rimozione.</p> <p>Non coprire le prese d'aria del prodotto. L'installazione non corretta del prodotto può determinare danni al prodotto, scosse elettriche o incendi.</p> <p>Non installare il prodotto nelle posizioni sotto elencate:</p> <ul style="list-style-type: none">• Spazi scarsamente ventilati.• Vicino a un termosifone, altre fonti di calore o sotto la luce diretta del sole.• Aree sottoposte a vibrazione continua.• Aree soggette a umidità, polvere, vapori o oli.• Aree esterne.• Ambienti con temperature elevate e dove l'umidità cambia rapidamente e si può formare condensa.• Un soffitto o una parete non sufficientemente robusto da sostenere il prodotto e gli accessori di montaggio. <p>Non montare il prodotto capovolto.</p>

AVVERTENZA

Prevenire eventuali ribaltamenti o cadute a causa di scosse telluriche o altri fenomeni.

Per evitare lesioni alle persone o danni al prodotto in seguito a scosse telluriche o altri fenomeni, assicurarsi di installare il prodotto in una posizione stabile e attuare le misure necessarie per impedire che cada.

Le misure per prevenire la caduta e il ribaltamento hanno lo scopo di ridurre il rischio di lesioni, ma potrebbero non essere efficaci in caso di scosse telluriche.

Il prodotto potrebbe ribaltarsi causando lesioni alle persone.

- Se si utilizza il prodotto con il supporto da tavolo opzionale, fissare il prodotto a una parete utilizzando una corda o catena in grado di sostenerne il peso del prodotto stesso onde evitare che possa cadere. Fissare la corda o la catena al prodotto utilizzando i morsetti e le viti forniti con il prodotto o il supporto da tavolo.

In base al supporto da tavolo, la struttura del supporto può prevenire il ribaltamento.

Fare riferimento al manuale del supporto da tavolo.

- Assicurarsi di rimuovere la corda o la catena dalla parete prima di spostare il prodotto per prevenire lesioni alle persone o danni al prodotto.

Il prodotto potrebbe cadere causando lesioni alle persone.

- Non tentare di appendere il prodotto utilizzando un cavo di sicurezza per il montaggio.
- Installare il prodotto in un'area della parete o del soffitto abbastanza solida da sostenerne il peso.
- Preparare il prodotto utilizzando accessori di montaggio quali ganci, bulloni a occhiello o componenti di montaggio, quindi fissare il prodotto con un cavo di sicurezza. Il cavo di sicurezza non deve essere stretto.
- Assicurarsi che gli accessori di montaggio siano sufficientemente robusti da sostenere peso e dimensioni del prodotto prima di installarlo.









Pericolo di stabilità.

Il prodotto potrebbe cadere, provocando gravi lesioni alle persone o morte. Per prevenire lesioni, questo prodotto deve essere fissato saldamente al pavimento/alla parete in conformità alle istruzioni di installazione.







9









 **AVVERTENZA**

9		<p>È possibile evitare molte lesioni, in particolare ai bambini, adottando alcune semplici precauzioni, ad esempio:</p> <ul style="list-style-type: none">• Utilizzare SEMPRE supporti o metodi di installazione consigliati dal produttore del prodotto.• Utilizzare SEMPRE mobili in grado di sostenere in modo sicuro il prodotto.• Assicurarsi SEMPRE che il prodotto non sporga dal bordo del mobile su cui è posizionato.• Informare SEMPRE i bambini sui pericoli che corrono se salgono sopra il mobile per raggiungere il prodotto o i suoi comandi.• Posizionare SEMPRE fili e cavi collegati al prodotto in modo che non sia possibile inciamparvi, tirarli o afferrarli involontariamente.• NON collocare MAI un prodotto in una posizione instabile.• NON collocare MAI il prodotto su mobili alti (come credenze o librerie) senza ancorare sia il mobile che il prodotto a un sostegno adeguato.• NON collocare MAI il prodotto su tessuti o altri materiali che possono essere posizionati tra il prodotto e il mobile di sostegno.• NON collocare MAI oggetti che potrebbero incoraggiare i bambini ad arrampicarsi, ad esempio giocattoli e telecomandi, sul prodotto o sul mobile sui cui è posizionato il prodotto. <p>Se il prodotto esistente deve essere conservato e spostato in un'altra posizione, tenere presenti le stesse considerazioni.</p>
10		<p>Non posizionare questo prodotto su un carrello, un supporto o un tavolo inclinato o instabile. Così facendo potrebbe cadere o ribaltarsi, con conseguenti lesioni per le persone.</p>
11	 	<p>Non inserire oggetti di alcun tipo negli slot del telaio. Potrebbero causare scosse elettriche, incendio o guasti del prodotto. Tenere gli oggetti fuori dalla portata di bambini e neonati.</p>
12	 	<p>Non versare liquidi nel telaio o non utilizzare il prodotto vicino all'acqua. Togliere immediatamente l'alimentazione e scollegare il prodotto dalla presa a muro, quindi contattare il personale dell'assistenza qualificato. Potrebbe essere causa di scosse elettriche o incendi.</p>
13		<p>Non utilizzare spray con gas infiammabili per rimuovere la polvere quando si pulisce il prodotto. In caso contrario, potrebbe verificarsi un incendio.</p>
14		<p>Collegare in modo sicuro la scheda opzionale. Assicurarsi che la scheda opzionale sia fissata saldamente utilizzando le viti originali per evitare che la scheda opzionale fuoriesca dal monitor. La caduta della scheda opzionale potrebbe esporre l'utente a pericoli.</p>

ATTENZIONE

1	  	<p>Gestione del cavo di alimentazione.</p> <p>Maneggiare il cavo di alimentazione con cura. Eventuali danni del cavo possono causare incendi o scosse elettriche.</p> <ul style="list-style-type: none">• Quando si collega il cavo di alimentazione al terminale di ingresso CA del prodotto, assicurarsi che sia inserito completamente e in modo saldo.• Fissare il cavo di alimentazione al prodotto collegando la vite e il morsetto per evitare che il cavo si allenti (forza di fissaggio consigliata: 120 - 190 N•cm).• Non collegare o scollegare il cavo di alimentazione con le mani bagnate.• Quando si collega o scollega il cavo di alimentazione, estrarre il cavo tenendolo dalla spina.• Quando si pulisce il prodotto, per sicurezza, scollegare prima il cavo di alimentazione dalla presa a muro. Spolverare regolarmente il cavo di alimentazione utilizzando un panno asciutto morbido.• Prima di spostare il prodotto, assicurarsi che sia spento, scollegare il cavo di alimentazione dalla presa a muro e controllare che tutti i cavi che collegano il prodotto ad altri dispositivi siano scollegati.• Quando non si prevede di utilizzare il prodotto per un periodo di tempo prolungato, scollegare sempre il cavo di alimentazione dalla presa.• Questa apparecchiatura è progettata per essere utilizzata con il cavo di alimentazione collegato a terra. Se il cavo di alimentazione non è collegato a terra possono verificarsi scosse elettriche. Assicurarsi che il cavo di alimentazione sia correttamente collegato a terra.
2		<p>Non legare il cavo di alimentazione e il cavo USB. Potrebbe intrappolare il calore e determinare un incendio.</p>
3		<p>Non collegare a una LAN con tensione eccessiva.</p> <p>Se si utilizza un cavo LAN, non collegarlo a una periferica il cui cablaggio potrebbe avere una tensione eccessiva. L'eccessiva tensione sulla porta LAN potrebbe causare scosse elettriche.</p>
4		<p>Non salire sul tavolo su cui è installato il prodotto. Non installare il prodotto su un carrello se le ruote del carrello non sono state bloccate in modo appropriato. Il prodotto potrebbe cadere, danneggiandosi o causando lesioni alle persone.</p>
5		<p>Installazione, rimozione e regolazione dell'altezza del supporto da tavolo opzionale.</p> <ul style="list-style-type: none">• Durante l'installazione del supporto da tavolo, maneggiare l'unità con cautela onde evitare di pizzicarsi le dita.• L'installazione del prodotto a un'altezza non corretta potrebbe causarne il ribaltamento. <p>Installare il prodotto all'altezza appropriata per prevenire lesioni alle persone o danni al prodotto.</p>

 **ATTENZIONE**

6		<p>Non spingere o arrampicarsi sul prodotto. Non afferrare o appendersi al prodotto.</p> <p>Il prodotto potrebbe cadere, danneggiandosi o causando lesioni alle persone.</p>
7		<p>Non urtare la superficie del pannello LCD, potrebbero verificarsi gravi danni al prodotto o lesioni alle persone.</p>
8		<p>L'uso non corretto delle batterie può dar luogo a perdite o scoppi.</p> <ul style="list-style-type: none">• Inserire le batterie in modo che i segni (+) e (-) di ogni batteria corrispondano ai segni (+) e (-) del comparto batterie.• Non utilizzare batterie di marche diverse.• Non utilizzare insieme batterie nuove e vecchie. Si potrebbe causare una riduzione della durata delle batterie o una perdita di liquido.• Rimuovere immediatamente le batterie scariche per impedire che l'acido fuoriesca nel vano batterie.• Non toccare l'acido fuoriuscito da una batteria poiché può lesionare la pelle.• Lo smaltimento di una batteria nel fuoco o in un forno caldo o la rottura meccanica di una batteria può determinare un'esplosione.• Lasciare una batteria in un ambiente con una temperatura molto elevata o esporre una batteria a una pressione dell'aria molto bassa può determinare un'esplosione o una perdita di liquido infiammabile o gas.• Contattare il rivenditore o le autorità locali per lo smaltimento delle batterie.
9		<p>Adatto per finalità di intrattenimento in ambienti con luminosità controllata per evitare fastidiosi riflessi sullo schermo.</p>
10		<p>Se la ventola di raffreddamento viene utilizzata ininterrottamente, è consigliabile pulire i fori di ventilazione almeno una volta al mese. In caso contrario, potrebbero verificarsi incendi o scosse elettriche o danni al prodotto.</p>
11		<p>Per assicurare l'affidabilità del prodotto, pulire i fori di ventilazione sul retro del telaio almeno una volta l'anno per rimuovere sporcizia e polvere. In caso contrario, potrebbero verificarsi incendi o scosse elettriche o danni al prodotto.</p>

Installazione

Per il contenuto della confezione, fare riferimento al foglio stampato fornito all'interno.

La garanzia del prodotto non copre i danni provocati da un'installazione non corretta. La mancata osservanza di queste raccomandazioni può causare l'annullamento della garanzia.

⚠ AVVERTENZA: Fare riferimento a "AVVERTENZA 7", "AVVERTENZA 8" e "AVVERTENZA 9".

1. Posizionare le batterie nel telecomando

Il telecomando è alimentato da due batterie AAA da 1,5 V.

Per installare o sostituire le batterie:

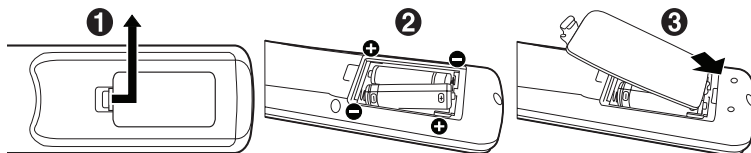

NEC consiglia di utilizzare le batterie nel modo seguente:

⚠ ATTENZIONE: Fare riferimento a "ATTENZIONE 8".

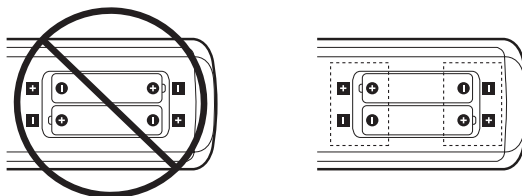

NOTA: Se non si intende utilizzare il telecomando per lunghi periodi, rimuovere le batterie.

2. Collegare le apparecchiature esterne

- Per proteggere le apparecchiature esterne, disattivare l'alimentazione principale prima di effettuare qualsiasi collegamento.

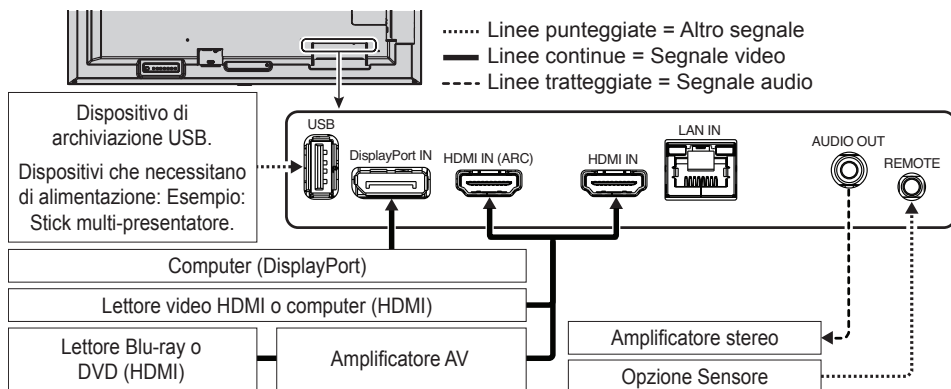

Collegamento a un televisore*1

- Il sistema di distribuzione dei cavi deve essere collegato a terra in base alla direttiva ANSI/NFPA 70, National Electrical Code (NEC), in particolare alla Sezione 820.93, Grounding of Outer Conductive Shield of a Coaxial Cable (Collegamento a terra della schermatura conduttiva esterne di un cavo coassiale).
- Lo schermo del cavo coassiale deve essere collegato a terra nell'installazione in edificio.

*1: il prodotto acquistato potrebbe non disporre di questa funzionalità.

3. Collegare il cavo di alimentazione in dotazione

⚠ AVVERTENZA: Fare riferimento alla sezione “Informazioni importanti” per scegliere correttamente il cavo di alimentazione CA.

⚠ ATTENZIONE: Fare riferimento a “ATTENZIONE 1”.

- NOTA:**
- Il monitor deve essere installato in prossimità di una presa di alimentazione facilmente accessibile.
 - Assicurarsi che l'alimentazione fornita al monitor sia sufficiente. Fare riferimento alla sezione “Alimentazione” nelle specifiche (vedere il manuale utente).

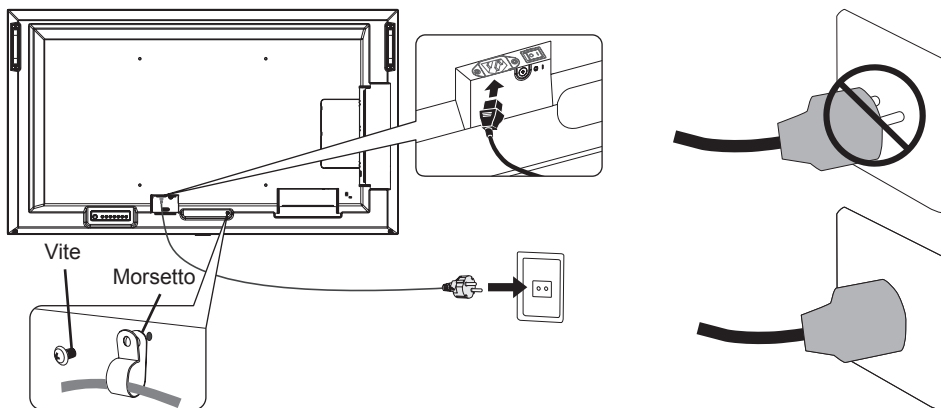

4. Informazioni sui cavi

ATTENZIONE: Utilizzare i cavi specifici forniti con questo prodotto per evitare interferenze con la ricezione radiotelevisiva.
Per USB, utilizzare un cavo segnale schermato con nucleo in ferrite.
Per HDMI e DisplayPort, utilizzare un cavo segnale schermato.
L'uso di cavi e adattatori diversi può provocare interferenze con la ricezione radiotelevisiva.

5. Accendere il monitor e l'apparecchiatura esterna

Accendere prima il monitor.

Interruttore di alimentazione principale

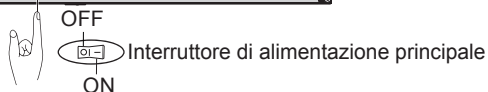
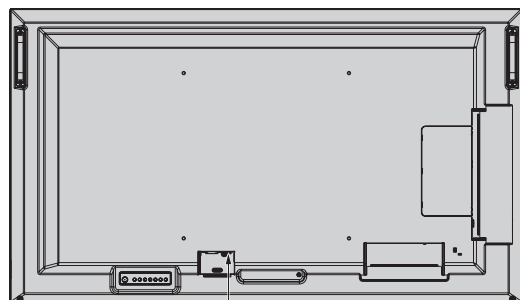

Telecomando

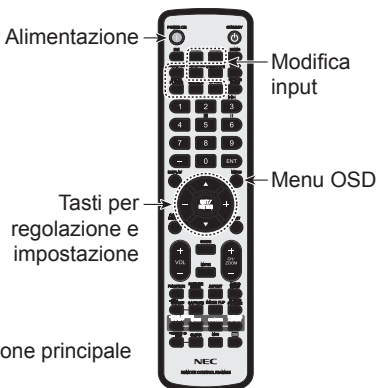

Prevenzione del ribaltamento

⚠ATTENZIONE: Fare riferimento a "AVVERTENZA 7" e "AVVERTENZA 9".

- Fare riferimento al manuale del supporto da tavolo di ST-401 e ST-43M per la struttura di prevenzione del ribaltamento.

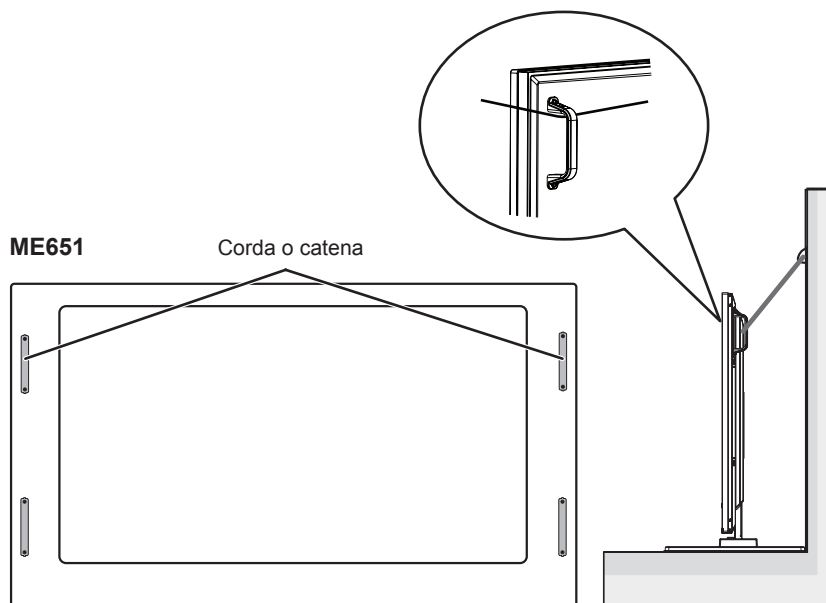

Prima di fissare il monitor alla parete, accertarsi che la parete sia in grado di sostenere il peso del monitor.

Rodyklė

Svarbi informacija.....Lietuvių k.-1
Montavimas.....Lietuvių k.-8

PASTABA. Šį gaminį galima naudoti tik toje šalyje, kurioje jis buvo pirktas.

- (1) Be leidimo šio vadovo turinio negalima perspausdinti nei viso, nei dalimis.
- (2) Šio vadovo turinys gali būti keičiamas be įspėjimo.
- (3) Šis vadovas buvo rengiamas labai kruopščiai, bet, pastebėję abejotinų dalykų, klaidų ar praleidimų, susisieki su mumis.
- (4) Šiame vadove pateikti paveikslėliai yra tik informaciniai. Jei yra neatitikimų tarp paveikslėlių ir tikro gaminio, viršenybę turi tikras gaminys.
- (5) Nepaisant (3) ir (4) punktų, NEC nebus atsakinga dėl pretenzijų, susijusių su pelno praradimu ar kitomis pasekmėmis, galbūt atsiradusiomis dėl šio įrenginio naudojimo.
- (6) Šis vadovas bendrai pateikiamas visiems regionams, todėl jame gali būti aprašų, taikomų kitoms šalims.



Svarbi informacija

Saugos atsargumo priemonės ir priežiūra







KAD BŪTŲ UŽTIKRINTAS OPTIMALUS VEIKIMAS, ĮRENGDAMI IR NAUDODAMI SPALVOTĄ LCD MONITORIŲ ATKREIPKITE DĖMESĮ Į TOLIAU NURODYTUS DALYKUS.

Apie simbolius









Kad gaminys būtų saugiai ir tinkamai naudojamas, šiame vadove naudojami simboliai, įspėjantys apie galimus naudotojo ir kitų asmenų sužeidimus, taip pat žalą nuosavybei. Simboliai ir jų reikšmė aprašyti toliau. Prieš skaitydami šį vadovą, įsitikinkite, kad juos gerai suprantate.

 ISPĖJIMAS	Nepaisant šio simbolio ir naudojant gaminį netinkamai, gali įvykti nelaimingi atsitikimai, dėl kurių gali būti sunkių sužeidimų ar ištikti mirtis.
 DĖMESIO	Nepaisant šio simbolio ir naudojant gaminį netinkamai, gali būti sužeisti žmonės ar padaryta žala aplinkoje esančiai nuosavybei.



Simbolių pavyzdžiai

	 Nurodo įspėjimą arba atkreipia dėmesį. Šis simbolis nurodo, kad turite saugotis elektros šoko.
	 Nurodo draudžiamą veiksmą. Šis simbolis nurodo, kas draudžiama.
	 Nurodo privalomą veiksmą. Šis simbolis nurodo, kad iš elektros lizdo reikia ištraukti maitinimo laidą.

ISPĖJIMAS

1	 IŠTRAUKTI MAITINIMO LAIDĄ	<p>Jei gaminys veikia netinkamai, ištraukite maitinimo laidą.</p> <p>Jei iš gaminio sklinda dūmai, keistas kvapas ar garsas arba jei gaminys buvo numestas ar pažeistas jo korpusas, išjunkite gaminio maitinimą, tada ištraukite maitinimo laidą iš elektros lizdo. To nepadarius gali kilti gaisras arba galima patirti elektros šoką, taip pat gali būti pakenkta regėjimui. Dėl remonto kreipkitės į prekybos atstovą.</p> <p>Niekada nebandykite remontuoti gaminio patys. Tai pavojinga.</p>
2	  	<p>Neatidarykite ir nenuimkite gaminio korpuso dalių.</p> <p>Neardykite gaminio.</p> <p>Gaminyje yra aukštos įtampos sričių. Atidarydami ar nuimdami gaminio korpuso dalis ir modifikuodami gaminį galite patirti elektros šoką, gali kilti gaisras ar kiti pavojai.</p> <p>Visus techninės priežiūros darbus patikėkite kvalifikuotiems techninės priežiūros darbuotojams.</p>
3		<p>Nenaudokite gaminio, jei yra jo struktūros pažeidimų.</p> <p>Jei pastebėsite kokių nors struktūros pažeidimų, pvz., įskilimą ar nenatūralų klībėjimą, dėl remonto kreipkitės į kvalifikuotus techninės priežiūros darbuotojus. Jei tokios būklės gaminys bus naudojamas, jis gali sugesti arba sužeisti žmones.</p>
4		<p>Atsargiai elkitės su maitinimo laidu. Pažeidus laidą gali kilti gaisras arba ištikti elektros šokas.</p> <ul style="list-style-type: none">• Ant laido nedėkite sunkių daiktų.• Laido nedėkite po gaminiu.• Neuždenkite laido kilimu ar pan.• Nesubraižykite ir nemodifikuokite laido.• Nelenkite, nesukite ir netraukite laido pernelyg didele jėga.• Nepaveikite laido karščiu. <p>Jei laidas bus pažeistas (bus matomi vidiniai laidai, jie bus nulūžę ir pan.), paprašykite, kad prekybos atstovas jį pakeistų.</p>
5		<p>Jei išgirsite griaustinį, nelieskite maitinimo laido. Taip padarius gali ištikti elektros šokas.</p>
6		<p>Naudokite kartu su šiuo gaminiu pateiktą maitinimo laidą, kaip nurodyta toliau pateiktoje maitinimo laidų lentelėje.</p> <p>Jei su šiuo gaminiu maitinimo laidas nepateiktas, susisiekite su NEC. Visais kitais atvejais naudokite tokį maitinimo laidą, kurio kištukas atitinka gaminio eksploatavimo vietoje įrengtą elektros lizdą. Suderinamas maitinimo laidas pritaikytas kištukinio lizdo kintamosios srovės įtampai ir yra patvirtintas naudoti bei atitinka šalies, kurioje jis įsigytas, saugos standartus.</p>

ĮSPĖJIMAS

7		<p>Norint tinkamai įrengti gaminį, primygtinai rekomenduojama kreiptis į kvalifikuotą techninės priežiūros darbuotoją.</p> <p>Nesilaikant standartinių įrengimo procedūrų, gaminys gali būti sugadintas arba gali būti sužeistas naudotojas arba įrengėjas.</p>
8	 	<p>Įrenkite gaminį atsižvelgdami į toliau nurodytą informaciją.</p> <p>Šio gaminio negalima naudoti arba sumontuoti be stalviršio stovo arba kito atraminio montavimo priedo.</p> <ul style="list-style-type: none">• ME651: NENAUDOKITE šio gaminio ant grindų su stalviršio stovu. Naudokite šį gaminį ant stalo arba su atraminiu montavimo priedu. <p>Transportuodami, perkeldami ar įrengdami gaminį, pasitelkite tiek žmonių, kiek reikia, kad galėtumėte perkelti gaminį nesusižeisdami patys arba nesugadindami gaminio.</p> <p>Rekomenduojame, kad ME431 / ME501 / ME551 montuotų du arba daugiau žmonių, o ME651 – keturi arba daugiau žmonių.</p> <p>Išsami informacija apie pasirenkamos montavimo įrangos tvirtinimą ar atjungimą pateikta prie tos įrangos pridėtose instrukcijose.</p> <p>Neuždenkite gaminio ventiliacinės angos. Netinkamai įrengus gaminį, gali būti sugadintas pats gaminys, kilti gaisras arba ištikti elektros šokas.</p> <p>Neįrenkite gaminio toliau nurodytose vietose.</p> <ul style="list-style-type: none">• Prastai vėdinamose vietose.• Šalia radiatoriaus, kitų šilumos šaltinių ar tiesioginių saulės spindulių pasiekiamose vietose.• Nuolatinės vibracijos srityse.• Drėgnose, dulkėtose, garų pilnose ar tepaluotose vietose.• Lauke.• Aukštos temperatūros aplinkoje, kurioje staigiai keičiasi drėgnumas ir gali susidaryti kondensatas.• Prie lubų arba sienos, kuri nėra pakankamai tvirta, kad būtų galima atremti gaminį ir montavimo priedus. <p>Nemontuokite gaminio jį apvertę.</p>

ISPĖJIMAS

Apsaugokite, kad nenuvirstų ar nukristų įvykus žemės drebėjimams ar patyrus kito tipo smūgių.

Kad išvengtumėte sužeidimų ar gaminio sugadinimo jam nuvirtus dėl žemės drebėjimų ar kito tipo smūgių, būtina įrenkite gaminį stabilioje vietoje ir imkitės priemonių, kad jis nenukristų.

Nuo kritimo ir nuvirtimo apsaugančios priemonės skirtos rizikai susižeisti sumažinti, tačiau negalima užtikrinti, kad jos bus veiksmingos visais žemės drebėjimo atvejais.

Šis gaminys gali nuvirsti ir sužeisti žmones.

- Kai gaminys naudojamas su pasirinkamu stalviršio stovu, pritvirtinkite gaminį prie sienos naudodami laidą arba grandinę, galinčią išlaikyti gaminio svorį ir apsaugoti, kad gaminys nenukristų. Laidą arba grandinę prie gaminio pritvirtinkite kartu su gaminiu arba stalviršio stovu pateiktais gnybtais ir varžtais. Priklausomai nuo stalviršio stovo, stovą sudaro nuo nuvirtimo apsauganti konstrukcija. Žr. stalviršio stovo vadovą.

- Prieš perkeldami gaminį, būtina pašalinkite prie sienos pritvirtintą laidą arba grandinę, kad nesusižeistų žmonės ir gaminys nebūtų sugadintas.









Šis gaminys gali nukristi ir sužeisti žmones.

- Nebandykite kabinti gaminio naudodami apsauginį montavimo laidą.
- Gaminį montuokite prie sienos arba lubų, kurios yra pakankamai tvirtos, kad galėtų išlaikyti gaminio svorį.
- Paruoškite gaminį naudodami montavimo priedus, pavyzdžiui, kablį, ašinį varžtą arba montavimo dalis, ir tada pritvirtinkite gaminį apsauginiu laidu. Apsauginis laidas neturėtų būti įtemptas.
- Prieš montuodami gaminį, įsitikinkite, kad montavimo priedai yra pakankamai tvirti, kad galėtų išlaikyti gaminio svorį ir dydį.







9









⚠️ ĮSPĖJIMAS

9		<p>Nestabilumo pavojus.</p> <p>Gaminys gali nukristi ir sunkiai ar mirtinai sužeisti. Norint išvengti sužeidimų, šį gaminį reikia patikimai pritvirtinti prie grindų / sienos vadovaujantis montavimo instrukcijomis.</p> <p>Daug sužeidimų, ypač vaikų, galima išvengti imantis paprastų atsargumo priemonių, pvz.:</p> <ul style="list-style-type: none"> • VISADA naudokite stovus ir montavimo būdus, rekomenduojamus gaminio rinkinio gamintojo. • VISADA naudokite baldus, kurie gali saugiai išlaikyti gaminį. • VISADA pasirinkite, kad gaminys nekyšotų už baldo, ant kurio stovi, kraštų. • VISADA paaiškinkite vaikams pavojus, kylančius lipant ant baldų norint pasiekti gaminį ar jo valdiklius. • VISADA nutieskite prie gaminio prijungtus laidus ir kabelius taip, kad už jų nebūtų galima užkliūti, jų patraukti ar juos suimti. • NIEKADA nestatykite gaminio nestabilioje vietoje. • NIEKADA nestatykite gaminio ant aukšto baldo (pvz., spintos ar knygų lentynos), nepritvirtinę tiek baldo, tiek gaminio prie tinkamos atramos. • NIEKADA nestatykite gaminio ant audinio ar kitos medžiagos, kurią galima patiesti tarp gaminio ir baldo, ant kurio jis pastatytas. • NIEKADA nedėkite daiktų, kurie gali gundyti vaikus užlipti, pvz, žaislų, nuotolinio valdymo pultų, ant gaminio arba baldo, ant kurio gaminys pastatytas. <p>Jei ketinama pasilikti turimą gaminį arba pakeisti jo vietą, reikia taikyti tas pačias anksčiau nurodytas atsargumo priemones.</p>
10		Nedėkite šio gaminio ant nuolydžio, nestabilaus vežimėlio, stovo ar stalo. Taip padarius, gaminys gali nuvirsti ir sužeisti žmones.
11	 	Nekiškite jokių daiktų į korpuso angas. Dėl to galite patirti elektros šoką, sukelti gaisrą arba sugadinti gaminį. Laikykite daiktus toliau nuo vaikų.
12	 	Neišpilkite ant korpuso jokių skysčių ir nenaudokite gaminio prie vandens.
13		Valydami nuo gamino dulkes nenaudokite degių dujų aerozolių. Taip darydami galite sukelti gaisrą.
14		Saugiai pritvirtinkite parinkties lentą.
14		Parinkties lentą būtina stipriai pritvirtinti originaliais varžtais, kad parinkties lenta nenukristų nuo gaminio. Krintant parinkties lentai, gali būti sukeltas pavojus.

 **DĖMESIO**

1	  	<p>Maitinimo laido naudojimas</p> <p>Atsargiai elkitės su maitinimo laidu. Pažeidus laidą gali kilti gaisras arba ištikti elektros šokas.</p> <ul style="list-style-type: none">• Prijungdami maitinimo laidą prie gaminio kintamosios srovės jėgimo jungties, įsitikinkite, kad kištukas yra visiškai ir tvirtai įkištas.• Pritvirtinkite maitinimo laidą prie gaminio priverždami varžtą ir užspausdami spaustuvą, kad neatsilaisvintų jungtis. (Rekomenduojama priveržimo jėga: 120–190 N•cm).• Neprijunkite ir neatjunkite maitinimo laido šlapiomis rankomis.• Prijungdami ar atjungdami maitinimo laidą, jį ištraukite laikydami už kištuko.• Valydami gaminį, saugumo sumetimais iš pradžių atjunkite maitinimo laidą nuo elektros lizdo. Reguliariai valykite nuo laido dulkes naudodami minkštą šluostę.• Prieš perkeldami gaminį įsitikinkite, kad gaminio maitinimas išjungtas, tada ištraukite maitinimo laidą iš elektros lizdo ir patikrinkite, ar atjungti visi laidai, jungiantys gaminį su kitais įrenginiais.• Jei planuojate gaminio ilgai nenaudoti, visada išjunkite maitinimo laidą iš elektros lizdo.• Ši įranga skirta naudoti tokioje vietoje, kurioje maitinimo laidas įžemintas. Jei maitinimo laidas neįžemintas, galima patirti elektros šoką. Įsitikinkite, kad maitinimo laidas tinkamai įžemintas.
2		<p>Nesulieskite maitinimo ir USB laidų. Dėl to gali kauptis šiluma ir kilti gaisras.</p>
3		<p>Neprijunkite prie pernelyg aukštos įtampos LAN.</p> <p>Naudodami LAN kabelį, neprijunkite prie išorinio įrenginio su elektros laidų sistema, kuri gali būti pernelyg aukštos įtampos. Dėl pernelyg aukštos įtampos LAN jungtis gali sukelti elektros šoką.</p>
4		<p>Nelipkite ant stalo, ant kurio pastatytas gaminys. Nestatykite gaminio ant stalo su ratukais, jei stalo ratukai nėra tinkamai fiksuojami. Gaminys gali nukristi ir būti sugadintas arba sužeisti žmones.</p>
5		<p>Pasirenkamo stalviršio stovo montavimas, nuėmimas ir aukščio reguliavimas.</p> <ul style="list-style-type: none">• Montuodami stalviršio stovą, elkitės atsargiai, kad įtaisų neprispaustumėte pirštų.• Sumontavus gaminį netinkamame aukštyje, jis gali nuvirsti. Sumontuokite gaminį tinkamame aukštyje, kad nesusižeistumėte ir nesugadintumėte gaminio.

 **DĖMESIO**

6		Nestumkite gaminio ir nelipkite ant jo. Negriebkite gaminio ir neįsikibkite į jį. Gaminy s gali nukristi ir būti sugadintas arba sužeisti žmones.
7		Nesutrenkite LCD ekrano paviršiaus, dėl to gali būti stipriai pakenkta gaminiui arba gali būti sužeisti žmonės.
8		Netinkamai naudojant baterijas, gali išsilieti jų rūgštis arba jos gali sprogti. <ul style="list-style-type: none">• Baterijas įdėkite taip, kad ant kiekvienos baterijos esantys ženklai (+) ir (-) sutaptų su baterijų skyriaus ženklais (+) ir (-).• Naudokite tik vieno prekės ženklo baterijas.• Kartu nenaudokite naujų ir senų baterijų. Dėl šios priežasties gali sutrumpėti naudojimo trukmė arba išsilieti jų rūgštis.• Nedelsdami išimkite išsikrovusias baterijas, kad baterijų rūgštis neišsilietų į baterijų skyrių.• Nelieskite išsiliejusios baterijų rūgštis, nes galite pažeisti odą.• Įmetus bateriją į ugnį ar įkaitintą orkaitę arba mechaniškai ją traiškant ar pjaunant, ji gali sprogti.• Palikus bateriją ypač aukštoje aplinkos temperatūroje arba esant ypač žemam oro slėgiui, ji gali sprogti arba gali išsilieti degus skystis ar dujos.• Išmesdami baterijas kreipkitės į prekybos atstovą arba vietinę instituciją.
9		Tinka pramogų tikslais kontroliuojamo apšvietimo aplinkose, kad būtų išvengta trukdančių ekrano atspindžių.
10		Jei nuolat veikia ventiliatorius, rekomenduojame mažiausiai kartą per mėnesį nušluostyti ventiliacijos angas. To nedarant gali kilti gaisras, ištikti elektros šokas arba būti sugadintas gaminy s.
11		Norėdami užtikrinti patikimą gaminio veikimą, valykite galinėje korpuso dalyje esančias ventiliacijos angas bent kartą per metus, kad pašalintumėte nešvarumus ir dulkes. To nedarant gali kilti gaisras, ištikti elektros šokas arba būti sugadintas gaminy s.

Montavimas

Norėdami gauti informacijos apie dėžės turinį, žr. dėžėje pateiktą atspausdintą turinio lapą.

Gaminio garantija netaikoma žalai, padarytai netinkamai sumontavus gaminį. Nesilaikant šių rekomendacijų, gali būti panaikinta garantija.

⚠ **ĮSPĖJIMAS.** Žr. „ĮSPĖJIMAS 7“, „ĮSPĖJIMAS 8“ ir „ĮSPĖJIMAS 9“.

1. Nuotolinio valdymo pulto baterijų įdėjimas

Nuotolinio valdymo pulto maitinimo šaltinis yra dvi 1,5 V AAA baterijos.

Baterijų įdėjimas ir keitimas:

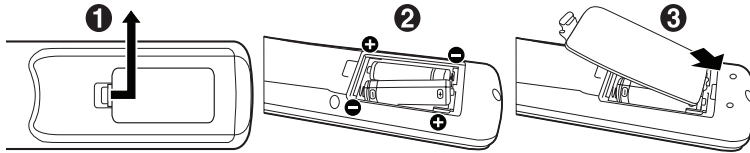

NEC rekomenduoja naudoti toliau nurodytas baterijas:

⚠ **DĖMESIO.** Žr. „DĖMESIO 8“.

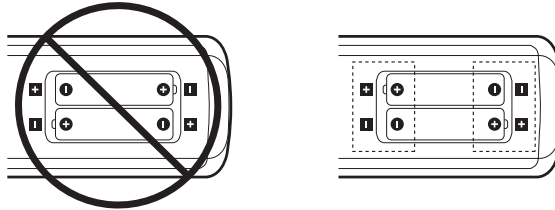

PASTABA. Jei nuotolinio valdymo pulto neketinate naudoti ilgą laiką, išimkite baterijas.

2. Išorinės įrangos prijungimas

- Kad apsaugotumėte išorinę įrangą, prieš ją prijungdami, išjunkite pagrindinį maitinimo šaltinį.

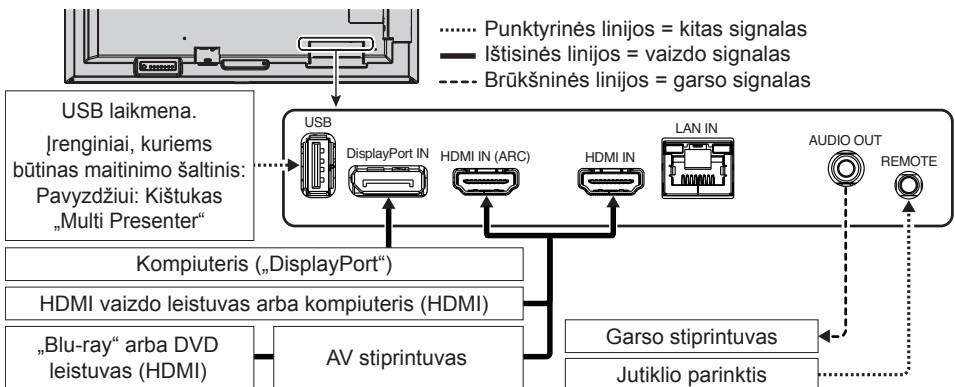

Prijungimas prie televizoriaus*1

- Kabelių paskirstymo sistema turi būti įžeminta remiantis ANSI/NFPA 70, Nacionaliniu elektros kodeksu (angl. „National Electrical Code“ (NEC), ypač 820.93 skyriumi „Koaksialinio kabelio išorinio laidumo ekrano įžeminimas“.
- Koaksialinio kabelio ekranas turi būti įžemintas pastate.

*1: jūsų įsigytame gaminyje šios funkcijos gali nebūti.

3. Teikiamo maitinimo laido prijungimas

⚠ **ĮSPĖJIMAS.** Žr. „Svarbi informacija“ skyrių, kad pasirinktumėte tinkamą kintamosios srovės maitinimo laidą.

⚠ **DĖMESIO.** Žr. „DĖMESIO 1“.

PASTABA. • Monitorių reikia įrengti prie lengvai prieinamo elektros lizdo.

- Įsitikinkite, kad monitoriui tiekiami pakankamai elektros energijos. Instrukcijose žr. „Maitinimo šaltinis“ (žr. naudotojo vadovą).

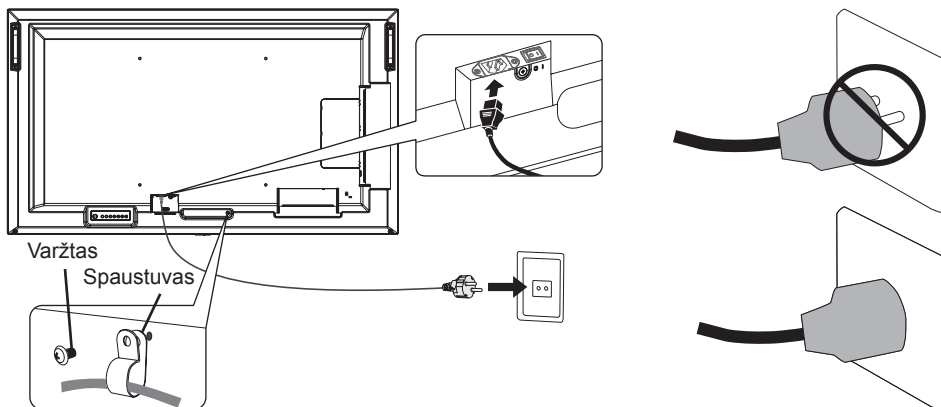

4. Kabelio informacija

DĖMESIO. Su šiuo gaminiu naudokite pridėjimus nurodytus kabelius, kad nebūtų trukdoma priimti radijo ir televizijos signalų. Norėdami prijungti prie USB, naudokite ekranuotą signalo kabelį su ferito šerdimi. Norėdami prijungti prie HDMI ir „DisplayPort“, naudokite ekranuotą signalo kabelį. Naudojant kitus kabelius ir adapterius, gali būti sutrikdyti radijo ir televizijos signalai.

5. Monitoriaus ir išorinės įrangos įjungimas

Pirmausia įjunkite monitorių.

Pagrindinis maitinimo jungiklis

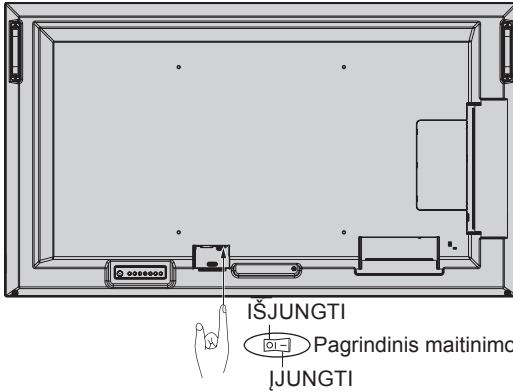

Belaidis nuotolinio valdymo pultas



Apsauga nuo nuvirtimo

⚠ DĖMESIO. Žr. „ĮSPĖJIMAS 7“ ir „ĮSPĖJIMAS 9“.

- ST-401 ir ST-43M stalviršio stovo vadove žr. „Apsaugos nuo nuvirtimo struktūra“.

ME651

Laidas arba grandinė

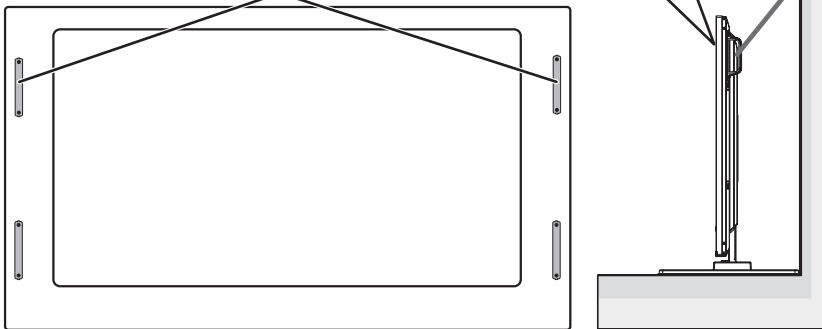

Prieš pritvirtindami monitorių prie sienos, įsitikinkite, kad siena gali išlaikyti monitoriaus svorį.

Rādītājs

Svarīga informācija Latviešu-1
Uzstādīšana Latviešu-8

PIEZĪME. Šī izstrādājuma apkopi drīkst veikt tikai valstī, kurā tas iegādāts.

- (1) Šo rokasgrāmatu ne daļēji, ne pilnībā nedrīkst atkārtoti iespiest bez atļaujas.
- (2) Šīs rokasgrāmatas saturs var tikt mainīts bez iepriekšēja paziņojuma.
- (3) Šī rokasgrāmata ir sastādīta ļoti rūpīgi, taču, ja pamanāt kādus neskaidri formulētus norādījumus, kļūdas vai izlaidumus, lūdzu, sazinieties ar mums.
- (4) Šajā rokasgrāmatā parādītie attēli ir tikai informatīvi. Ja attēls neatbilst tam, kā izskatās faktiskais izstrādājums, priekšroka ir faktiskajam izstrādājumam.
- (5) Neatkarīgi no punktos (3) un (4) minētā NEC neuzņemas nekādu atbildību par prasībām saistībā ar peļņas zudumu vai citiem gadījumiem, par kuru iemeslu tiks uzskatīta šīs ierīces lietošana.
- (6) Šī rokasgrāmata parasti ir pieejama visos reģionos, tādēļ tajā var būt arī apraksti, kas attiecas uz citām valstīm.



Svarīga informācija

Drošības norādījumi un apkope







LAI NODROŠINĀTU OPTIMĀLU DARBĪBU, LŪDZU, ŅEMĪET VĒRĀ TĀLĀK MINĒTO, UZSTĀDOT UN IZMANTOJOT ŠO LCD KRĀSU MONITORU.

Informācija par simboliem









Lai gādātu par drošu un pareizu izstrādājuma lietošanu, šajā rokasgrāmatā ir izmantoti simboli, kas palīdzēs jums un citiem nepieļaut traumu gūšanu, kā arī materiālos zaudējumus. Tālāk ir izskaidroti simboli un to nozīme. Rūpīgi iepazīstieties minēto informāciju, pirms lasāt šo rokasgrāmatu.

 BRĪDINĀJUMS	Šī simbola ignorēšana un nepareiza rīkošanās ar izstrādājumu var izraisīt negadījumus ar smagām vai nāvējošām traumām.
 UZMANĪBU!	Šī simbola ignorēšana un nepareiza rīkošanās ar izstrādājumu var radīt traumu vai materiālos zaudējumus.



Simbolu piemēri

	 Norāda uz brīdinājumu vai drošības norādījumu. Šis simbols norāda, ka jāuzmanās no elektriskās strāvas trieciena.
	 Norāda uz aizliegtu darbību. Šis simbols norāda uz aizliegumu veikt kādu darbību.
	 Norāda uz obligāti veicamu darbību. Šis simbols norāda, ka no elektrotīkla kontaktligzdas jāatvieno barošanas kabeļa spraudnis.

BRĪDINĀJUMS

1	 ATVIENOJIET BAROŠANAS KABELI	<p>Ja izstrādājums nedarbojas pareizi, atvienojiet barošanas kabeli.</p> <p>Ja no izstrādājuma izdalās dūmi, dīvains smārds vai skaņa vai ierīce ir nomesta, vai ir salūzis tās korpuss, izslēdziet ierīces barošanu un pēc tam atvienojiet no elektrotīkla kontaktligzdas barošanas kabeļa spraudni. Pretējā gadījumā iespējama ne tikai aizdegšanās vai var saņemt elektriskās strāvas triecienu, bet arī var tikt bojāta redze. Sazinieties ar izplatītāju, lai vienotos par remontu.</p> <p>Nekādā gadījumā necentieties remontēt izstrādājumu patstāvīgi. Tas ir bīstami!</p>
2	  	<p>Neatveriet un nenovietojiet izstrādājuma korpusu.</p> <p>Neizjauciet izstrādājumu.</p> <p>Izstrādājumā ir zonas ar augstu spriegumu. Atverot vai noņemot izstrādājuma pārsegus un pārveidojot izstrādājumu, var tikt saņemtas elektriskās strāvas trieciens, iespējama aizdegšanās vai citi riski.</p> <p>Uzticiet visus apkopes darbus kvalificētiem apkopes darbiniekiem.</p>
3		<p>Nelietojiet izstrādājumu, ja tā konstrukcija ir bojāta.</p> <p>Ja konstatējat, ka ir radušies konstrukcijas bojājumi, piemēram, plaisas vai nedabiskas svārstības, sazinieties ar kvalificētiem apkopes darbiniekiem. Turpinot šāda izstrādājuma lietošanu, tas var nokrist vai radīt traumu.</p>
4		<p>Ar barošanas kabeli rīkojieties uzmanīgi. Bojāts kabelis var izraisīt aizdegšanos vai radīt elektriskās strāvas triecienu.</p> <ul style="list-style-type: none">• Nenovietojiet uz kabeļa smagus priekšmetus.• Nenovietojiet kabeli zem izstrādājuma.• Nepārklājiet kabeli, piemēram, ar grīdsegu.• Neskrāpējiet un nepārveidojiet kabeli.• Nesalieciet, nesavijiet un nevelciet kabeli ar pārmērīgu spēku.• Nekarsējiet kabeli. <p>Ja kabelis ir bojāts (redzami kaili vai salūzuši vadi utt.), sazinieties ar izplatītāju, lai nomainītu kabeli.</p>
5		<p>Nepieskarieties barošanas kabeļa spraudnim negaisa laikā.</p> <p>Pretējā gadījumā iespējams elektriskās strāvas trieciens.</p>
6		<p>Izmantojiet šī izstrādājuma komplektācijā ietvertos barošanas kabeli saskaņā ar tālāk norādīto barošanas kabeļu tabulu.</p> <p>Ja šī izstrādājuma komplektācijā nav ietverts barošanas kabelis, lūdzu, sazinieties ar NEC. Visos pārējos gadījumos izmantojiet barošanas kabeli ar spraudni, kas piemērots sienas kontaktligzdai, kurai pievienots izstrādājums. Saderīgais barošanas kabelis atbilst elektrotīkla kontaktligzdas maiņstrāvas spriegumam, ir apstiprināts un atbilst konkrētās valsts drošības standartiem.</p>

BRĪDINĀJUMS

7		<p>Lai veiktu uzstādīšanu pareizi, stingri ieteicams piesaistīt apmācītu apkopes darbinieku.</p> <p>Neievērojot parastos uzstādīšanas norādījumus, var rasties izstrādājuma bojājumi vai arī trauma lietotājam vai uzstādītājam.</p>
8	 	<p>Uzstādiet izstrādājumu saskaņā ar tālāk norādīto informāciju.</p> <p>Šo izstrādājumu nedrīkst izmantot vai uzstādīt bez galda statīva vai cita stiprinājuma piederuma.</p> <ul style="list-style-type: none">• ME651: NEIZMANTOJIET šo izstrādājumu novietotu uz grīdas ar galda statīvu. Lietojiet šo izstrādājumu novietotu uz galda vai balstītu uz stiprinājuma piederuma. <p>Pārvadājot, pārvietojot vai uzstādot izstrādājumu, piesaistiet nepieciešamo skaitu palīgu, lai paceltu izstrādājumu, negūstot traumas un nesabojājot to.</p> <p>Lai pārvietotu ME431/ME501/ME551, ieteicams piesaistīt divus vai vairāk palīgu un četrus vai vairāk palīgu, lai pārvietotu ME651.</p> <p>Lai iegūtu detalizētu informāciju par piestiprināšanu un noņemšanu, lūdzu, skatiet norādījumus, kas iekļauti papildu stiprinājuma aprīkojuma komplektācijā.</p> <p>Neaizklājiet izstrādājuma ventilācijas atveri. Izstrādājuma nepareiza uzstādīšana var radīt tā bojājumus, elektriskās strāvas triecienu vai aizdegšanos.</p> <p>Neuzstādiet izstrādājumu šādās vietās:</p> <ul style="list-style-type: none">• slikti vēdinātās vietās;• līdzās radiatoram, citiem siltuma avotiem vai tiešā saules gaismā;• vietās ar pastāvīgu vibrāciju;• mitrās, puteļjainās vietās vai vietās, kur ir tvaiks vai eļļa;• ārpus telpām;• vietās ar augstu temperatūru, kur strauji mainās mitruma līmenis un, iespējams, var veidoties kondensāts;• pie griestiem vai sienas, kas nav pietiekami izturīga, lai noturētu izstrādājumu un stiprinājuma piederumus. <p>Neuzstādiet izstrādājumu otrādi.</p>

BRĪDINĀJUMS

Nepieļaujiet izstrādājuma apgāšanos vai nokrišanu zemestrīces vai citu triecienu gadījumā.

Lai nepieļautu traumu gūšanu vai izstrādājuma bojājumus, kas var rasties zemestrīces vai citu triecienu gadījumā, noteikti uzstādi izstrādājumu stabilā vietā un veiciet attiecīgus pasākumus, lai nepieļautu apgāšanos.

Pasākumi, lai nepieļautu nokrišanu un apgāšanos, ir paredzēti traumu riska samazināšanai, taču tie var negarantēt efektivitāti pret visām zemestrīcēm.

Izstrādājums var apgāzties, radot traumas.

- Lietojot izstrādājumu ar papildu galda statīvu, piestipriniet izstrādājumu pie sienas, izmantojot auklu vai ķēdi, kas spēj noturēt izstrādājuma svaru, lai nepieļautu tā nokrišanu. Piestipriniet auklu vai ķēdi izstrādājumam, izmantojot spaiļes un skrūves, kas iekļautas izstrādājuma vai galda statīva komplektācijā. Atkarībā no galda statīva tā konstrukcija nepieļauj apgāšanos. Lūdzu, skatiet galda statīva rokasgrāmatu.
- Pirms izstrādājuma pārvietošanas noņemiet no sienas šo auklu vai ķēdi, lai nepieļautu traumas gūšanu vai izstrādājuma sabojāšanu.

Izstrādājums var nokrist, radot traumu.

- Necentieties piekārt izstrādājumu, lietojot uzstādīšanas drošības stiepli.
- Uzstādi izstrādājumu tādā vietā uz sienas vai griestiem, kas ir pietiekami izturīga, lai noturētu izstrādājuma svaru.
- Sagatavojiet izstrādājumu, izmantojot stiprinājuma piederumus, piemēram, āķi, bultskrūvi ar gredzenu vai stiprinājuma detaļas, un pēc tam fiksējiet izstrādājumu ar drošības stiepli. Drošības stieple nedrīkst būt nospriegota.
- Pirms izstrādājuma uzstādīšanas pārliecinieties, vai stiprinājuma piederumi ir pietiekami izturīgi, lai noturētu izstrādājuma svaru un lielumu.







Stabilitātes zaudēšanas bīstamība.

Izstrādājums var nokrist, radot smagu vai nāvējošu traumu. Lai nepieļautu traumu gūšanu, izstrādājums droši jānostiprina pie grīdas vai sienas saskaņā ar uzstādīšanas norādījumiem.







9









! BRĪDINĀJUMS

9		<p>No daudzām traumām, it īpaši bērnu gūtam traumām var izvairīties, veicot vienkāršus piesardzības pasākumus:</p> <ul style="list-style-type: none"> • VIENMĒR izmantojiet izstrādājuma ražotāja ieteiktos statīvus un uzstādīšanas paņēmienus. • VIENMĒR izmantojiet mēbeles, kas var droši noturēt izstrādājumu. • VIENMĒR sekojiet līdzi, lai izstrādājums nesniegtos pāri balstošo mēbeļu virsmai. • VIENMĒR māciet bērniem, ka ir bīstami kāpt uz mēbelēm, lai piekļūtu izstrādājumam vai tā vadības elementiem. • VIENMĒR izvelciet izstrādājumam pievienotos vadus un kabelus tā, lai aiz tiem nevarētu paklupt, tos nevarētu vilkt vai satvert. • NEKĀDĀ GADĪJUMĀ nenovietojiet izstrādājumu nestabilā vietā. • NEKĀDĀ GADĪJUMĀ nenovietojiet izstrādājumu uz augstām mēbelēm (piemēram, uz bufetēm vai grāmatplauktos), nepiestiprinot gan mēbeles, gan ierīci piemērotam balstam. • NEKĀDĀ GADĪJUMĀ nenovietojiet izstrādājumu uz auduma vai citiem materiāliem, kas var atrasties starp izstrādājumu un balstošajām mēbelēm. • NEKĀDĀ GADĪJUMĀ nenovietojiet uz izstrādājuma vai mēbelēm priekšmetus, kas var bērnus mudināt kāpt, piemēram, rotaļlietas vai tālvadības ierīces. <p>Ja izstrādājums tiks paturēts un pārvietots, ievērojiet tos pašus iepriekš izklāstītos nosacījumus.</p>
10		Nenovietojiet šo izstrādājumu slīpumā, uz nestabiliem ratiņiem, statīva vai galda. Pretējā gadījumā izstrādājums var nokrist vai apgāzties un radīt traumu.
11	 	Neievietojiet korpusa atverēs nekādus priekšmetus. Pretējā gadījumā var tikt saņemts elektriskās strāvas trieciens, iespējama aizdegšanās vai izstrādājuma darbības kļūmes. Novietojiet priekšmetus bērniem un zīdaiņiem nepieejamā vietā.
12		Neizlejiet izstrādājuma korpusā šķidrumus un nelietojiet izstrādājumu līdžās ūdenim. Nekavējoties izslēdziet izstrādājumu un atvienojiet to no elektrotilkla, pēc tam uzticiet apkopi kvalificētiem apkopes darbiniekiem. Pretējā gadījumā var tikt saņemts elektriskās strāvas trieciens vai notikt aizdegšanās.
13		Neizmantojiet aerosolus ar ugunsnedrošu gāzi, lai notīrītu putekļus, izstrādājumu tīrot. Pretējā gadījumā var notikt aizdegšanās.
14		Droši nostipriniet piederuma paneli. Nodrošiniet, lai piederuma panelis būtu droši piestiprināts, izmantojot oriģinālās skrūves, nepieļaujot piederuma paneļa nokrišanu no izstrādājuma. Krītošs piederuma panelis var radīt apdraudējumu.

UZMANĪBU!

1	  	<p>Barošanas kabeļa izmantošana</p> <p>Ar barošanas kabeli rīkojieties uzmanīgi. Bojāts kabelis var izraisīt aizdegšanos vai radīt elektriskās strāvas triecienu.</p> <ul style="list-style-type: none">• Kad pievienojat barošanas kabeli izstrādājuma ligzdai AC IN, pārbaudiet, vai kabeļa spraudnis ir pilnībā un stingri ievietots.• Nostipriniet barošanas kabeli pie izstrādājuma ar skrūvi un skavu, lai nepieļautu vaļīgu savienojumu. (Ieteicamais stiprināšanas spēks: 120–190 N•cm.)• Nepievienojiet un neatvienojiet barošanas kabeli ar mitrām rokām.• Kad pievienojat vai atvienojat barošanas kabeli, dariet to, satverot spraudni.• Pirms izstrādājuma tīrīšanas atvienojiet barošanas kabeli no elektrotīkla drošības apsvērumu dēļ. Regulāri notīriet no barošanas kabeļa putekļus ar mīkstu, sausu drānu.• Pirms izstrādājuma pārvietošanas gādājiet, lai tas būtu izslēgts, pēc tam atvienojiet barošanas kabeli no elektrotīkla un pārbaudiet, vai ir atvienoti visi kabeli, kas savieno šo izstrādājumu ar citām ierīcēm.• Ja izstrādājumu ilgstoši nelietosit, noteikti atvienojiet no elektrotīkla tā barošanas kabeli.• Šī iekārta ir paredzēta lietošanai ar iezemētu barošanas kabeli. Ja barošanas kabelis nav iezemēts, var tikt saņemts elektriskās strāvas trieciens. Pārbaudiet, vai barošanas kabelis ir pareizi iezemēts.
2		<p>Nesavijiet barošanas kabeli un USB kabeli. Pretējā gadījumā var uzkrāties siltums un notikt aizdegšanās.</p>
3		<p>Nepieslēdziet LAN ar pārmērīgu spriegumu.</p> <p>Izmantojot LAN kabeli, nepievienojiet to perifērijas ierīcei ar vadojumu, kurā var būt pārmērīgs spriegums. Pārmērīgs spriegums LAN ligzdā var radīt elektriskās strāvas triecienu.</p>
4		<p>Nekāpiet uz galda, uz kura atrodas izstrādājums. Neuzstādiet izstrādājumu uz galda ar riteņiem, ja riteņi nav pareizi bloķēti. Izstrādājums var nokrist, radot bojājumus vai traumu.</p>
5		<p>Papildu galda statīva uzstādīšana, noņemšana un augstuma regulēšana</p> <ul style="list-style-type: none">• Uzstādot galda statīvu, rīkojieties uzmanīgi, lai neiespiestu pirkstus.• Izstrādājuma uzstādīšana nepareizā augstumā var izraisīt izstrādājuma apgāšanos. Uzstādiet izstrādājumu pareizā augstumā, lai nepieļautu traumas gūšanu vai izstrādājuma sabojāšanu.

 **UZMANĪBU!**

6		Negrūdiet izstrādājumu un nekāpiet uz tā. Nesatveriet izstrādājumu un neturieties pie tā. Izstrādājums var nokrist, radot bojājumus vai traumu.
7		Nepakļaujiet triecienu LCD paneļa virsmu, jo šādi var rasties būtisks izstrādājuma bojājums vai arī trauma.
8		Nepareiza bateriju lietošana var izraisīt noplūdi no tām vai sprādzienu. <ul style="list-style-type: none">• Ievietojiet baterijas, salāgojot (+) un (-) zīmes uz katras baterijas ar (+) un (-) zīmēm bateriju nodalījumā.• Neievietojiet vienlaikus dažādu zīmolu baterijas.• Neievietojiet vienlaikus jaunas un vecas baterijas. Pretējā gadījumā var tikt saīsināts bateriju darbūms vai notikt šķidruma noplūde no baterijām.• Nekavējoties izņemiet izlietotās baterijas, lai nepieļautu bateriju skābes izplūšanu bateriju nodalījumā.• Nepieļaujiet bateriju skābes nokļūšanu uz ādas, jo var rasties ādas bojājums.• Atbrīvojoties no baterijām, nemetiet tās ugunī vai karstā krāsnī, nespiediet tās mehāniski un negrieziet, lai nenotiktu sprādziens.• Baterijas atstājot vidē, kurā ir ārkārtīgi augsta temperatūra vai īpaši zems gaisa spiediens, var notikt sprādziens vai arī no baterijas var noplūst uzliesmojošs šķidrums vai gāze.• Ja vēlaties atbrīvojoties no baterijām, sazinieties ar izplatītāju vai vietējo pašvaldību.
9		Monitors ir piemērots izklaidei regulējama apgaismojuma vidē, lai izvairītos no traucējošas atstarošanās ekrānā.
10		Ja nepārtraukti darbināt dzesēšanas ventilatoru, ieteicams iztīrīt ventilācijas atveres vismaz reizi mēnesī. Pretējā gadījumā var tikt saņemts elektriskās strāvas trieciens vai rasties izstrādājuma bojājumi.
11		Lai gādātu par izstrādājuma drošumu, tīriet tā ventilācijas atveres korpusa aizmugurē vismaz reizi gadā, lai noņemtu netīrumus un putekļus. Pretējā gadījumā var tikt saņemts elektriskās strāvas trieciens vai rasties izstrādājuma bojājumi.

Uzstādīšana

Informāciju par kastes saturu skatiet kastē ievietotajā satura lapas izdrukā.

Izstrādājuma garantija neattiecas uz bojājumiem, kas radušies nepareizas uzstādīšanas dēļ. Šo ieteikumu neievērošanas dēļ garantija var tikt anulēta.

⚠ **BRĪDINĀJUMS.** Skatiet šeit: “BRĪDINĀJUMS 7”, “BRĪDINĀJUMS 8” un “BRĪDINĀJUMS 9”.

1. Tālvadības pults bateriju ievietošana

Tālvadības pults darbojas ar divām 1,5 V AAA baterijām.

Bateriju ievietošana vai nomaīņa

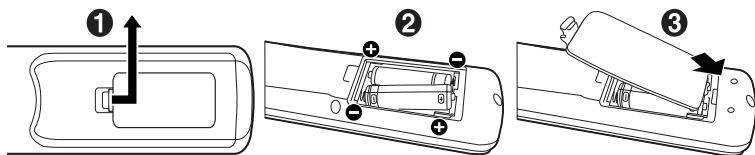

NEC iesaka izmantot tālāk norādītās baterijas.

⚠ **UZMANĪBU!** Skatiet šeit: “UZMANĪBU 8”.

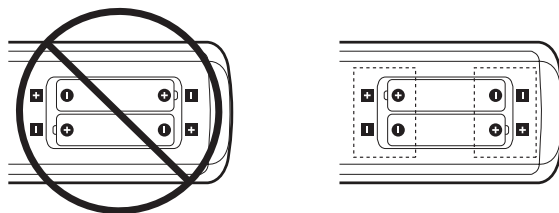

PIEZĪME. Ja tālvadības pulti ilgstoši neizmantos, izņemiet baterijas.

2. Pievienojiet ārējo aprīkojumu

- Lai aizsargātu ārējo aprīkojumu, izslēdziet galveno barošanu un tikai pēc tam veidojiet savienojumus.

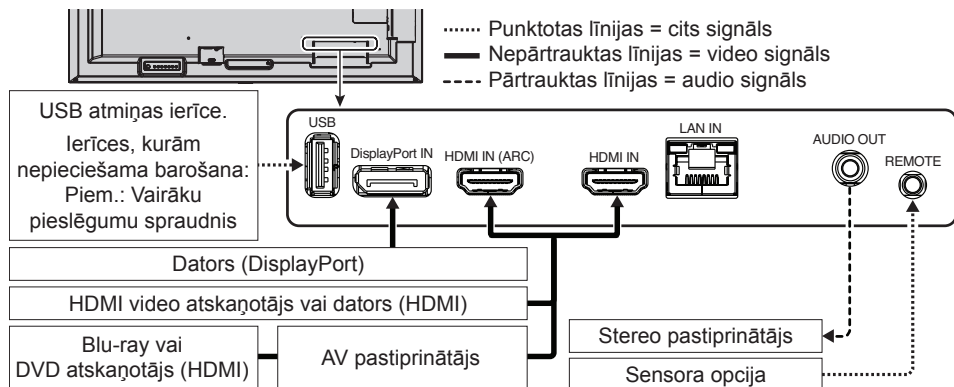

Pievienošana televizoram*1

- Kabeļu sadales sistēma jāieņemē saskaņā ar standartu ANSI/NFPA 70, National Electrical Code (NEC) atbilstoši sadaļai 820.93: Koaksiālā kabeļa ārēja vadītspējīgā ekrāna iezemēšana.
- Koaksiālā kabeļa ekranējums jāsavieno ar ēkas elektrosistēmas zemējumu.

*1: Jūsu iegādātajam izstrādājumam var nebūt šādas iespējas.

3. Pievienojiet komplektācijā iekļauto barošanas kabeli

⚠ BRĪDINĀJUMS. Lai izvēlētos pareizu maiņstrāvas (AC) barošanas kabeli, skatiet attiecīgo sadaļu: "Svarīga informācija".

⚠ UZMANĪBU! Skatiet šeit: "UZMANĪBU 1".

PIEZĪME.

- Monitors jāuzstāda tuvu viegli pieejamai barošanas kontaktligzdai.
- Pārbaudiet, vai monitoram tiek pievadīts pietiekami daudz strāvas. Skatiet tehnisko datu sadaļu "Barošana" (lietošanas rokasgrāmatā).

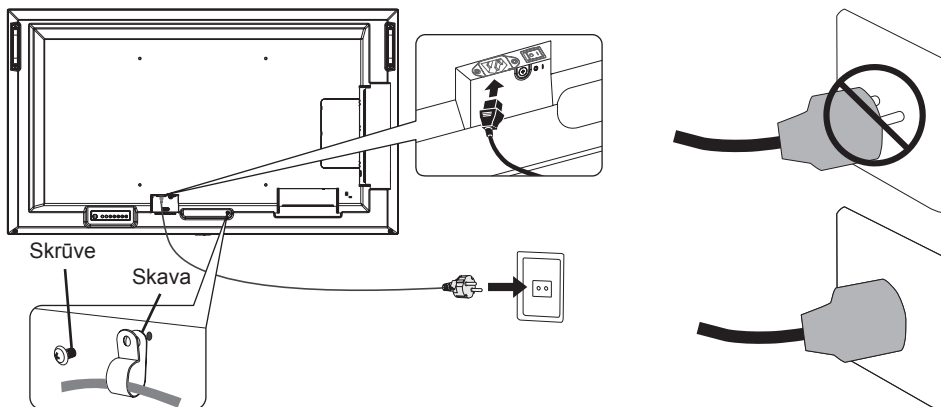

4. Informācija par kabeli

UZMANĪBU! Izmantojiet šo izstrādājumu ar komplektācijā iekļautajiem norādītajiem kabeļiem, lai neizraisītu radio un televīzijas signālu uztveršanas traucējumus.

Izmantojot USB, lūdzu, lietojiet ekranētu signāla kabeli ar ferīta serdeni. Lietojot HDMI un DisplayPort, lūdzu, izmantojiet ekranētu signāla kabeli. Citu kabeļu un adapteru lietošana var radīt radio un televīzijas signālu uztveršanas traucējumus.

5. Ieslēdziet monitoru un ārējo aprīkojumu.

Vispirms ieslēdziet monitoru.

Galvenais barošanas slēdzis

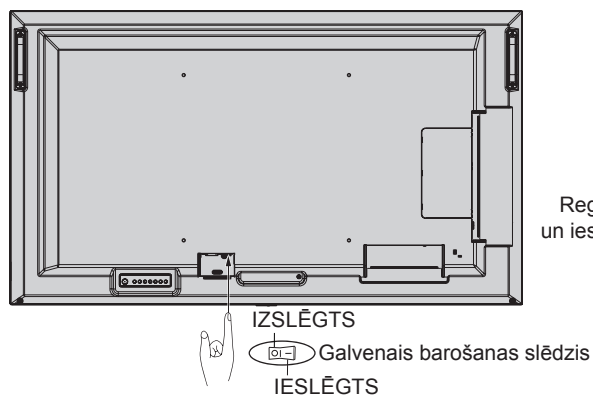

Bezvadu tālvadības pults

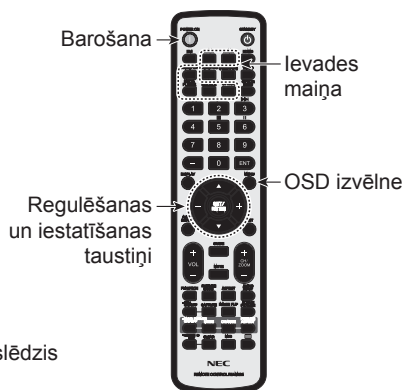

Apgāšanās nepieļaušana

⚠ UZMANĪBU! Skatiet šeit: "BRĪDINĀJUMS 7" un "BRĪDINĀJUMS 9".

- Informāciju par "pretapgāšanās konstrukciju" skatiet galda statīva ST-401 un ST-43M rokasgrāmatā.

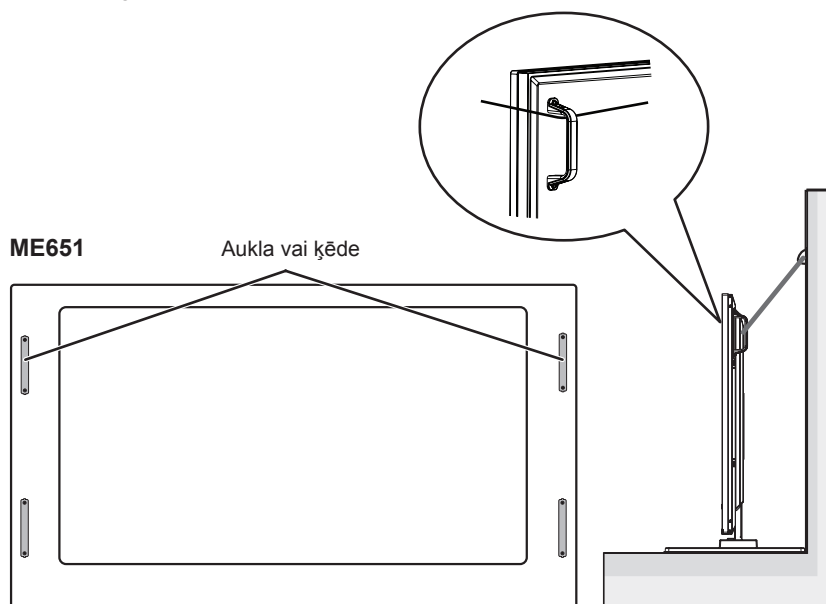

Pirms monitora piestiprināšanas pie sienas pārbaudiet, vai siena var noturēt monitora svaru.

Indeks

Viktig informasjon.....	Norsk-1
Installasjon	Norsk-8

MERK: Dette produktet skal det kun foretas service på i landet det ble kjøpt.

- (1) Innholdet i denne håndboken skal ikke trykkes på nytt delvis eller helt uten tillatelse.
- (2) Innholdet i denne håndboken kan endres uten forvarsel.
- (3) Stor grundighet er vist i forberedelsen av denne håndboken, men kontakt oss dersom du skulle oppdage noen tvilsomme punkter, feil eller utelatelser.
- (4) Bildet som vises i denne håndboken er kun en indikasjon. Hvis det er manglende overensstemmelse mellom bildet og det faktiske produktet, skal det faktiske produktet være gjeldende.
- (5) Uaktet artiklene (3) og (4) vil ikke NEC være ansvarlig for noen krav om tap av fortjeneste eller andre saker ansett å resultere fra bruken av denne enheten.
- (6) Denne håndboken leveres vanligvis til alle regioner, så den kan inneholde beskrivelser som er relevante for andre land.



Viktig informasjon

Sikkerhetsforanstaltninger og vedlikehold



FOR OPTIMAL YTELSE, MERK DEG FØLGENDE NÅR
DU SETTER OPP OG BRUKER LCD-FARGESKJERMEN:

Om symbolene









For å sørge for sikker og passende bruk av produktet, bruker denne håndboken en rekke symboler for å forhindre skade på deg og andre så vel som materiell skade. Symbolene og betydningene av dem er beskrevet nedenfor. Sørg for at du forstår dem godt før du leser denne håndboken.

 ADVARSEL	Ved ikke å følge dette symbolet og håndtere produktet uriktig kan det resultere i ulykker som forårsaker alvorlige skader eller død.
 FORSIKTIG	Ved ikke å følge dette symbolet og håndtere produktet uriktig kan det resultere i personskade eller skade på omkringliggende eiendom.



Eksempler på symboler

	▲ Indikerer en advarsel eller at man må være forsiktig Dette symbolet indikerer at du bør være oppmerksom på elektriske støt.
	⊘ Indikerer en forbudt handling. Dette symbolet indikerer noe som må forbys.
	● Indikerer en obligatorisk handling. Dette symbolet indikerer at strømledningen skal tas ut av strømuttaket.

 **ADVARSEL**

1	 TA UT STRØM-LEDNINGEN	<p>Ta ut strømledningen hvis produktet har funksjonsfeil.</p> <p>Dersom produktet skulle slippe ut røyk eller rare lukter eller lyder, eller hvis produktet har blitt mistet på bakken eller skapet er ødelagt, må du koble strømme fra produktet og trekke ut støpselet fra kontakten. Dersom dette ikke gjøres, kan det ikke bare føre til brann eller elektrisk støt, det kan også føre til synssvekkelser. Kontakt forhandleren for reparasjon.</p> <p>Prøv aldri å reparere produktet på egenhånd. Å gjøre det er farlig.</p>
2	  	<p>Ikke åpne eller fjern produktets skap.</p> <p>Ikke demonter produktet.</p> <p>Det er områder med høy spenning i produktet. Åpning eller fjerning av produktdeksler og endring av produktet kan eksponere deg for elektrisk støt, brann eller annen risiko.</p> <p>Overlat alt vedlikehold til kvalifisert personell.</p>
3		<p>Ikke bruk produktet hvis det er strukturelt skadet.</p> <p>Overlat service til kvalifisert personell hvis du legger merke til strukturell skade, som sprekker eller unaturlig vingling. Hvis produktet brukes i denne tilstanden, kan produktet falle eller forårsake personskade.</p>
4		<p>Håndter strømledningen med forsiktighet. Det kan føre til brann eller elektrisk støt å skade ledningen.</p> <ul style="list-style-type: none">• Ikke plasser tunge objekter på ledningen.• Ikke plasser ledningen under produktet.• Ikke dekk til ledningen med en fille osv.• Ikke skrap eller modifier ledningen.• Ikke bøy, vri eller trekk i ledningen med overdreven kraft.• Ikke påfør varme på ledningen. <p>Hvis ledningen er skadet (eksponerte kjernetråder, ødelagte tråder, osv.), kan du be forhandleren om å skifte den ut.</p>
5		<p>Ikke berør støpselet hvis du hører torden. Det kan føre til elektrisk støt.</p>
6		<p>Bruk strømledningen som følger med produktet, i henhold til tabellen for strømledninger.</p> <p>Hvis det ikke følger med en strømledning, ta kontakt med NEC. I alle andre tilfeller skal strømledningen med den kontakten som passer støpselet hvor produktet befinner seg brukes. Den kompatible strømledningen svarer til vekselspenningen til støpslet, og er godkjent i henhold til og i samsvar med sikkerhetsstandardene i kjøpslandet.</p>

 **ADVARSEL**

7		<p>For riktig installasjon anbefales det sterkt å bruke en opplært serviceperson.</p> <p>Unnlatelse av å følge standard installasjonsprosedyrer kan føre til skade på produktet eller skade på brukeren eller installatøren.</p>
8	 	<p>Installer produktet i samsvar med følgende informasjon.</p> <p>Dette produktet kan ikke brukes eller installeres uten bordplatestativet eller annet monteringsutstyr for støtte.</p> <ul style="list-style-type: none"> • ME651: IKKE bruk dette produktet på gulvet med bordplatestativet. Bruk dette produktet på et bord eller med monteringsutstyr for støtte. <p>Ved transport, flytting eller installering av produktet, bruk så mange personer som nødvendig for å kunne løfte produktet uten å forårsake personskade eller skade på produktet.</p> <p>Vi anbefaler to eller flere personer for ME431/ME501/ME551, og fire eller flere personer for ME651.</p> <p>Se de medfølgende instruksjonene til det valgfrie monteringsutstyret for detaljert informasjon om festing eller fjerning.</p> <p>Ikke dekk ventilen på produktet. Feilaktig installering av produktet kan resultere i skade på produktet, et elektrisk støt eller brann.</p> <p>Produktet skal ikke installeres på stedene nedenfor:</p> <ul style="list-style-type: none"> • Dårlig ventilerte områder. • Nær en radiator, andre varmekilder, eller i direkte sollys. • Kontinuerlige vibrasjonsområder. • Fuktige, støvete, oljete eller dampfylte områder. • Utendørs. • Miljø med høy temperatur der fuktigheten endrer seg raskt og det sannsynligvis vil oppstå kondens. • Et tak eller en vegg som ikke er sterk nok til å støtte produktet og monteringsutstyr. <p>Ikke monter produktet opp ned.</p>

 **ADVARSEL**

Forhindre velt eller fall ved jordskjelv eller andre sammenstøt.

For å forhindre personskade eller skade på produktet forårsaket av velting på grunn av jordskjelv eller andre sammenstøt, må du installere produktet på et stabilt sted og iverksette tiltak for å unngå fall.

Tiltakene for å forhindre velt og fall er ment for å redusere risikoen for skader, men kan ikke garantere effektivitet mot alle jordskjelv.

Produktet kan velte og forårsake personskade.

- Når du bruker produktet med det valgfrie bordplatestativet, kan du feste produktet til en vegg med en snor eller lenke som kan støtte vekten til produktet for å forhindre at produktet faller. Fest snoren eller lenken til produktet ved hjelp av klemmene og skruene som følger med produktet eller bordplatestativet.

Stativet har strukturen til å forhindre velt, avhengig av bordplatestativet.

Se håndboken for bordplatestativet.

- Sørg for å fjerne snoren eller lenken fra veggen før du flytter produktet for å forhindre personskade eller skade på produktet.









Produktet kan velte og forårsake personskade.

- Ikke prøv å henge opp produktet ved å bruke en låsetråd.
- Installer produktet i et område på veggen eller taket som er sterkt nok til å støtte vekten av produktet.
- Forbered produktet ved bruk av monteringsutstyr, for eksempel krok, øyeskrue eller monteringsdeler, og fest deretter produktet med en låsetråd. Låsetråden må ikke være stram.
- Forsikre deg om at monteringsutstyret er sterkt nok til å støtte produktets vekt og størrelse før du installerer det.







9









 **ADVARSEL**

9		<p>Stabilitetsfare.</p> <p>Produktet kan falle og forårsake alvorlig personskade eller død. For å forhindre skade må dette produktet festes trygt til gulvet/veggen i samsvar med installasjonsanvisningene.</p> <p>Mange skader, spesielt på barn, kan unngås ved å ta enkle forholdsregler som:</p> <ul style="list-style-type: none"> • Bruk ALLTID stativer eller installasjonsmetoder som er anbefalt av produsenten av produktsettet. • Bruk ALLTID møbler som trygt kan støtte produktet. • Sørg ALLTID for at produktet ikke henger over kanten på støttemøbelet. • Gi ALLTID barn opplæring i farene ved å klatre på møbler for å nå produktet eller kontrollene til produktet. • Før ALLTID ledninger og kabler koblet til produktet ditt slik at de ikke kan gripes, snubles eller trekkes i. • Plasser ALDRI et produkt på et ustabilt sted. • Plasser ALDRI produktet på høye møbler (for eksempel skap eller bokhyller) uten å forankre både møblene og produktet til en passende støtte. • Plasser ALDRI produktet på tøy eller andre materialer som kan være plassert mellom produktet og støttemøblene. • Plasser ALDRI gjenstander som kan friste barn til å klatre, som leker og fjernkontroller, oppå produktet eller møblene som produktet er plassert på. <p>Hvis det eksisterende produktet skal flytte, bør de samme hensynene som over tas.</p>
10		<p>Ikke plasser produktet på skrånende eller ustabil vogn, stativ eller bord. Det kan føre til velting eller falling og forårsake personskade.</p>
11	 	<p>Ikke sett inn objekter av noe slag i kabinettsporene. Det kan forårsake elektrisk støt, brann eller produktsvikt. Objekter skal holdes unna barn og babyer.</p>
12	 	<p>Ikke søl noen væsker i kabinettet eller bruk produktet nær vann. Slå øyeblikkelig av strømmen og koble produktet fra vegguttaket, overlatt deretter vedlikehold til kvalifisert personell. Det kan forårsake et elektrisk støt eller starte en brann.</p>
13		<p>Ikke bruk brennbar gasspray til å fjerne støv ved rengjøring av produktet. Dette kan føre til en brann.</p>
14		<p>Fest tilleggsplaten sikkert.</p> <p>Forsikre deg om at tilleggsplaten er ordentlig festet ved hjelp av de originale skruene for å forhindre at tilleggsplaten faller ut av produktet. En fallende tilleggsplate kan utsette deg for fare.</p>

 **FORSIKTIG**

1	  	<p>Håndtering av strømledningen.</p> <p>Håndter strømledningen med forsiktighet. Det kan føre til brann eller elektrisk støt å skade ledningen.</p> <ul style="list-style-type: none">• Når du kobler strømledningen til produktets AC IN-terminal, sørg for at koblingen er fullstendig og godt satt inn.• Fest strømkabelen til produktet ved å feste skruen og klemmen for å forhindre løs tilkobling. (Anbefalt festekraft: 120 - 190 N•cm).• Ikke koble til eller fra strømledningen med våte hender.• Når du kobler til eller fra strømledningen, trekker du strømledningen ut ved å holde på støpselet.• Ved rengjøring av produktet, må du av sikkerhetsmessige årsaker koble strømledningen fra strømuttaket på forhånd. Fjern regelmessig støv fra strømledningen ved hjelp av en myk og tørr klut.• Før du flytter produktet, sørg for at strømmen til produktet er slått av, deretter ta strømledningen ut av strømuttaket og sjekk at alle kabler som forbinder produktet med andre enheter er frakoblet.• Når du ikke planlegger å bruke produktet over lengre tid, må du alltid ta strømledningen ut av strømuttaket.• Dette utstyret er utformet for bruk med en strømledning som er tilkoblet jording. Hvis strømledningen ikke er tilkoblet jording, kan dette forårsake elektrisk støt. Påse at strømledningen er tilstrekkelig jordet.
2		<p>Ikke bind strømledningen og USB-kabelen. Det kan føre til overoppheting og forårsake brann.</p>
3		<p>Ikke koble til et LAN med for stor spenning.</p> <p>Ikke koble til en ekstern enhet med ledninger som kan ha for stor spenning når du bruker en LAN-kabel. For stor spenning på LAN-porten kan forårsake elektrisk støt.</p>
4		<p>Ikke klatre på bordet der produktet er installert. Ikke installer produktet på et trillebord hvis hjulene på bordet ikke er ordentlig låste. Produktet kan falle og forårsake personskade eller skade på produktet.</p>
5		<p>Montering, fjerning og høydejustering av det valgfrie bordplatestativet.</p> <ul style="list-style-type: none">• Håndter enheten med forsiktighet for å unngå å klemme fingrene når du monterer bordplatestativet.• Installering av produktet i feil høyde kan føre til velt. Installer produktet i riktig høyde for å forhindre personskade eller skade på produktet.

 **FORSIKTIG**

6		Ikke dytt eller klatre på produktet. Ikke grip eller heng på produktet. Produktet kan falle og forårsake personskade eller skade på produktet.
7		Unngå slag på LCD-paneloverflate, ettersom det kan forårsake alvorlig personskade eller skade på produktet.
8		<p>Feil bruk av batterier kan føre til lekkasjer eller brist.</p> <ul style="list-style-type: none"> • Sett inn batterier som samsvarer med (+)- og (-)-symbolene på hvert batteri til (+)- og (-)-symbolene i batterirommet. • Ikke bland batterimerker. • Ikke kombiner gamle og nye batterier. Dette kan forkorte batteriets levetid eller forårsake væskelekkasje fra batteriene. • Fjern flate batterier umiddelbart for å forhindre at batterisyre lekker ut i batterirommet. • Ikke rør batterisyren, det kan skade huden din. • Kassering av et batteri i brann eller varm ovn, eller mekanisk knusing eller kutting av et batteri, som kan føre til en eksplosjon. • Å legge et batteri i et ekstremt høye temperaturomgivelser, eller utsette et batteri for ekstremt lavt lufttrykk, som kan føre til en eksplosjon eller lekkasje av brennbar væske eller gass. • Kontakt forhandleren eller lokale myndigheter når du kasserer batteriene.
9		Egnet for underholdningsformål i kontrollerte opplyste miljøer, for å unngå forstyrrende refleksjoner fra skjermen.
10		Når du kjører kjøleviften kontinuerlig, anbefaler vi å tørke av ventilasjonshullene minst en gang i måneden. Dersom det ikke gjøres, kan det føre til brann, elektrisk støt eller skade på produktet.
11		For å sikre produktets pålitelighet må du rengjøre luftehullene på baksiden av kabinettet minst en gang i året for å fjerne skitt og støv. Dersom det ikke gjøres, kan det føre til brann, elektrisk støt eller skade på produktet.

Installasjon

For innhold i esken, se det trykte innholdsarket som følger med i esken.

Produktgaranti dekker ikke skader forårsaket av feil installasjon. Unnlatelse av å følge disse anbefalingene kan føre til at garantien blir ugyldig.

⚠ **ADVARSEL:** Se «ADVARSEL 7», «ADVARSEL 8», og «ADVARSEL 9».

1. Sett inn fjernkontrollbatteriene

Fjernkontrollen bruker to 1,5 AAA-batterier.

For å sette inn eller bytte ut batterier:

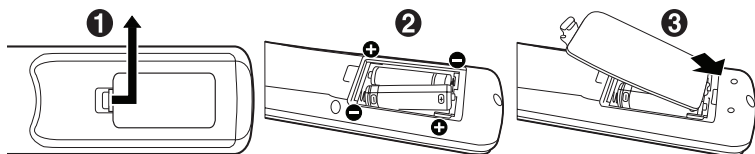

NEC anbefaler følgende batteribruk:

⚠ **FORSIKTIG:** Se «FORSIKTIG 8».

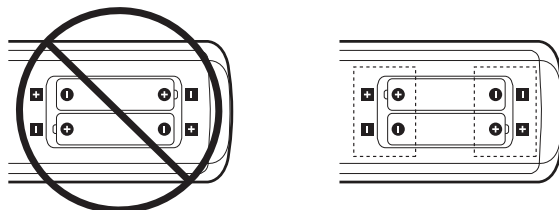

MERK: Fjern batteriene dersom du ikke har tenkt til å bruke fjernkontrollen over lengre tid.

2. Koble til eksternt utstyr

- For å beskytte det eksterne utstyret må du slå av hovedstrømmen før du kobler det til.

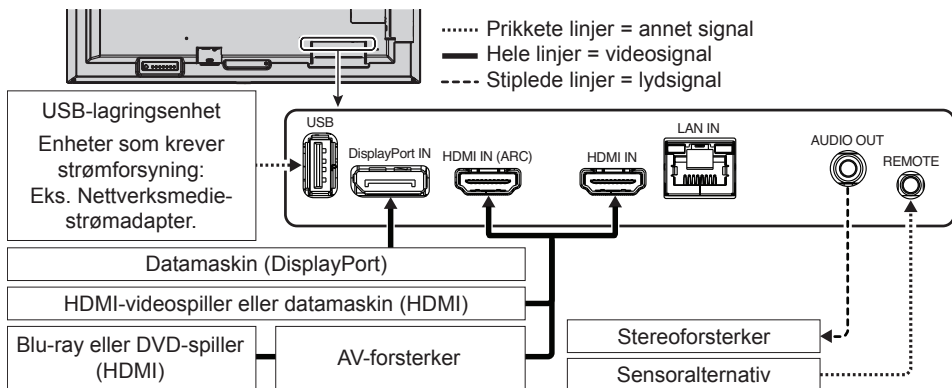

Koble til en TV*1

- Kabeldistribusjonssystem skal være jordet i samsvar med ANSI/NFPA 70, den nasjonale elektriske koden (NEC), spesielt avsnitt 820.93, jording av ytre ledende skjold på en koaksialkabel.
- Skjermingen på koaksialkabelen er ment å være koblet til jord i bygningsinstallasjonen.

*1: Produktet du har kjøpt innehar kanskje ikke denne egenskapen.

3. Koble til den medfølgende strømledningen

⚠ **ADVARSEL:** Se «Viktig informasjon» delen for riktig valg av en AC-strømkabel.

⚠ **FORSIKTIG:** Se «FORSIKTIG 1».

- MERK:**
- Monitoren bør installeres i nærheten av en lett tilgjengelig stikkontakt.
 - Forsikre deg om skjermen får nok strøm. Se «Strømforsyning» i spesifikasjonen (se brukerhåndbok).

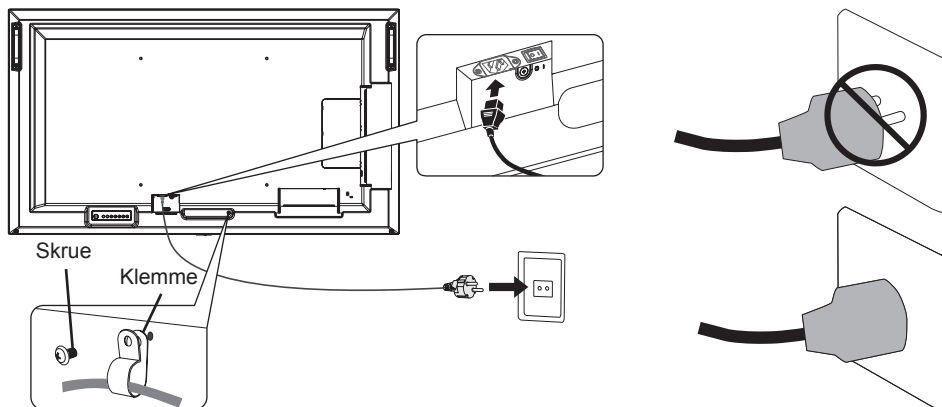

4. Kabelinformasjon

FORSIKTIG: Bruk de spesifikke kablene som følger med dette produktet for å unngå interferens med radio- og TV-mottak.

For USB, bruk en skjermet signalkabel med ferrittkjerne.

For HDMI og DisplayPort, bruk en skjermet signalkabel.

Bruk av andre kabler og adaptere kan gi interferens med radio- og TV-mottak.

5. Skru på strømmen for skjermen og det eksterne utstyret

Skru på strømmen til skjermen først.

Hovedstrømbryter

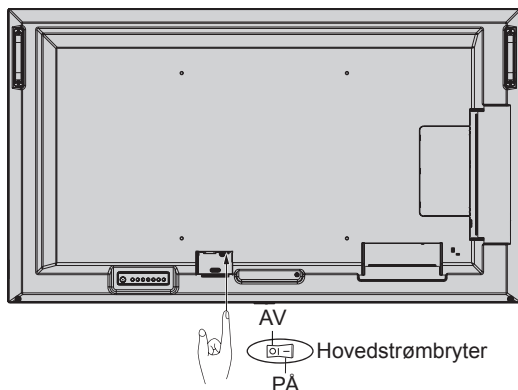

Trådløs fjernkontroll

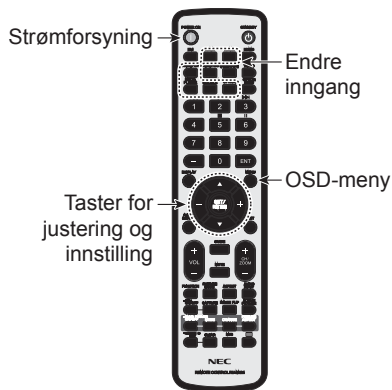

Forhindre velt

⚠ FORSIKTIG: Se «ADVARSEL 7» og «ADVARSEL 9».

- Se håndboken for bordplatestativ for ST-401 og ST-43M for «struktur for å forhindre velt».

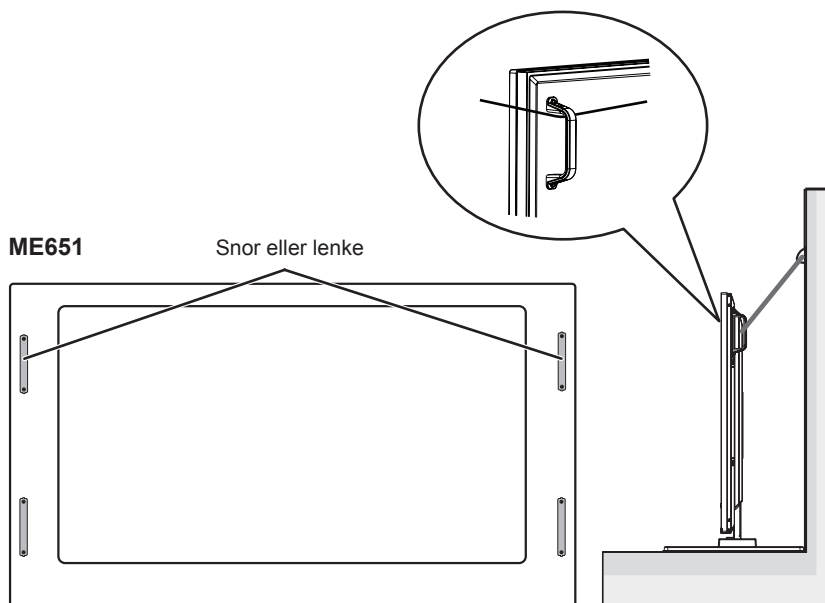

Før du fester skjermen til veggen, må du forsikre deg om at veggen kan støtte vekten til skjermen.

Index

Belangrijke informatie	Nederlands-1
Installatie	Nederlands-8

OPMERKING: Dit product kan alleen worden gebruikt in het land waar het gekocht werd.

- (1) De inhoud van deze handleiding mag niet in zijn geheel of gedeeltelijk worden herdrukt zonder toestemming.
- (2) De inhoud van deze handleiding kan zonder voorafgaande kennisgeving worden gewijzigd.
- (3) Er is veel zorg besteed aan de het opstellen van deze handleiding; Mocht u echter dubieuze punten, fouten of weglatingen opmerken, neem dan contact met ons op.
- (4) De afbeelding in deze handleiding is alleen ter illustratie. Als er verschillen zijn tussen de afbeelding en het daadwerkelijke product, moet worden uitgegaan van het eigenlijke product.
- (5) Niettegenstaande artikels (3) en (4), is NEC niet verantwoordelijk voor claims met betrekking tot gedeelde winst of andere zaken die geacht worden voort te vloeien uit het gebruik van dit apparaat.
- (6) Deze handleiding wordt veelal aan alle regio's verstrekt. De handleiding kan dus beschrijvingen bevatten die relevant zijn voor andere landen.



Belangrijke informatie

Veiligheidsmaatregelen en onderhoud







VOOR EEN OPTIMAAL RESULTAAT BIJ DE INSTALLATIE EN HET GEBRUIK VAN DE LCD-KLEURENMONITOR IS HET BELANGRIJK DAT U DE ONDERSTAANDE INSTRUCTIES VOLGT:

Over de symbolen









Om een veilig en correct gebruik van het product te garanderen deze handleiding maakt gebruik van een aantal symbolen om letsel bij uzelf en anderen en schade aan eigendommen te voorkomen. De symbolen en hun betekenis worden hieronder beschreven. Zorg ervoor dat u deze helemaal begrijpt voordat u deze handleiding leest.

 WAARSCHUWING	Het niet in acht nemen van dit symbool en verkeerd gebruik van het product zouden kunnen leiden tot ongevallen met ernstig letsel of de dood.
 LET OP!	Het niet in acht nemen van dit symbool en verkeerd gebruik van het product zouden kunnen leiden tot persoonlijk letsel of schade aan omliggende eigendommen.



Voorbeelden van symbolen

	 Geeft een waarschuwing aan of geeft aan om op te letten. Dit symbool geeft aan dat u moet oppassen voor elektrische schokken.
	 Geeft een verboden handeling aan. Dit symbool geeft iets aan wat verboden is.
	 Geeft een verplichte handeling aan. Dit symbool geeft aan dat de stekker uit het stopcontact moet worden gehaald.

 **WAARSCHUWING**

1	 NETSNOER ONTKOPPELEN	<p>Haal de stekker uit het stopcontact als het product hapert.</p> <p>Schakel de stroomtoevoer naar het product uit en haal de stekker uit het stopcontact als er rook, een vreemde geur of geluid uit het product komt of als het product is gevallen of de kast is gebroken. Als u dit niet doet, kan dit niet alleen leiden tot brand of een elektrische schok, het kan ook leiden tot een visuele handicap. Neem contact op met uw dealer voor reparaties.</p> <p>Probeer nooit om het product zelf te repareren. Dit is namelijk gevaarlijk.</p>
2	  	<p>De kast van het product niet openen of verwijderen.</p> <p>Haal het product niet uit elkaar.</p> <p>Het product heeft gebieden met hoogspanning. Het openen of verwijderen van productkappen en het aanpassen van het product kan zorgen voor blootstelling aan elektrische schokken, brand of overige risico's.</p> <p>Laat alle onderhoud door bevoegd onderhoudspersoneel uitvoeren.</p>
3		<p>Gebruik het product niet als het beschadigd is.</p> <p>Indien beschadigingen zoals barsten optreden of het apparaat ongewoon wankelt, mag het onderhoud alleen worden uitgevoerd door bevoegde onderhoudstechnici. Als het product in deze staat wordt gebruikt, kan het product vallen of persoonlijk letsel veroorzaken.</p>
4		<p>Behandel het netsnoer met zorg. Beschadiging van het snoer kan leiden tot brand of een elektrische schok.</p> <ul style="list-style-type: none">• Plaats geen zware voorwerpen op het snoer.• Plaats het snoer niet onder het product.• Bedek het snoer niet met een kleed, enz.• Kras het snoer niet en pas het niet aan.• Het snoer niet buigen, draaien of er met grote kracht aan trekken.• Let erop dat het snoer niet wordt verwarmd. <p>Mocht het snoer worden beschadigd (blootliggende draden, gebroken draden etc.), vraag dan uw dealer om het te vervangen.</p>
5		<p>Raak de stekker niet aan als u donder hoort. Dit kan resulteren in een elektrische schok.</p>
6		<p>Gebruik de voedingskabel die bij dit product is meegeleverd volgens de specificaties in de tabel met voedingskabels.</p> <p>Neem contact op met NEC als er geen voedingskabel is meegeleverd bij dit product. Gebruik voor alle andere gevallen de voedingskabel met het stekkertype dat overeenkomt met het stopcontact waar het product zich bevindt. De compatibele voedingskabel komt overeen met de wisselspanning van de stroombron en is goedgekeurd door, en voldoet aan, de veiligheidsnormen die in het land van aankoop van toepassing zijn.</p>

 **WAARSCHUWING**

7		<p>We raden u aan de installatie te laten uitvoeren door een bevoegd en ervaren NEC-technicus.</p> <p>Als u de installatieprocedures niet op de juiste manier uitvoert, kan dit leiden tot schade aan het product of tot persoonlijk letsel van de gebruiker of installateur.</p>
8	 	<p>Installeer het product in overeenstemming met de volgende informatie. Dit apparaat kan niet zonder voet of een ander montageaccessoire als steun worden gebruikt of geïnstalleerd.</p> <ul style="list-style-type: none">• ME651: Gebruik deze monitor NIET met de tafelveet op de grond. Gebruik deze monitor op een tafel of met een ondersteunend montageaccessoire. <p>Gebruik bij het vervoeren, verplaatsen en installeren van het product zo veel mensen als nodig om het product te tillen zonder persoonlijk letsel of schade aan het product te veroorzaken.</p> <p>We raden aan de ME431/ME501/ME551 met twee of meer mensen te tillen en de ME651 met vier of meer mensen.</p> <p>Raadpleeg de bij de optionele montageonderdelen geleverde handleiding voor gedetailleerde informatie over bevestiging of verwijdering.</p> <p>Dek de ventilatieopeningen van het product niet af. Onjuiste installatie van het product kan leiden tot schade aan het product, een elektrische schok of brand.</p> <p>Installeer het product niet in de onderstaande locaties:</p> <ul style="list-style-type: none">• Slecht geventileerde ruimtes.• Niet in de buurt van een radiator, andere warmtebronnen of in direct zonlicht.• Ruimtes met continue trillingen.• Vochtige, stoffige, dampende of vette omgevingen.• Buiten.• Omgevingen met hoge temperatuur waar de vochtigheid snel kan veranderen en er zich condens kan vormen.• Op een plek aan een plafond of muur die niet sterk genoeg is om het product en de montageaccessoires te kunnen dragen. <p>Monteer het product niet ondersteboven.</p>

 **WAARSCHUWING**

Voorkom omkantelen of vallen bij aardbevingen of andere schokken. Om persoonlijk letsel of schade aan het product te vermijden, veroorzaakt door omvallen vanwege aardbevingen of andere schokken, moet u het product in een stabiele omgeving plaatsen en maatregelen nemen om omvallen te voorkomen.

Met de maatregelen om vallen en omkantelen te voorkomen, kan het risico op letsel worden verkleind, maar deze zijn mogelijk niet bij alle aardbevingen effectief.

Het product kan omkantelen en persoonlijk letsel veroorzaken.

- Als u de monitor gebruikt met de optionele tafelhoed, bevestig de monitor dan aan de wand met een koord of ketting die sterk genoeg is om het gewicht van de monitor te dragen, om te voorkomen dat deze omvalt. Bevestig het koord of de ketting aan het product met de klemmen en schroeven die zijn meegeleverd met het product of de tafelhoed.

Afhankelijk van de tafelhoed, heeft de voet de structuur om kantelen te voorkomen.

Raadpleeg de handleiding van de tafelhoed.

- Zorg ervoor dat u het koord of de ketting van de muur verwijdert voordat u het product verplaatst, om persoonlijk letsel of beschadiging van het product te voorkomen.

Het product kan vallen en persoonlijk letsel veroorzaken.

- Hang de monitor nooit op aan de veiligheidskabel.
- Monteer het product op een plek aan de muur of het plafond die stevig genoeg is om het gewicht van het product te dragen.
- Breng montageaccessoires zoals haken, schroefogen of montageonderdelen op de monitor aan en bevestig de monitor met een veiligheidskabel. De veiligheidskabel mag niet te strak zitten.
- Controleer voor de montage of alle montageaccessoires sterk genoeg zijn om het gewicht en het formaat van het product te dragen.







Stabiliteitsgevaar.

Het product kan vallen en ernstig lichamelijk letsel of de dood veroorzaken. Om letsel te voorkomen, moet het product stevig worden bevestigd aan de vloer of muur in overeenstemming met de installatie-instructies.







9









 **WAARSCHUWING**

9		<p>Menig letsel, met name bij kinderen, kan worden voorkomen door enkele eenvoudige voorzorgsmaatregelen te nemen, zoals:</p> <ul style="list-style-type: none">• Gebruik ALTIJD voeten of installatiemethoden die door de fabrikant van de productset worden aanbevolen.• Gebruik ALTIJD meubilair dat het product veilig kan ondersteunen.• Zorg er ALTIJD voor dat het product niet over de rand van het ondersteunde meubilair hangt.• Licht kinderen ALTIJD voor over de gevaren van het klimmen op meubilair om bij het product of de bedieningselementen te komen.• Werk kabels en snoeren die aan uw product zijn bevestigd ALTIJD weg, zodat u er niet over kunt struikelen en er niet aan kunt trekken of grijpen.• Plaats een product NOOIT op een onstabiele plek.• Plaats het product NOOIT op hoog meubilair (zoals kasten of boekenkasten) zonder zowel het meubilair als het product te verankeren aan een daarvoor geschikt ondersteuningspunt.• Plaats het product NOOIT op een (tafel)laken of ander materiaal dat u tussen het product en het ondersteunende meubilair plaatst.• Leg NOOIT dingen die kinderen zouden kunnen verleiden omhoog te klimmen, zoals speelgoed en afstandsbedieningen, bovenop het product of het meubilair waarop het product is geplaatst. <p>Als het bestaande product wordt verplaatst, gelden dezelfde regels als hierboven.</p>
10		<p>Plaats dit product niet op een hellende of wankelige wagen, standaard of tafel. Dit kan leiden tot vallen of omkantelen en kan persoonlijk letsel veroorzaken.</p>
11	 	<p>Steek geen voorwerpen in de gleuven in de behuizing. Dit kan leiden tot elektrische schokken, brand of een defect van het apparaat. Houd objecten uit de buurt van kinderen en baby's.</p>
12		<p>Mors geen vloeistoffen in de behuizing en gebruik het product niet in de buurt van water.</p> <p>Schakel onmiddellijk het product uit, haal de stekker van het product uit het stopcontact en laat onderhoud uitvoeren door bevoegde onderhoudstechnici. Dit kan een elektrische schok of brand veroorzaken.</p>
13		<p>Gebruik geen ontvlambare gasnevel om stof te verwijderen bij het reinigen van het product. Dit kan brand veroorzaken.</p>
14		<p>Maak de optionele kaart goed vast.</p> <p>Zorg ervoor dat de optionele kaart goed is vastgemaakt met de originele schroeven om te voorkomen dat de optionele kaart uit de monitor valt. Wanneer de optionele kaart valt, kan dit gevaar voor u opleveren.</p>

 **LET OP!**

1	  	<p>Behandeling van het netsnoer.</p> <p>Behandel het netsnoer met zorg. Beschadiging van het snoer kan leiden tot brand of een elektrische schok.</p> <ul style="list-style-type: none">• Zorg er bij het aansluiten van het netsnoer op de AC IN-aansluiting van het product voor dat de connector volledig en stevig is geplaatst.• Bevestig de voedingskabel aan de monitor door de schroef en klem vast te maken zodat de aansluiting niet losraakt. (Aanbevolen bevestigingsdruk: 120 - 190 N•cm).• Het netsnoer niet aansluiten of loskoppelen met natte handen.• Sluit het netsnoer aan of koppel het los door de stekker vast te houden.• Trek bij het reinigen van het product uit veiligheidsoverwegingen van tevoren de stekker uit het stopcontact. Stof de stekker regelmatig af met een zachte droge doek.• Zorg er voor het verplaatsen van het product voor dat de monitorstroom is uitgeschakeld, haal daarna de stekker uit het stopcontact en controleer of alle kabels waarmee het product met andere apparaten is verbonden, zijn losgekoppeld.• Als u van plan bent het product voor langere tijd niet te gebruiken, trek dan altijd de stekker uit het stopcontact.• Dit product is ontworpen om te worden gebruikt met een geaarde voedingskabel. Als de voedingskabel niet geaard is, kan een elektrische schok worden veroorzaakt. Zorg ervoor dat de voedingskabel correct geaard is.
2		<p>Bind het netsnoer en USB-kabel niet samen vast. Dit kan warmte vasthouden en brand veroorzaken.</p>
3		<p>Maak geen verbinding met een LAN met een te hoog voltage.</p> <p>Maak, bij gebruik van een LAN-kabel, geen verbinding met een randapparaat via kabels die mogelijk een te hoog voltage hebben. Een te hoog voltage op de LAN-poort kan een elektrische schok veroorzaken.</p>
4		<p>Klim niet op de tafel waarop het product is geïnstalleerd. Installeer het product niet op een verrijdbare tafel als de wielen van de tafel zijn niet goed vergrendeld. Het product kan vallen waardoor schade aan het product of persoonlijk letsel kan ontstaan.</p>
5		<p>Installatie, verwijdering en hoogtevaststelling van de optionele tafelvoet.</p> <ul style="list-style-type: none">• Wees voorzichtig bij het installeren van het voetstuk van de monitor. Zorg ervoor dat uw vingers niet bekneld raken.• Installatie van het product op een onjuiste hoogte kan kantelen veroorzaken. <p>Installeer uw product op de geschikte hoogte om persoonlijk letsel of schade aan het product te voorkomen.</p>

 **LET OP!**

6		<p>Duw niet tegen het product aan en klim er niet op. Pak het product niet vast en ga er niet aan hangen.</p> <p>Het product kan vallen waardoor schade aan het product of persoonlijk letsel kan ontstaan.</p>
7		<p>Druk niet op het oppervlak van het LCD-paneel, dit kan ernstige schade aan het product veroorzaken of persoonlijk letsel.</p>
8		<p>Als u de batterijen niet op de juiste manier gebruikt, kan dit leiden tot lekkages of barsten.</p> <ul style="list-style-type: none">• Let er bij het plaatsen van batterijen van goed op dat de tekens (+) en (-) van de batterijen overeenkomen met de tekens (+) en (-) van het compartiment voor de batterijen.• Gebruik niet tegelijkertijd verschillende merken batterijen.• Gebruik niet tegelijkertijd nieuwe en oude batterijen. Daardoor krijgen de batterijen een kortere levensduur of gaan de batterijen lekken.• Verwijder lege batterijen onmiddellijk om te voorkomen dat er accuzuur in het compartiment gaat lekken.• Raak geen uitgelekt accuzuur aan. Deze vloeistof kan de huid beschadigen.• Wanneer een batterij in vuur of een hete oven wordt gegooid of mechanisch wordt platgedrukt of doorgesneden, kan dit tot een explosie leiden.• Wanneer een batterij zich bevindt in een ruimte met een zeer hoge temperatuur of te maken krijgt met een zeer lage luchtdruk, kan dit leiden tot een explosie of het lekken van ontvlambare vloeistof of gas.• Neem contact op met uw leverancier of uw gemeente voor het afvoeren van batterijen.
9		<p>Geschikt voor entertainmentdoeleinden bij gecontroleerd omgevingslicht om storende reflecties op het scherm te voorkomen.</p>
10		<p>Als de koelventilator ononderbroken wordt gebruikt, is het aan te bevelen de ventilatieopeningen minimaal eenmaal per maand schoon te vegen. Nalatigheid kan leiden tot elektrische schok of schade aan het product.</p>
11		<p>Reinig, om de betrouwbaarheid van het product te garanderen, de ventilatieopeningen aan de achterkant van de kast minimaal één keer per jaar om vuil en stof te verwijderen. Nalatigheid kan leiden tot elektrische schok of schade aan het product.</p>

Installatie

Voor de inhoud van de doos raadpleegt u het afgedrukte inhoudsblad dat in de doos wordt geleverd.

De garantie van het product dekt geen schade die door onjuiste installatie wordt veroorzaakt. Als u deze aanbevelingen niet opvolgt, kan dit de garantie nietig maken.

⚠ WAARSCHUWING: Zie “WAARSCHUWING 7”, “WAARSCHUWING 8”, en “WAARSCHUWING 9”.

1. De batterijen voor de afstandsbediening plaatsen

De afstandsbediening wordt met twee AAA-batterijen van 1,5 Volt van stroom voorzien.

Plaats of vervang de batterijen als volgt:

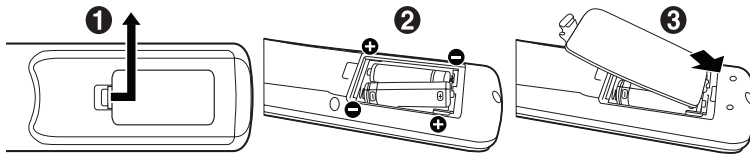

NEC raadt aan de batterijen als volgt te gebruiken:

⚠ LET OP!: Zie “LET OP! 8”.

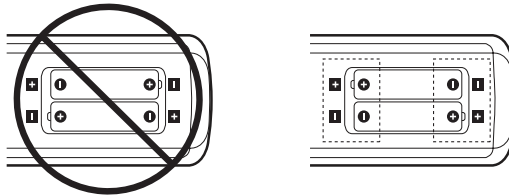

OPMERKING: Verwijder de batterijen als u de afstandsbediening voor langere tijd niet gebruikt.

2. Externe apparatuur aansluiten

- Bescherm externe apparatuur door de hoofdstroomvoorziening uit te schakelen voordat u apparatuur aansluit.

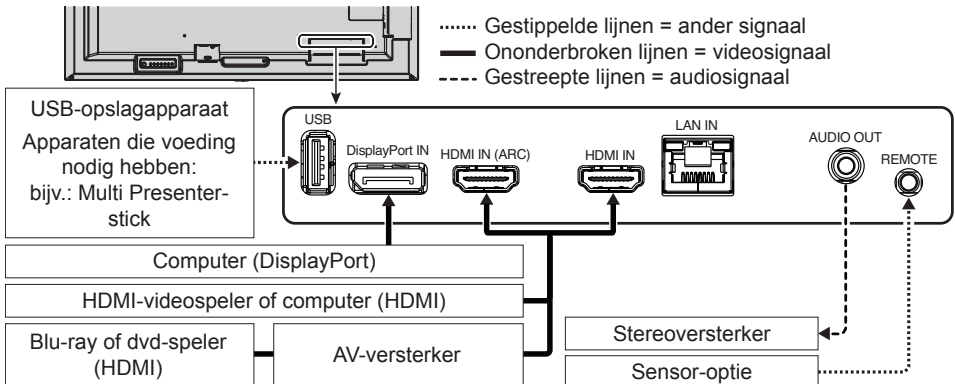

Aansluiten op een tv*1

- Het distributiesysteem voor de kabel moet geaard zijn in overeenstemming met ANSI/NFPA 70, de nationale elektrische code (NEC), met name onderdeel 820.93, aarding van het buitenste geleidende schild van een coaxkabel.
- De afscherming van de coaxkabel moet worden aangesloten op de randaarde in de installatie.

*1: Het product dat u hebt gekocht, is mogelijk niet voorzien van deze functie.

3. De meegeleverde voedingskabel aansluiten

⚠ **WAARSCHUWING:** Raadpleeg de sectie “Belangrijke informatie” voor de juiste voedingskabel.

⚠ **LET OPI:** Zie “LET OPI! 1”.

OPMERKING:

- De monitor moet dicht bij een gemakkelijk toegankelijk stopcontact worden geplaatst.
- Zorg ervoor dat de monitor van genoeg stroom wordt voorzien. Raadpleeg “Stroombron” in the specificaties (zie gebruikershandleiding).

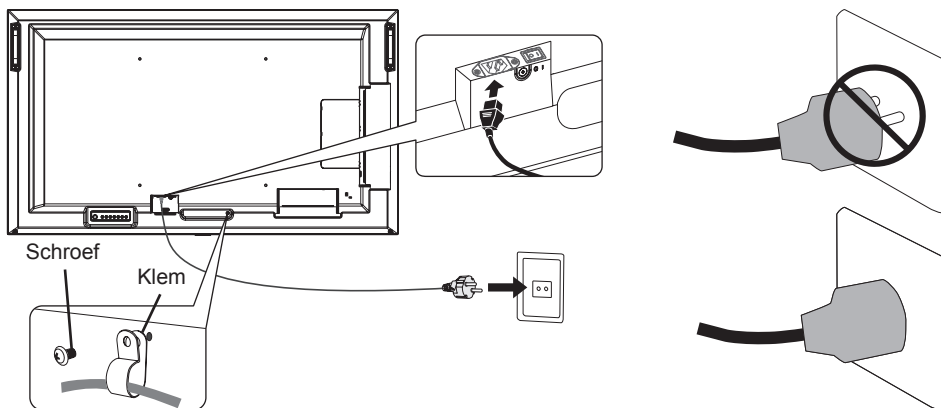

4. Kabelinformatie

LET OPI: Gebruik de bijgeleverde, aangeduide kabels voor dit product om geen storing te veroorzaken in de radio- en televisieontvangst. Voor USB gebruikt u een afgeschermd signaalkabel met ferrietkern. Voor HDMI en DisplayPort gebruikt u een afgeschermd signaalkabel. Het gebruik van andere kabels en adapters kan radio- en tv-storing veroorzaken.

5. Schakel de stroom voor de monitor en de externe apparatuur in

Schakel eerst de stroom voor de monitor in.

Aan/uit-knop

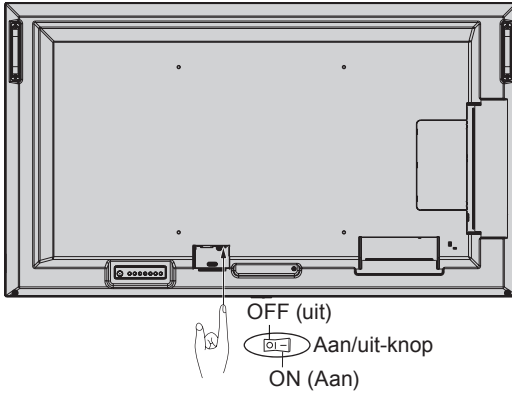

Draadloze afstandsbediening

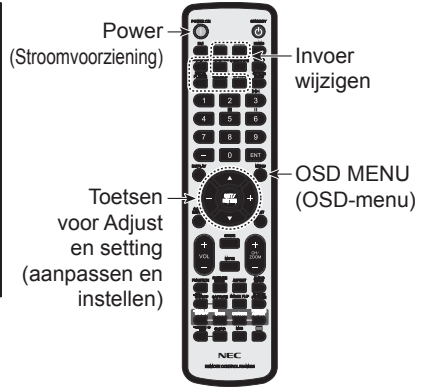

Omkantelen voorkomen

⚠ LET OP!: Zie "WAARSCHUWING 7" en "WAARSCHUWING 9".

- Raadpleeg de handleiding van de tafelstandaard van ST-401 en ST-43M voor "structuur van het voorkomen van kantelen".

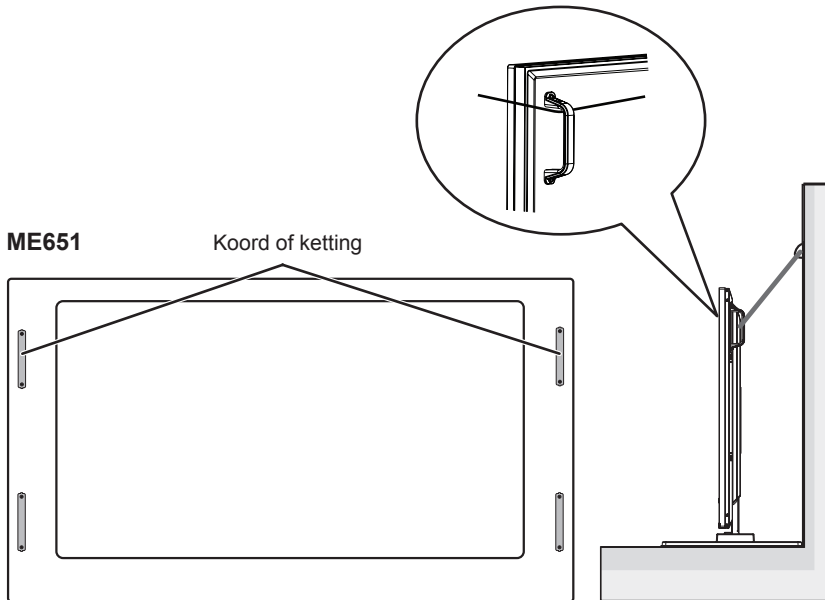

Controleer voordat u de monitor aan de wand bevestigt of de wand het gewicht van de monitor kan dragen.

Indeks

Ważne informacje	Polski-1
Instalacja	Polski-8

UWAGA: Ten produkt może być naprawiany wyłącznie w kraju, w którym został zakupiony.

- (1) Nie wolno przedrukowywać całej niniejszej instrukcji obsługi ani jej części bez uzyskania pozwolenia.
- (2) Zawartość niniejszej instrukcji obsługi może ulec zmianie bez powiadomienia.
- (3) Niniejszą instrukcję obsługi przygotowano z najwyższą starannością, lecz w razie odnalezienia jakichkolwiek wątpliwych informacji, błędów lub braków prosimy o kontakt.
- (4) Obraz widoczny w instrukcji obsługi ma wyłącznie charakter poglądowy. Jeśli rzeczywisty produkt będzie się różnił od sprzętu przedstawionego na tym obrazie, zastosowanie będzie miał wygląd rzeczywistego produktu.
- (5) Niezależnie od postanowień artykułów (3) i (4) firma NEC nie będzie odpowiadać za roszczenia związane z utratą zysków ani innymi kwestiami wynikającymi z używania tego urządzenia.
- (6) Niniejsza instrukcja jest dostarczana we wszystkich regionach, więc może zawierać informacje niedotyczące określonego kraju.



Ważne informacje

Zasady bezpieczeństwa i konserwacji







NALEŻY PRZESTRZEGAĆ NASTĘPUJĄCYCH ZASAD W CELU UTRZYMANIA OPTYMALNYCH PARAMETRÓW PRACY MONITORA KOLOROWEGO LCD:

Informacje o symbolach









Aby umożliwić bezpieczne i prawidłowe użytkowanie produktu, w niniejszej instrukcji obsługi wykorzystywane są liczne symbole, których celem jest zapobieganie obrażeniom użytkownika lub innych osób oraz uszkodzeniom mienia. Poniżej podano symbole oraz ich znaczenie. Należy się z nimi dogłębnie zapoznać przed przeczytaniem niniejszej instrukcji obsługi.

 OSTRZEŻENIE	Niestosowanie się do tego symbolu i nieprawidłowe obchodzenie się z produktem może spowodować poważne obrażenia ciała lub śmierć.
 PRZESTROGA	Niestosowanie się do tego symbolu i nieprawidłowe obchodzenie się z produktem może spowodować obrażenia ciała lub uszkodzenie mienia.



Przykłady symboli

	 Oznacza ostrzeżenie lub przestrożę. Ten symbol oznacza, że należy zachować ostrożność, aby nie zostać porażonym prądem elektrycznym.
	 Oznacza działanie niedozwolone. Ten symbol oznacza pewne niedozwolone działanie.
	 Oznacza działanie obowiązkowe. Ten symbol oznacza, że przewód zasilający powinien być odłączony od gniazdka elektrycznego.

OSTRZEŻENIE

1	 ODŁĄCZYĆ PRZEWÓD ZASILAJĄCY	<p>Odłącz kabel zasilający, jeśli wystąpi awaria produktu.</p> <p>Jeśli z produktu zacznie się wydobywać dym, nietypowy zapach lub dźwięk, produkt zostanie upuszczony lub jego obudowa ulegnie uszkodzeniu, należy go wyłączyć, a następnie odłączyć przewód zasilający od gniazda zasilania. W przeciwnym razie może dojść do pożaru, a użytkownik będzie narażony na prądenie prądem elektrycznym lub utratę wzroku. W celu naprawienia monitora należy skontaktować się z jego dostawcą.</p> <p>Nie wolno naprawiać produktu we własnym zakresie. Jest to niebezpieczne.</p>
2	  	<p>Nie wolno zdejmować ani otwierać obudowy produktu.</p> <p>Nie rozmontowywać produktu.</p> <p>Niektóre elementy produktu działają pod wysokim napięciem. Otwieranie lub zdejmowanie pokryw produktu i jego modyfikacja może narażać użytkownika na porażenie prądem, spowodować pożar lub inne zagrożenia.</p> <p>Wszelkie prace serwisowe może wykonywać jedynie wykwalifikowany personel.</p>
3		<p>Nie używać produktu, jeśli zauważono w nim uszkodzenia konstrukcji.</p> <p>W przypadku stwierdzenia uszkodzeń struktury (pęknięcia lub luzy) należy zlecić naprawę wykwalifikowanemu serwisantowi. Używanie uszkodzonego produktu może spowodować jego upadek i obrażenia personelu.</p>
4		<p>Przewód zasilający należy traktować z zachowaniem ostrożności. Jego uszkodzenie stwarza ryzyko pożaru lub porażenia prądem.</p> <ul style="list-style-type: none">• Nie wolno stawiać na przewodzie ciężkich przedmiotów.• Nie umieszczać przewodu pod produktem.• Nie przykrywać przewodu dywanem itp.• Nie zarysowywać ani modyfikować przewodu.• Nie zginać, skręcać ani ciągnąć przewodu ze zbyt dużą siłą.• Nie nagrzewać przewodu. <p>Jeśli przewód zostanie uszkodzony (np. żyły przewodu będą widoczne lub złamane), należy wymienić go na nowy u sprzedawcy monitora.</p>
5		<p>Nie wolno dotykać wtyczki przewodu zasilającego po usłyszeniu odgłosów burzy. Stwarza to ryzyko pożaru lub porażenia prądem.</p>
6		<p>Należy używać przewodu zasilającego dostarczonego wraz z produktem, zgodnie z tabelą przewodów zasilających.</p> <p>Jeśli przewód zasilający nie został dostarczony z produktem, należy się skontaktować z firmą NEC. We wszystkich pozostałych przypadkach należy stosować kabel zasilający odpowiedni do gniazdk w miejscu montażu produktu. Zgodny kabel zasilający odpowiada parametrom sieci zasilającej prądem zmiennym oraz zgodny z normami bezpieczeństwa określonego kraju.</p>

OSTRZEŻENIE

7		<p>W celu przeprowadzenia prawidłowej instalacji bardzo zalecane jest korzystanie z pomocy przeszkolonego pracownika serwisu.</p> <p>Nieprzestrzeganie standardowych procedur montażu może skutkować uszkodzeniem produktu albo obrażeniami użytkownika lub monterów.</p>
8	 	<p>Produkt należy zainstalować zgodnie z następującymi informacjami.</p> <p>Produkt nie może być używany ani instalowany bez podstawy stołowej ani innego akcesorium montażowego o podobnej funkcji.</p> <ul style="list-style-type: none">• ME651: NIE WOLNO korzystać z produktu ustawionego na podłodze z dołączoną podstawką górną. Produktu należy używać na pulpicie lub z zastosowaniem akcesoriów montażowych. <p>Aby bezpiecznie przetransportować, przenieść i zainstalować produkt, należy poprosić o pomoc tyle osób, ile będzie konieczne w celu podniesienia produktu bez ryzyka uszkodzenia produktu ani wystąpienia obrażeń ciała.</p> <p>W przypadku modeli ME431/ME501/ME551 prace te powinny wykonywać co najmniej dwie osoby. W przypadku modelu ME651 powinny to być co najmniej cztery osoby.</p> <p>Szczegółowe informacje na temat montażu i demontażu można znaleźć w instrukcjach dołączonych do sprzętu montażowego.</p> <p>Nie zakrywać otworów wentylacyjnych produktu. Nieprawidłowa instalacja produktu może spowodować uszkodzenia albo być przyczyną porażenia prądem elektrycznym lub pożaru.</p> <p>Nie należy instalować produktu w poniższych lokalizacjach:</p> <ul style="list-style-type: none">• Słabo wentylowane przestrzenie.• W pobliżu grzejnika, innych źródeł ciepła ani w miejscach wystawionych na bezpośrednie działanie promieni słonecznych.• W miejscach narażonych na ciągłe wibracje.• W miejscach o dużej wilgotności i zapyleniu, w których występuje duża koncentracja pary oraz tłuszczu w powietrzu.• Na zewnątrz.• W środowisku, gdzie występuje wysoka temperatura i duża zmienność wilgotności, co może doprowadzić do skroplenia się pary wodnej.• Sufit i ściana, które nie są na tyle wytrzymałe, aby utrzymać monitor oraz akcesoria montażowe. <p>Nie montować produktu do góry nogami.</p>

OSTRZEŻENIE

Zapobieganie przewrócenia lub upadku w przypadku trzęsienia ziemi i innych wstrząsów.

Aby zapobiec obrażeniom ciała lub uszkodzeniu produktu wywołanemu przewróceniem podczas trzęsień ziemi lub innych wstrząsów, należy upewnić się, że produkt jest zainstalowany w stabilnym położeniu oraz zastosowano zabezpieczenia zapobiegające jego przewróceniu się.

Środki zapobiegające upadkowi lub przewróceniu produktu mają na celu zmniejszenie ryzyka obrażeń ciała, ale ich efektywność nie jest gwarantowana w przypadku wszystkich trzęsień ziemi.

Produkt może się przechylić, powodując obrażenia ciała użytkownika.

- Używając produktu z opcjonalną postawą górną, należy go przymocować do ściany za pomocą przewodu lub łańcucha, który może utrzymać ciężar produktu, aby zapobiec jego upadkowi. Przewód lub łańcuch należy przymocować do produktu za pomocą górnej klamer i śrub dostarczonych wraz z produktem lub opcjonalną górną podstawką.

Zależnie od modelu podstawka może mieć strukturę zapobiegającą przechylaniu produktu.

Więcej informacji można znaleźć w instrukcji górnej podstawki.

- Przed przeniesieniem produktu należy odłączyć przewód lub łańcuch od ściany, aby uniknąć obrażeń ciała lub uszkodzenia produktu.

Produkt może upaść, powodując obrażenia ciała.

- Nie należy próbować wieszać produktu z użyciem linki zabezpieczającej.

- Produkt należy zamocować na obszarze ściany lub sufitu, który utrzyma jego wagę.

- Przygotować akcesoria montażowe do produktu — haczyk, śrubę oczkową lub inne specjalne elementy — i przymocować go linką zabezpieczającą. Linka zabezpieczająca nie może być mocno napięta.

- Przed montażem należy sprawdzić, czy akcesoria montażowe są dostatecznie wytrzymałe, aby podtrzymały wagę i rozmiar produktu.







Zagrożenie stabilności.

Produkt może spaść, powodując poważne obrażenia ciała lub śmierć. Aby zapobiec obrażeniom, produkt musi być bezpiecznie przymocowany do podłogi/ściany zgodnie z instrukcją instalacji.







9









! OSTRZEŻENIE

9		<p>Wielu obrażeń, zwłaszcza u dzieci, można uniknąć dzięki prostym środkom bezpieczeństwa, takim jak:</p> <ul style="list-style-type: none"> • ZAWSZE należy stosować podstawki i sposoby montażu zalecane przez producenta. • ZAWSZE stawiać produkt na odpowiednio wytrzymałych meblach. • ZAWSZE należy unikać wystawiania monitora poza krawędź mebla. • ZAWSZE należy informować dzieci o zagrożeniach związanych z wspinaniem się na meble w celu osiągnięcia produktu i jego elementów sterujących. • ZAWSZE należy bezpiecznie prowadzić przewody produktu, aby uniknąć przewrócenia się o nie, wyrwania ich lub pociągnięcia. • NIGDY nie wolno stawiać produktu na niestabilnej powierzchni. • NIGDY nie należy umieszczać produktu na wysokich meblach (takich jak szafy i regały) bez zamocowania mebla i produktu do odpowiedniej podpory. • NIGDY nie należy ustawiać produktu na tkaninach ani innych produktach oddzielających go od podstawy, na której stoi. • NIGDY nie należy na produkcie ani na meblu, na którym on stoi, odkładać przedmiotów, po które mogą sięgać dzieci (zabawek, pilotów zdalnego sterowania itp.). <p>W przypadku zachowania i przeniesienia produktu należy zastosować się do powyższych wymogów.</p>
10		Nie należy umieszczać urządzenia na pochyłym lub niestabilnym wózku, stojaku lub stole. Może to być przyczyną upadku lub przewrócenia produktu, co może spowodować obrażenia.
11		W gniazda przewodów nie należy wsuwać żadnych przedmiotów. Może to spowodować porażenie prądem, pożar lub uszkodzenie produktu. Produkt trzymać z dala od dzieci i niemowląt.
12		Nie rozlewać cieczy na obudowę produktu ani nie używać go w pobliżu wody. W razie zalania należy niezwłocznie wyłączyć zasilanie, odłączyć produkt od gniazdka zasilającego i skontaktować się z wykwalifikowanym pracownikiem serwisu. Może to spowodować porażenie prądem elektrycznym lub pożar.
13		Nie należy używać gazów palnych w aerozolu do usuwania kurzu podczas czyszczenia produktu. Może to spowodować pożar.
14		Bezpiecznie przymocować kartę opcji. Upewnić się, że karta opcji jest bezpiecznie przymocowana za pomocą oryginalnych śrub, aby płyta opcji nie wypadła z produktu. Opadająca opcjonalna karta może narazić użytkownika na niebezpieczeństwo.

PRZESTROGA

1	  	<p>Sposób postępowania z przewodem zasilającym.</p> <p>Przewód zasilający należy traktować z zachowaniem ostrożności. Jego uszkodzenie stwarza ryzyko pożaru lub porażenia prądem.</p> <ul style="list-style-type: none">• Podłączając przewód zasilający do gniazda AC IN produktu, należy upewnić się, że wtyczka jest włożona prawidłowo.• Kabel zasilający należy przymocować do produktu za pomocą śruby i klamry. (Zalecana siła dokręcania: 120 –190 N•cm)• Nie podłączać ani nie odłączać przewodu zasilającego mokrymi rękami.• Podłączając lub odłączając przewód zasilający, należy trzymać go za wtyczkę.• Przed przystąpieniem do czyszczenia produktu należy ze względów bezpieczeństwa odłączyć go od gniazda elektrycznego. Przewód zasilający należy regularnie wycierać z kurzu suchą miękką szmatką.• Aby przenieść produkt w inne miejsce, należy najpierw go wyłączyć, odłączyć jego przewód zasilający od gniazda elektrycznego, a następnie sprawdzić, czy wszystkie przewody łączące produkt z innymi urządzeniami są odłączone.• Jeśli produkt nie będzie używany przez dłuższy czas, należy odłączyć jego przewód zasilający od gniazda elektrycznego.• Kabel zasilający to urządzenie musi być uziemiony. Jeśli kabel nie jest uziemiony, istnieje ryzyko porażenia prądem elektrycznym. Upewnij się, że kabel zasilający jest poprawnie uziemiony.
2		<p>Nie należy łączyć przewodu zasilającego i USB. Może spowodować to zatrzymanie ciepła i doprowadzić do pożaru.</p>
3		<p>Nie podłączać do sieci LAN ze zbyt dużym napięciem.</p> <p>Podczas używania przewodu LAN nie należy podłączać urządzeń zewnętrznych, których napięcie zasilania może być zbyt wysokie. Zbyt duże napięcie w sieci LAN może doprowadzić do porażenia prądem elektrycznym.</p>
4		<p>Nie wspinać się na mebel, na którym postawiono produkt. Nie instalować produktu na stole wyposażonym w kółka, jeśli ich nie zablokowano. Może to doprowadzić do upadku i uszkodzenia produktu lub obrażeń ciała użytkownika.</p>
5		<p>Montaż, usuwanie oraz regulacja wysokości opcjonalnej podstawki górnej.</p> <ul style="list-style-type: none">• Podczas montażu podstawki górnej należy ostrożnie trzymać urządzenie, aby uniknąć przygniecenia palców.• Zainstalowanie produktu na nieprawidłowej wysokości może spowodować jego przewrócenie. Produkt należy zainstalować na właściwej wysokości, aby uniknąć obrażeń lub uszkodzenia produktu.

 **PRZESTROGA**

6		Nie pchać produktu ani nie wspinać się na niego. Nie chwycać produktu ani nie zwiśać z niego. Może to doprowadzić do upadku i uszkodzenia produktu lub obrażeń ciała użytkownika.
7		Nie należy uderzać powierzchni panelu LCD, ponieważ może to uszkodzić produkt lub spowodować obrażenia użytkownika.
8		Nieprawidłowe używanie akumulatorów może być przyczyną wycieków lub wybuchu. <ul style="list-style-type: none">• Włożyć baterie rozmiaru „AA”, dopasowując oznaczenia (+) i (-) na bateriach do oznaczeń (+) i (-) w komorze baterii.• Nie należy jednocześnie używać baterii różnych marek.• Nie należy łączyć nowych i starych baterii. Może to skrócić czas eksploatacji baterii lub spowodować wyciek płynu z baterii.• Natychmiast wyjmować zużyte baterie, aby zapobiec wyciekowi kwasu do komory baterii.• Nie wolno dotykać kwasu akumulatora, ponieważ może dojść do obrażeń skóry.• Wrzucanie baterii do ognia lub gorącego piekarnika albo ich mechaniczne miażdżenie lub krojenie może doprowadzić do wybuchu.• Pozostawienie baterii w miejscu o bardzo wysokiej temperaturze lub poddanie jej bardzo niskiemu ciśnieniu powietrza może doprowadzić do wybuchu albo wycieku palnej cieczy lub gazu.• Aby zutylizować baterie, należy skontaktować się ze sprzedawcą lub lokalnymi władzami.
9		Produkt odpowiedni do zastosowań rozrywkowych, w których warunki oświetleniowe minimalizują niepożądane odbicia światła od ekranu.
10		Przy ciągłym używaniu wentylatora, zaleca się przecierać otwory minimum raz na miesiąc. Niezastosowanie się do tego wymogu może doprowadzić do pożaru, porażenia prądem elektrycznym lub uszkodzenia produktu.
11		W celu zapewnienia niezawodności produktu otwory wentylacyjne na tylnym panelu należy czyścić co najmniej raz w roku. Niezastosowanie się do tego wymogu może doprowadzić do pożaru, porażenia prądem elektrycznym lub uszkodzenia produktu.

Instalacja

Zawartość opakowania podano w arkuszu zawartości zawartym w pudełku.

Gwarancja produktu nie obejmuje uszkodzeń spowodowanych nieprawidłową instalacją. Niepodporządkowanie się tym zaleceniom może skutkować unieważnieniem gwarancji.

⚠ **OSTRZEŻENIE:** Patrz „OSTRZEŻENIE 7”, „OSTRZEŻENIE 8” i „OSTRZEŻENIE 9”.

1. Umieszczanie akumulatorów w pilocie zdalnego sterowania

Pilot jest zasilany dwoma bateriami AAA 1,5 V.

Aby włożyć lub wymienić baterie:

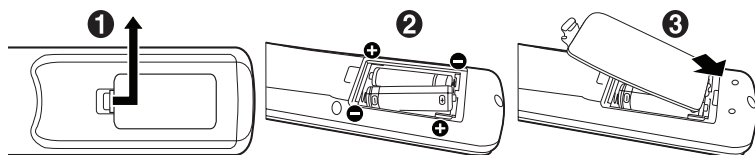

Firma NEC zaleca stosowanie się do następujących zasad dotyczących używania baterii:

⚠ **PRZESTROGA:** Zobacz „PRZESTROGA 8”.

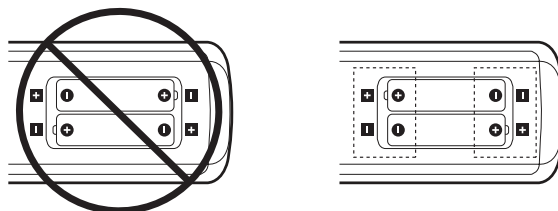

UWAGA: Jeśli pilot nie będzie używany przez długi czas, należy wyjąć baterie.

2. Podłączanie urządzeń zewnętrznych

- W celu zapewnienia ochrony urządzeń zewnętrznych przed ich podłączeniem należy wyłączyć zasilanie.

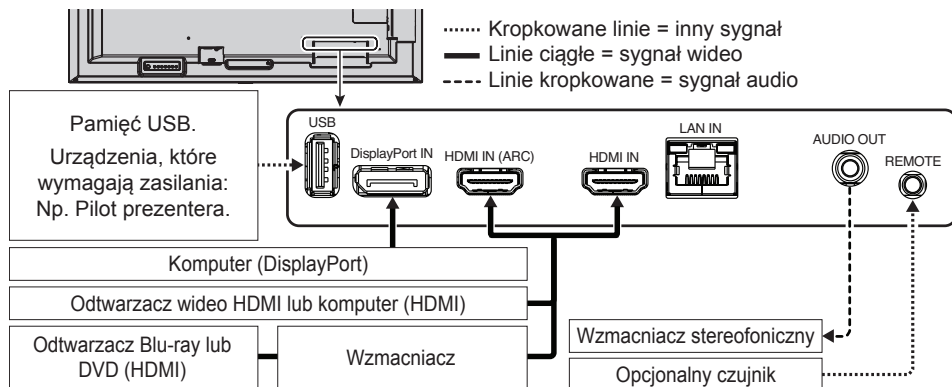

Podłączanie do telewizora*1

- Instalacja kablowa powinna być uziemiona zgodnie z artykułem 70 ANSI/NFPA amerykańskich przepisów elektrycznych (National Electrical Code — NEC), a w szczególności zgodnie z paragrafem 820.93, „Grounding of Outer Conductive Shield of a Coaxial Cable” (Uziemienie zewnętrznego ekranowania kabla koncentrycznego).
- Ekran kabla koncentrycznego należy podłączyć do uziemienia instalacji budynku.

*1: Zakupione urządzenie może nie być wyposażone w tę funkcję.

3. Podłączanie dostarczonego przewodu zasilającego

⚠ OSTRZEŻENIE: Informacje o doborzeniu prawidłowego kabla zasilającego można znaleźć w rozdziale „Ważne informacje”.

⚠ PRZESTROGA: Zobacz „PRZESTROGA 1”.

- UWAGA:**
- Monitor powinien zostać zamontowany w pobliżu łatwo dostępnego gniazda zasilającego.
 - Upewnij się, że monitor jest zasilany prądem o wystarczającym natężeniu. Patrz „Zasilanie” w specyfikacji (patrz Podręcznik użytkownika).

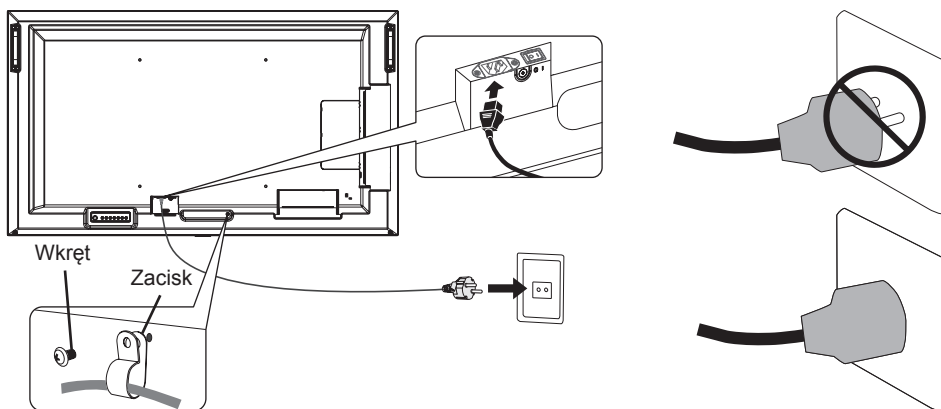

4. Informacje dotyczące kabli

PRZESTROGA: Niniejszy produkt może być użytkowany z dostarczonymi wraz z nim kablami, ponieważ stwierdzono, że nie powodują one zakłóceń odbioru sygnału radiowego ani telewizyjnego.

W przypadku złącza USB należy korzystać z dostarczonego ekranowanego kabla z rdzeniem ferrytowym.

W przypadku złączy HDMI i DisplayPort należy użyć ekranowanego kabla sygnałowego.

Inne przewody i adaptory mogą zakłócać odbiór fal radiowych i telewizyjnych.

5. Włączyć zasilanie monitora i sprzętu zewnętrznego

Najpierw włączyć zasilanie monitora.

Główny wyłącznik zasilania

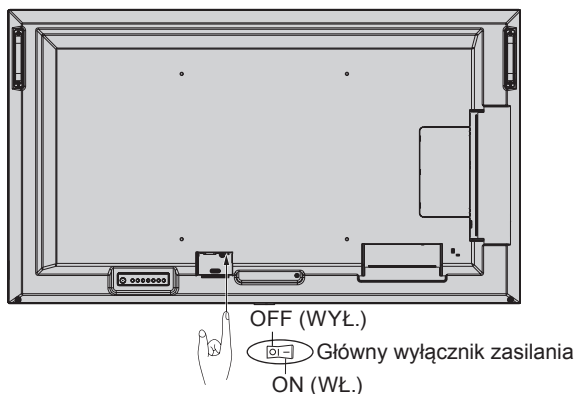

Bezprzewodowy pilot zdalnego sterowania

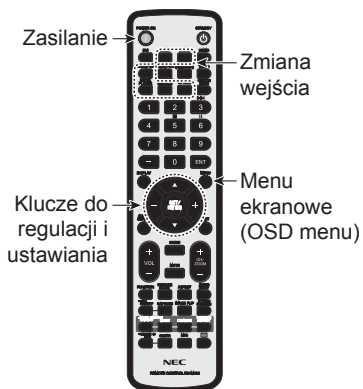

Zapobieganie przechyleniu

⚠ PRZESTROGA: Zobacz „OSTRZEŻENIE 7” i „OSTRZEŻENIE 9”.

- Należy zapoznać się z sekcją „zapobiegania potknięciom” w instrukcji obsługi podstawki górnej ST-401 i modelu ST-43M.

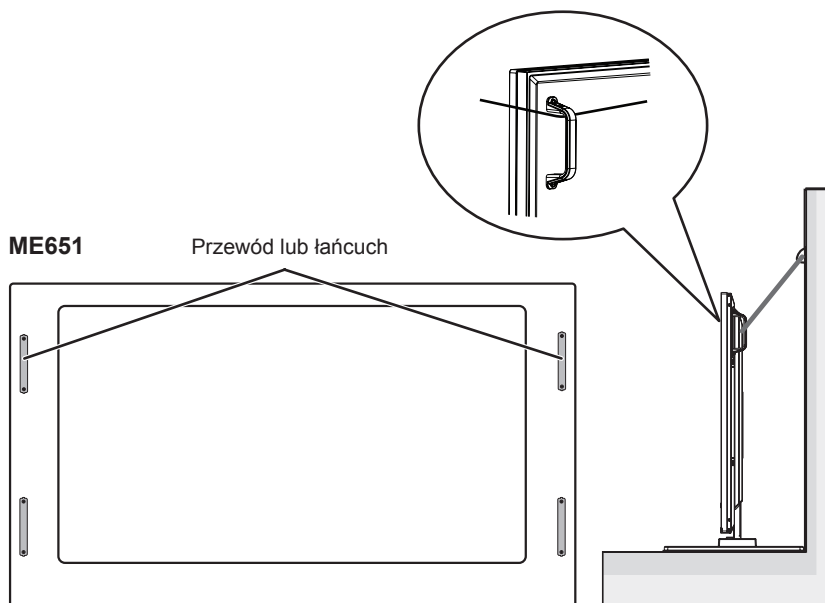

Przed przymocowaniem monitora do ściany należy się upewnić, że jej nośność jest odpowiednia do masy monitora.

Índice remissivo

Informações importantes	Português-1
Instalação	Português-8

NOTA: Este produto apenas pode ser sujeito a assistência técnica no país onde foi adquirido.

- (1) Não é permitido reimprimir, parcial ou integralmente, o conteúdo deste manual sem autorização.
- (2) O conteúdo deste manual está sujeito a alterações sem aviso prévio.
- (3) O presente manual foi preparado com o máximo cuidado; no entanto, agradecemos que nos contacte caso encontre pontos questionáveis, erros ou omissões.
- (4) A imagem mostrada neste manual é meramente ilustrativa. Caso exista uma inconsistência entre a imagem e o produto real, prevalece o produto real.
- (5) Não obstante os artigos (3) e (4), a NEC não poderá ser responsabilizada por quaisquer reclamações sobre perdas de lucros ou outras alegadamente resultantes da utilização do dispositivo.
- (6) Este manual é normalmente fornecido a todas as regiões, pelo que podem conter descrições que são pertinentes para outros países.



Informações importantes

Precauções de segurança e manutenção



PARA OBTER O MÁXIMO DESEMPENHO, TENHA EM ATENÇÃO O SEGUINTE QUANDO ESTIVER A CONFIGURAR E A UTILIZAR O MONITOR LCD A CORES:

Sobre os símbolos







Para assegurar uma utilização segura e adequada do produto, este manual recorre a uma série de símbolos para evitar lesões pessoais e em terceiros, bem como danos na propriedade. Os símbolos e os respetivos significados estão descritos a seguir. Certifique-se de que os compreende totalmente antes de ler este manual.

 ADVERTÊNCIA	O não cumprimento do indicado por este símbolo e o manuseamento incorreto do produto podem dar origem a acidentes que resultem em ferimentos graves ou morte.
 CUIDADO	O não cumprimento do indicado por este símbolo e o manuseamento incorreto do produto podem resultar em ferimentos pessoais ou em danos na propriedade circundante.



Exemplos de símbolos

	▲ Indica uma advertência ou um cuidado. Este símbolo indica que deve ter cuidado com choques elétricos.
	⊘ Indica uma ação proibida. Este símbolo indica algo que deve ser proibido.
	● Indica uma ação obrigatória. Este símbolo indica que o cabo de alimentação deve ser desligado da tomada elétrica.

 **ADVERTÊNCIA**

1	 DESLIGAR O CABO DE ALIMENTAÇÃO	<p>Desligue o cabo de alimentação se o produto ficar avariado.</p> <p>Se o produto começar a emitir fumo ou odores ou sons estranhos, ou se o produto tiver sofrido uma queda ou a estrutura estiver partida, desligue a corrente do produto e, em seguida, desligue o cabo de alimentação da tomada elétrica. O não cumprimento desta regra poderá resultar não só num incêndio ou choque elétrico, como também numa deficiência visual. Contacte o seu revendedor para solicitar a reparação.</p> <p>Nunca tente reparar o produto de forma autónoma. Essa ação é perigosa.</p>
2		<p>Não abra nem remova a estrutura do produto.</p> <p>Não desmonte o produto.</p> <p>O produto contém áreas de alta tensão. A abertura ou remoção de tampas do produto ou a modificação do mesmo pode expor o utilizador a choques elétricos, incêndio ou outros riscos.</p> <p>Encaminhe todos os pedidos de assistência técnica para o pessoal de assistência qualificado.</p>
3		<p>Não utilize o produto se apresentar danos estruturais.</p> <p>Caso detete quaisquer danos estruturais, como rachas ou uma oscilação anormal, encaminhe os pedidos de assistência técnica para o pessoal de assistência qualificado. Se o produto for usado nestas condições, o mesmo poderá cair ou causar lesões pessoais.</p>
4		<p>Manuseie o cabo de alimentação com cuidado. Danificar o cabo pode resultar num incêndio ou choque elétrico.</p> <ul style="list-style-type: none">• Não coloque objetos pesados sobre o cabo.• Não coloque o cabo sob o produto.• Não cubra o cabo com um tapete, etc.• Não arranhe nem modifique o cabo.• Não dobre, torça nem puxe o cabo com força excessiva.• Não aplique calor no cabo. <p>Na eventualidade de o cabo ficar danificado (fios elétricos expostos, fios partidos, etc.), solicite a substituição do mesmo junto do seu revendedor.</p>
5		<p>Não toque na ficha elétrica se ouvir trovoadas. Essa ação pode resultar num choque elétrico.</p>
6		<p>Utilize o cabo de alimentação fornecido com este produto de acordo com a tabela de cabos de alimentação.</p> <p>Caso não tenha sido fornecido um cabo de alimentação com este produto, contacte a NEC. Em todas as restantes situações, utilize o cabo de alimentação com o tipo de ficha correspondente à tomada elétrica disponível na localização do produto. O cabo de alimentação compatível é adequado à tensão CA da tomada elétrica e foi aprovado de acordo com as normas de segurança do país de compra, estando em conformidade com as mesmas.</p>

 **ADVERTÊNCIA**

7		<p>Para uma instalação adequada, recomendamos vivamente que recorra a pessoal de assistência com formação.</p> <p>O não cumprimento dos procedimentos de instalação padrão pode resultar em danos no produto ou em ferimentos no utilizador ou instalador.</p>
8	 	<p>Instale o produto de acordo com a seguinte informação.</p> <p>Este produto não pode ser utilizado nem instalado sem o suporte para tampos de mesa ou outros acessórios de montagem para suporte.</p> <ul style="list-style-type: none">• ME651: NÃO UTILIZE este produto no chão com o suporte para tampos de mesa. Utilize este produto sobre uma mesa ou com um acessório de montagem para suporte. <p>Aquando do transporte, movimentação ou instalação do produto, recorra ao número de pessoas necessário para conseguir elevar o produto sem causar lesões pessoais nem danos no produto.</p> <p>Recomendamos duas ou mais pessoas para o ME431/ME501/ME551 e quatro ou mais pessoas para o ME651.</p> <p>Consulte as instruções incluídas com o equipamento de montagem opcional para obter informações detalhadas sobre a instalação ou remoção.</p> <p>Não cubra a ventilação no produto. A instalação inadequada do produto pode resultar em danos no produto, choque elétrico ou incêndio.</p> <p>Não instale o produto nos seguintes locais:</p> <ul style="list-style-type: none">• Espaços mal ventilados.• Perto de um radiador, outras fontes de calor ou com exposição à luz direta do sol.• Áreas de vibração contínua.• Áreas húmidas, poeirentas, com vapores ou óleos.• Exterior.• Ambiente de elevada temperatura onde a humidade muda rapidamente e é provável que ocorra condensação.• Um teto ou parede que não seja suficientemente forte para suportar o produto e os acessórios de montagem. <p>Não monte o produto invertido.</p>

 **ADVERTÊNCIA**

Evite derrubes ou quedas em caso de sismos ou outros choques. Para evitar lesões pessoais ou danos no produto causados por derrubes devido a sismos ou outros choques, certifique-se de que instala o produto num local estável e que toma medidas para evitar quedas.

As medidas para impedir que caia ou se vire têm como objetivo reduzir o risco de ferimentos, mas não podem garantir a eficácia contra todos os terremotos.

O produto pode virar-se, provocando ferimentos pessoais.

- Quando utilizar o produto com o suporte para tampos de mesa, prenda-o a uma parede utilizando um cabo ou uma correia com capacidade para suportar o peso do produto, para evitar a queda do mesmo. Aperte o cabo ou correia do produto utilizando os grampos e parafusos fornecidos com o produto ou o suporte para tampos de mesa.

Dependendo do suporte para tampos de mesa, o suporte tem uma estrutura que previne contra quedas.

Consulte o manual do suporte para tampos de mesa.

- Certifique-se de que remove o cabo ou correia da parede antes de mover o produto, para evitar ferimentos pessoais ou danos no produto.

O produto pode cair provocando ferimentos pessoais.

- Não tente pendurar o produto utilizando fios de segurança de instalação.
- Instale o produto numa zona na parede ou no teto que seja suficientemente forte para suportar o peso do produto.
- Prepare o produto utilizando os acessórios de montagem, como o gancho, a cavilha de olhal ou as peças de suporte e, depois, prenda o produto com um fio de segurança. O fio de segurança não pode estar apertado.
- Antes de instalar, certifique-se de que os acessórios de montagem são suficientemente fortes para suportar o peso e o tamanho do produto.







Perigo de estabilidade.

O produto pode cair, causando lesões pessoais graves ou a morte. Para evitar lesões, este produto deve ser colocado em segurança no chão/parede de acordo com as instruções de instalação.







9









 **ADVERTÊNCIA**

9		<p>É possível evitar muitas lesões, especialmente em crianças, se forem tomadas precauções simples, como:</p> <ul style="list-style-type: none">• Use SEMPRE bases ou métodos de instalação recomendados pelo fabricante do produto.• Use SEMPRE mobiliário capaz de suportar o produto em segurança.• Certifique-se SEMPRE de que o produto não está suspenso na extremidade do móvel de apoio.• Informe SEMPRE as crianças sobre os perigos de subir para cima dos móveis para alcançar o produto ou os seus comandos.• Encaminhe SEMPRE os fios e cabos ligados ao produto, para que estes não possam ser puxados, agarrados nem representem um risco de queda.• NUNCA coloque um produto num local instável.• NUNCA coloque o produto num móvel alto (por exemplo, armários ou estantes) sem fixar tanto o móvel como o produto a um apoio adequado.• NUNCA coloque o produto sobre panos ou outros materiais que possam estar localizados entre o produto e o mobiliário de apoio.• NUNCA coloque em cima do produto, ou do móvel em que o produto está colocado, artigos (como brinquedos e telecomandos) que possam induzir as crianças a subir. <p>Se for necessário guardar o produto ou mudar a sua localização, deverá aplicar as mesmas considerações acima descritas.</p>
10		<p>Não coloque este produto numa base, mesa ou carrinho inclinado ou instável. Se o fizer, poderá provocar a queda do produto e causar lesões pessoais.</p>
11	 	<p>Não insira quaisquer objetos nas ranhuras da estrutura. Pode causar um choque elétrico, incêndio ou a falha do produto. Mantenha os objetos afastados das crianças e bebés.</p>
12		<p>Não derrame quaisquer líquidos sobre a estrutura nem use o produto próximo de água.</p> <p>Desligue imediatamente a alimentação e desligue o produto da tomada elétrica. Em seguida, encaminhe os pedidos de assistência técnica para o pessoal de assistência qualificado. Pode causar um choque elétrico ou iniciar um incêndio.</p>
13		<p>Não use vaporizadores de gases inflamáveis para remover poeiras quando limpar o produto. Se o fizer, poderá causar um incêndio.</p>
14		<p>Prenda a placa da opção em segurança.</p> <p>Certifique-se de que a placa da opção está presa em segurança, utilizando os parafusos originais para evitar que a placa da opção caia do produto. Uma placa da opção em queda pode expô-lo a perigos.</p>

 **CUIDADO**

1	  	<p>Manuseamento do cabo de alimentação.</p> <p>Manuseie o cabo de alimentação com cuidado. Danificar o cabo pode resultar num incêndio ou choque elétrico.</p> <ul style="list-style-type: none">• Quando ligar o cabo de alimentação ao terminal de entrada CA do produto, certifique-se de que o conector está totalmente inserido.• Prenda o cabo de alimentação ao produto apertando o parafuso e o grampo para evitar ligações soltas. (Força de aperto recomendada: 120 - 190 N•cm).• Não ligue nem desligue o cabo de alimentação com as mãos molhadas.• Quando ligar ou desligar o cabo de alimentação, puxe o cabo de alimentação segurando na respetiva ficha.• Quando limpar o produto, por questões de segurança, desligue antecipadamente o cabo de alimentação da tomada elétrica. Limpe regularmente as poeiras do cabo de alimentação com recurso a um pano seco e macio.• Antes de deslocar o produto, certifique-se de que o produto está desligado. Em seguida, retire o cabo de alimentação da tomada elétrica e verifique se todos os cabos que ligam o produto a outros dispositivos estão desligados.• Quando não pretender usar o produto durante um longo período de tempo, desligue sempre o cabo de alimentação da tomada elétrica.• Este equipamento foi concebido para ser utilizado com o cabo de alimentação ligado à terra. Se o cabo de alimentação não estiver ligado à terra, podem ocorrer choques elétricos. Certifique-se de que o cabo de alimentação está devidamente ligado à terra.
2		<p>Não dobre o cabo de alimentação nem o cabo USB. Poderá acumular calor e causar um incêndio.</p>
3		<p>Não ligue a uma LAN com tensão excessiva.</p> <p>Se utilizar um cabo de LAN, não ligue a um dispositivo periférico com uma cablagem que possa ter tensão excessiva. A tensão excessiva na porta LAN pode provocar um choque elétrico.</p>
4		<p>Não suba para cima da mesa onde o produto está instalado.</p> <p>Não instale o produto numa mesa com rodas se estas não tiverem sido devidamente bloqueadas. O produto pode cair e causar danos no mesmo ou lesões pessoais.</p>
5		<p>Instalação, remoção e ajuste de altura do suporte para tampos de mesa opcional.</p> <ul style="list-style-type: none">• Quando instalar o suporte para tampos de mesa, manuseie a unidade com cuidado para evitar ficar com os dedos presos.• A instalação do produto a uma altura errada pode fazer com que o produto se vire. Instale o produto a uma altura adequada para evitar ferimentos pessoais ou danos no produto.

 **CUIDADO**

6		<p>Não empurre nem suba para cima do produto. Não se agarre nem se pendure no produto. O produto pode cair e causar danos no mesmo ou lesões pessoais.</p>
7		<p>Não cause impactos na superfície do ecrã LCD, pois pode danificar fortemente o produto ou provocar lesões pessoais.</p>
8		<p>A utilização incorreta das pilhas pode resultar em fugas ou explosão.</p> <ul style="list-style-type: none">• Insira as pilhas de forma a que os sinais (+) e (-) de cada uma corresponda aos sinais (+) e (-) indicadas no compartimento das pilhas.• Não misture marcas de pilhas.• Não combine pilhas novas com pilhas usadas. Isto pode encurtar a vida das mesmas ou provocar fugas de líquido.• Retire imediatamente as pilhas gastas, para evitar fugas de ácido para dentro do compartimento das pilhas.• Não toque no ácido exposto das pilhas, pode ferir a pele.• A eliminação das pilhas pelo fogo ou num forno quente, bem como esmagando ou cortando mecanicamente a pilha, pode resultar em explosão.• Deixar uma pilha num ambiente com uma temperatura extremamente elevada, ou sujeitá-la a uma pressão do ar extremamente baixa, pode resultar em explosão ou fugas do líquido ou gás inflamáveis.• Contacte o fabricante ou as autoridades legais quando tiver de eliminar pilhas.
9		<p>Adequado para fins de entretenimento em ambientes com iluminação controlada, para evitar perturbar os reflexos do ecrã.</p>
10		<p>Se a ventoinha de arrefecimento tiver de funcionar continuamente, recomendamos que limpe os orifícios de ventilação, pelo menos uma vez por mês. O incumprimento desta regra pode resultar em incêndio ou choque elétrico ou em danos no produto.</p>
11		<p>Para garantir a fiabilidade do produto, limpe os orifícios de ventilação na parte traseira da estrutura pelo menos uma vez por ano para remover poeiras e sujidades. O incumprimento desta regra pode resultar em incêndio ou choque elétrico ou em danos no produto.</p>

Instalação

Quanto ao conteúdo da caixa, consulte a folha impressa com o conteúdo fornecida na caixa.

A garantia do produto não cobre danos provocados por uma instalação inadequada. O não cumprimento destas recomendações pode resultar na anulação da garantia.

⚠ **ADVERTÊNCIA:** Consulte “ADVERTÊNCIA 7”, “ADVERTÊNCIA 8” e “ADVERTÊNCIA 9”.

1. Instale as pilhas no controlo remoto

O controlo remoto é alimentado por duas pilhas AAA de 1,5 V.

Instalar ou substituir as pilhas:

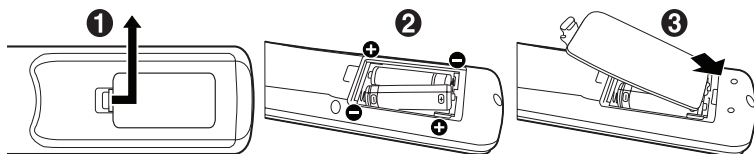

A NEC recomenda a seguinte utilização das pilhas:

⚠ **CUIDADO:** Consulte “CUIDADO 8”.

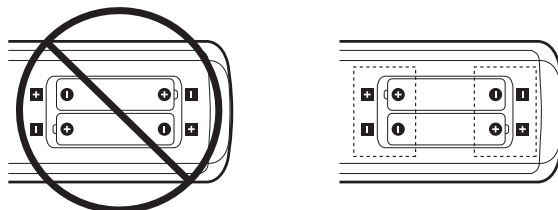

NOTA: Se não for utilizar o controlo remoto durante um longo período de tempo, retire as pilhas.

2. Ligar equipamento externo

- Para proteger o equipamento externo, desligue a alimentação geral antes de fazer as ligações.

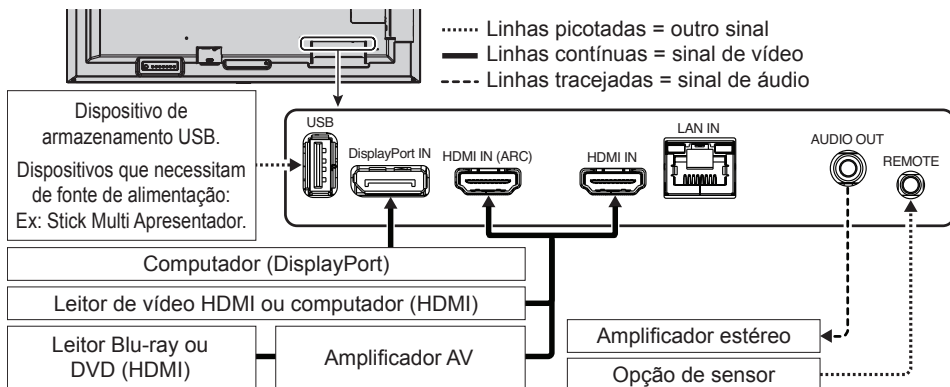

Ligar a um televisor*1

- O sistema de distribuição de cabos deve estar ligado à massa (terra) em conformidade com a ANSI/NFPA 70, o Código Elétrico Nacional (NEC), em especial a Secção 820.93, Ligação à Terra da Blindagem Externa Condutora de um Cabo Coaxial.
- A proteção do cabo coaxial tem de estar ligada à terra na instalação do edifício.

*1: O produto que adquiriu pode não ter esta funcionalidade.

3. Ligue o cabo de alimentação fornecido

⚠ **ADVERTÊNCIA:** Consulte a secção “Informações importantes” para seleção adequada de um cabo de alimentação CA.

⚠ **CUIDADO:** Consulte “CUIDADO 1”.

NOTA:

- O monitor deve ser instalado junto a uma tomada de parede com acesso fácil.
- Certifique-se de que é fornecida energia suficiente ao monitor. Consulte a “Fonte de alimentação” nas especificações (consulte o Manual do Utilizador).

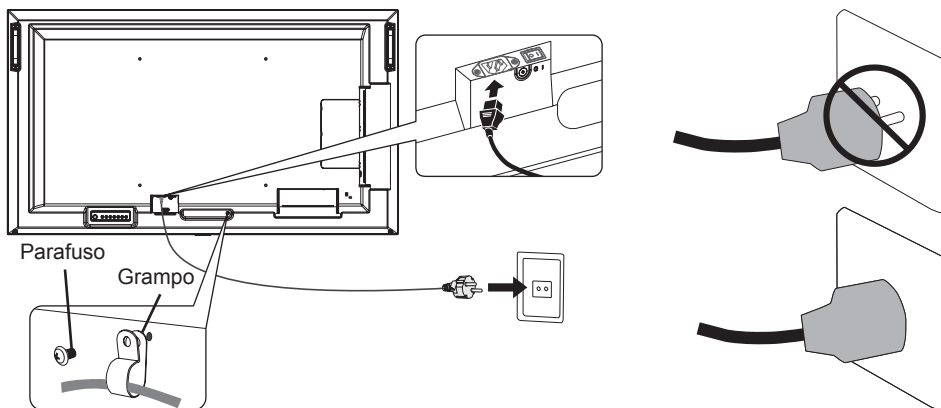

4. Informação sobre o cabo

CUIDADO: Utilize os cabos especificados fornecidos com este produto para não interferir com a receção de rádio e televisão.
Para USB, utilize um cabo de sinal blindado com núcleo em ferrite.
Para a HDMI e DisplayPort, utilize um cabo de sinal blindado.
A utilização de outros cabos e adaptadores pode causar interferência com a receção de rádio e televisão.

5. Ligue a alimentação para o monitor e para o equipamento externo.

Ligue primeiro a alimentação do monitor.

Interruptor de alimentação principal

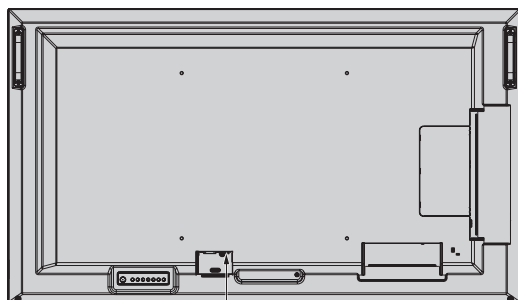

DESLIGADO
Interruptor de alimentação principal
LIGADO

Controlo remoto sem fios

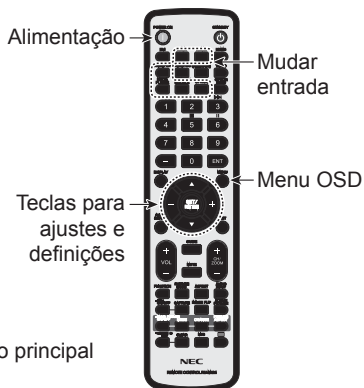

Prevenção de quedas

⚠ CUIDADO: Consulte “ADVERTÊNCIA 7” e “ADVERTÊNCIA 9”.

- Consulte o manual do suporte para tampos de mesa do ST-401 e ST-43M como “estrutura para prevenção de quedas”.

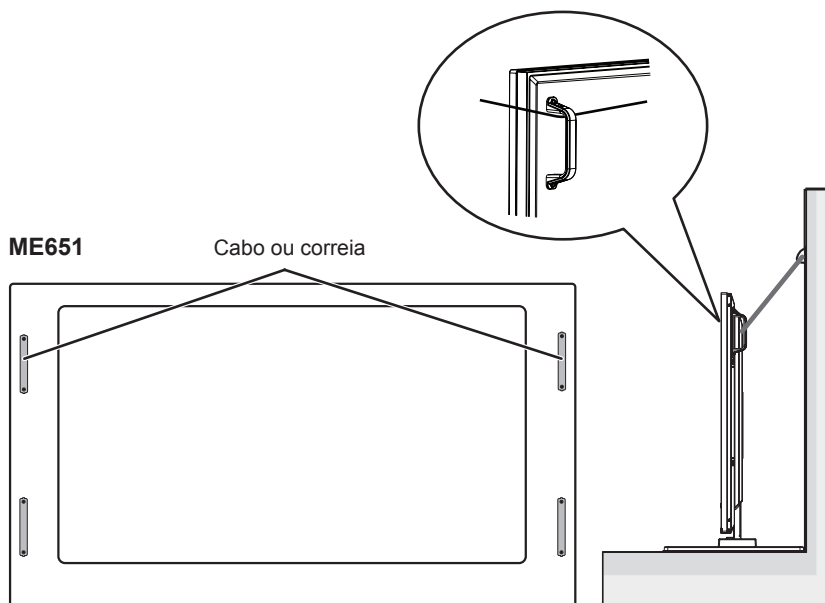

Antes de prender o monitor à parede, certifique-se de que a parede consegue suportar o peso do monitor.

Index

Informații importante	Română-1
Instalarea	Română-8

NOTĂ: Lucrările de service pentru acest produs pot fi efectuate numai în țara de achiziție a acestuia.

- (1) Conținutul acestui manual nu poate fi retipărit parțial sau integral fără permisiune.
- (2) Conținutul acestui manual este supus modificărilor fără înștiințare prealabilă.
- (3) Întocmirea acestui manual a fost realizată cu deosebită grijă, cu toate acestea, dacă observați puncte discutabile, erori sau omisiuni, vă rugăm să ne contactați.
- (4) Imaginea ilustrată în acest manual este doar cu titlu orientativ. Dacă există inconsecvențe între imagine și produsul real, produsul real va avea prioritate.
- (5) Fără a aduce atingere articolelor (3) și (4), compania NEC nu va fi responsabilă pentru niciun fel de pretenții referitoare la pierderea profitului sau alte chestiuni despre care se consideră că provin în urma utilizării acestui dispozitiv.
- (6) Acest manual este furnizat în mod normal în toate regiunile, astfel că poate conține descrieri care sunt relevante pentru alte țări.



Informații importante

Precauții privind siguranța și întreținere







PENTRU PERFORMANȚE OPTIME, VĂ RUGĂM SĂ REȚINEȚI URMĂTOARELE CÂND CONFIGURAȚI ȘI UTILIZAȚI MONITORUL COLOR LCD:

Despre simboluri









Pentru a garanta siguranța și pentru a asigura utilizarea corespunzătoare a produsului, acest manual utilizează numeroase simboluri pentru a preveni accidentarea dvs. și a altor persoane, precum și daunele aduse bunurilor. Simbolurile și semnificația acestora sunt descrise mai jos. Asigurați-vă că le înțelegeți pe deplin înainte de a citi acest manual.

 AVERTIZARE	Nerespectarea recomandării de a ține cont de acest simbol și manevrarea incorectă a produsului ar putea provoca accidente care să ducă la vătămări corporale grave sau la deces.
 PRECAUȚIE	Nerespectarea recomandării de a ține cont de acest simbol și manevrarea incorectă a produsului ar putea provoca vătămări corporale sau daune aduse bunurilor înconjurătoare.



Exemple de simboluri

	 Indică o avertizare sau atenționare. Acest simbol indică faptul că trebuie să aveți grijă la șocurile electrice.
	 Indică o acțiune interzisă. Acest simbol indică o acțiune care trebuie interzisă.
	 Indică o acțiune obligatorie. Acest simbol indică faptul că trebuie deconectat cablul de alimentare de la priza electrică.

 **AVERTIZARE**

1	 DECONECTAȚI CABLUL DE ALIMENTARE	<p>Deconectați cablul de alimentare dacă produsul prezintă defecțiuni.</p> <p>Dacă produsul emană fum sau mirosuri ciudate sau emite sunete ciudate sau dacă produsul a fost scăpat sau dulapul a fost rupt, întrerupeți alimentarea cu energie a produsului, apoi deconectați cablul de alimentare de la priza electrică. Nerespectarea acestei instrucțiuni poate provoca incendii sau șocuri electrice, dar poate de asemenea să afecteze și vederea. Contactați reprezentantul pentru reparații.</p> <p>Nu încercați să reparați niciodată produsul pe cont propriu. Dacă procedați astfel, vă puteți expune pericolilor.</p>
2	  	<p>Nu deschideți și nu înlăturați dulapul produsului.</p> <p>Nu dezasamblați produsul.</p> <p>La nivelul produsului există zone de înaltă tensiune. Deschiderea sau înlăturarea capacelor produsului și modificarea produsului vă poate expune riscurilor de șocuri electrice, incendiu sau de altă natură.</p> <p>Luați legătura cu personalul de service calificat pentru toate lucrările de service.</p>
3		<p>Nu utilizați produsul dacă prezintă o deteriorare structurală.</p> <p>Dacă observați orice deteriorare structurală precum fisuri sau funcționare nefirească, luați legătura cu personalul de service calificat pentru lucrările de service. Dacă este utilizat în această stare, produsul se poate defecta sau poate provoca vătămări corporale.</p>
4		<p>Manevrați cu grijă cablul de alimentare. Deteriorarea cablului poate provoca incendii sau șocuri electrice.</p> <ul style="list-style-type: none">• Nu așezați obiecte grele pe cablu.• Nu așezați cablul sub produs.• Nu acoperiți cablul cu un covor etc.• Nu zgâriați cablul și nu aduceți modificări acestuia.• Nu îndoiți, nu răsuciți și nu trageți de cablu cu forță excesivă.• Nu aplicați căldură la nivelul cablului. <p>În cazul în care cablul este deteriorat (miezuri expuse ale firelor, fire rupte etc.), solicitați reprezentantului să îl înlocuiască.</p>
5		<p>Nu atingeți fișa de rețea dacă auziți descărcări electrice. Dacă procedați astfel, vă puteți electrocuta.</p>
6		<p>Utilizați cablul de alimentare furnizat cu acest produs în conformitate cu tabelul privind cablul de alimentare.</p> <p>Dacă nu s-a furnizat un cablu de alimentare cu produsul, luați legătura cu NEC. În toate celelalte cazuri, utilizați cablul de alimentare cu tipul de fișă care se potrivește prizei de la locația de instalare a produsului. Cablul de alimentare compatibil corespunde tensiunii C.A. a prizei, a fost aprobat în conformitate cu standardele de siguranță din țara de achiziție și respectă aceste standarde.</p>

 **AVERTIZARE**

7		<p>Pentru instalarea corespunzătoare, se recomandă insistent utilizarea unei persoane calificate pentru service.</p> <p>Nerespectarea procedurilor de instalare standard ar putea avea drept rezultat deteriorarea produsului sau vătămarea corporală a utilizatorului sau a persoanei responsabile cu instalarea.</p>
8	 	<p>Vă rugăm să instalați produsul în conformitate cu următoarele informații. Acest produs nu poate fi utilizat sau instalat fără stativul pentru blat sau alte accesorii de montare pentru susținere.</p> <ul style="list-style-type: none">• ME651: NU utilizați acest produs pe podea cu stativul pentru blat. Vă rugăm să utilizați acest produs pe o masă cu accesorii de montare pentru susținere. <p>În timpul transportului, al deplasării sau al instalării produsului, vă rugăm să folosiți cât mai multe persoane care să poată ridica produsul fără să provoace vătămări corporale sau deteriorarea produsului.</p> <p>Recomandăm cel puțin două persoane pentru ME431/ME501/ME551 și cel puțin patru persoane pentru ME651.</p> <p>Vă rugăm să consultați instrucțiunile incluse cu echipamentul opțional de montare pentru informații detaliate despre atașare și îndepărtare.</p> <p>Nu acoperiți gura de aerisire a produsului. Instalarea necorespunzătoare a produsului poate provoca deteriorarea produsului, șocuri electrice sau incendii.</p> <p>Nu instalați produsul în locațiile de mai jos:</p> <ul style="list-style-type: none">• Spații slab ventilate.• În apropierea unui calorifer, a altor surse de căldură sau în lumina directă a soarelui.• Zonele cu vibrații continue.• Zonele umede, cu praf, aburi sau ulei.• În aer liber.• Mediile cu temperaturi ridicate în care umiditatea se schimbă rapid și este posibilă apariția condensului.• Un tavan sau un perete care nu este suficient de rezistent pentru a susține produsul și accesorii de montare. <p>Nu montați produsul cu susul în jos.</p>

AVERTIZARE

Preveniți răsturnarea sau căderea în cazul cutremurelor sau al altor șocuri. Pentru a preveni vătămarea corporală sau deteriorarea produsului în urma răsturnării cauzate de cutremure sau alte șocuri, asigurați-vă că instalați produsul într-o locație stabilă și luați măsuri pentru a preveni căderea.

Măsurile de prevenire a căderii și răsturnării au ca scop reducerea riscului de accidentare, dar nu pot garanta eficiența împotriva tuturor seismelor.

Produsul se poate răsturna, provocând vătămări corporale.

- Când utilizați produsul cu stativul opțional pentru blat, fixați produsul pe un perete utilizând un cablu sau un lanț care să poată susține greutatea produsului pentru a preveni căderea produsului. Fixați cablul sau lanțul de produs utilizând clemele și șuruburile furnizate împreună cu produsul sau cu stativul pentru blat.

În funcție de stativul pentru blat, acesta are o structură astfel încât să prevină răsturnarea.

Vă rugăm să consultați manualul stativului pentru blat.

- Asigurați-vă că ați îndepărtat cablul sau lanțul de pe perete înainte de a muta produsul, pentru a preveni vătămările corporale sau deteriorarea produsului.

Este posibil ca produsul să cadă, provocând vătămări corporale.

- Nu încercați să suspendați produsul utilizând un cablu de siguranță pentru instalare.
- Vă rugăm să instalați produsul într-o zonă de pe perete sau din tavan suficient de rezistentă pentru a susține greutatea produsului.
- Pregătiți produsul utilizând accesorii de montare, precum cârlige, șuruburi cu ureche sau componente de montare și apoi fixați produsul cu un cablu de siguranță. Cablul de siguranță nu trebuie să fie strâns.
- Vă rugăm să vă asigurați că accesoriile de montare sunt suficient de rezistente pentru a susține greutatea și dimensiunea produsului înainte de instalarea acestuia.







Pericol la adresa stabilității.

Produsul poate să cadă, provocând vătămări corporale grave sau decesul. Pentru a preveni vătămările corporale, produsul trebuie atașat în siguranță de podea/perete, conform instrucțiunilor de instalare.







9



 **AVERTIZARE**

9		<p>Numeroase vătămări corporale, în special la adresa copiilor, pot fi evitate dacă sunt urmate precauții simple precum:</p> <ul style="list-style-type: none">• Utilizați ÎNTOTDEAUNA stativele sau metodele de instalare recomandate de producătorul setului de produse.• Utilizați ÎNTOTDEAUNA piese de mobilier care pot susține produsul în condiții de siguranță.• Asigurați-vă ÎNTOTDEAUNA că produsul nu este suspendat dincolo de marginea mobilierului de susținere.• Educați-i ÎNTOTDEAUNA pe copii cu privire la pericolele cățăraturii pe mobilă pentru a ajunge la produs sau la comenzile acestuia.• Direcționați ÎNTOTDEAUNA cablurile și firele conectate la produs, astfel încât să nu cauzeze împiedicarea, să nu fie trase sau apucate.• Nu amplasați NICIODATĂ un produs într-o locație instabilă.• Nu amplasați NICIODATĂ produsul pe piesă de mobilier înaltă (de exemplu, bufete sau biblioteci) fără să ancorați atât mobilierul, cât și produsul de un suport adecvat.• Nu așezați NICIODATĂ produsul pe materiale textile sau de altă natură care sunt situate între produs și mobilierul de susținere.• Nu amplasați NICIODATĂ obiecte care i-ar putea tenta pe copii să se cațere, precum jucării și telecomenzi, pe partea superioară a produsului sau pe piesa de mobilier pe care este amplasat acesta <p>Dacă trebuie fixat și mutat produsul existent, trebuie aplicate aceleași considerații precum cele de mai sus.</p>
10		<p>Nu amplasați acest produs pe un cărucior, stativ sau masă aflate în pantă sau instabile. Există riscul ca produsul să cadă sau să se răstoarne și poate provoca vătămări personale.</p>
11	 	<p>Nu introduceți obiecte de niciun fel în fantele dulapului. Acest lucru poate cauza șocuri electrice, incendii sau defectarea produsului. Nu lăsați obiectele la îndemâna copiilor sau a bebelușilor.</p>
12		<p>Nu vărsați lichide în dulap și nu utilizați produsul în apropierea surselor de apă.</p> <p>Întrerupeți imediat alimentarea și deconectați produsul de la priza de perete, apoi luați legătura cu personalul de service calificat pentru lucrările de service. Acest lucru poate provoca șocuri electrice sau poate duce la izbucnirea unui incendiu.</p>
13		<p>Nu utilizați spray-uri cu gaze inflamabile pentru a îndepărta praful atunci când curățați produsul. Dacă procedați astfel, puteți provoca un incendiu.</p>
14		<p>Fixați în siguranță accesoriul placa opțională.</p> <p>Asigurați-vă că placa opțională este fixată în condiții de siguranță utilizând șuruburile originale pentru a preveni căderea plăcii opționale din produs. Vă puteți expune pericolelor provocate de căderea plăcii opționale.</p>

 **PRECAUȚIE**

1	  	<p>Manevrarea cablului de alimentare.</p> <p>Manevrați cu grijă cablul de alimentare. Deteriorarea cablului poate provoca incendii sau șocuri electrice.</p> <ul style="list-style-type: none">• Când conectați cablul de alimentare la borna de INTRARE C.A. a produsului, asigurați-vă că conectorul este introdus complet și ferm.• Fixați cablul de alimentare de produs, atașând șurubul și clema pentru a preveni slăbirea conexiunii. (Forță de fixare recomandată: 120 - 190 N•cm).• Nu conectați și nu deconectați cablul de alimentare dacă aveți mâinile ude.• Când conectați sau deconectați cablul de alimentare, trageți de cablul de alimentare ținând cu mâna ștecărul acestuia.• Când curățați produsul, în scopuri de siguranță, deconectați în prealabil cablul de alimentare de la priza de perete. Ștergeți în mod regulat praful de pe cablul de alimentare folosind o lavetă moale și uscată.• Înainte de a muta produsul, asigurați-vă că alimentarea cu energie a produsului este oprită, apoi deconectați cablul de alimentare de la priza electrică și verificați că sunt deconectate toate cablurile care conectează produsul la alte dispozitive.• Când nu intenționați să utilizați produsul pentru o perioadă de timp îndelungată, deconectați întotdeauna cablul de alimentare de la priza electrică.• Acest echipament este conceput pentru a fi utilizat în condițiile în care cablul de alimentare este împământat. În cazul în care cablul de alimentare nu este împământat, acesta poate provoca electrocutări. Aveți grijă să împământați corect cablul de alimentare.
2		<p>Nu lipiți cablul de alimentare de cablul USB. Această acțiune poate capta căldură și poate provoca un incendiu.</p>
3		<p>Nu conectați la o rețea LAN cu tensiune excesivă.</p> <p>Când utilizați un cablu LAN, nu conectați la un dispozitiv periferic cu un cablaj care ar putea avea tensiune excesivă. Tensiunea excesivă de la portul LAN poate cauza un șoc electric.</p>
4		<p>Nu vă urcați pe masa pe care este instalat produsul. Nu instalați produsul pe o masă cu roți dacă roțile mesei nu au fost blocate corespunzător. Este posibil să cadă produsul, provocând daune la nivelul produsului sau vătămări corporale.</p>
5		<p>Instalarea, demontarea și reglarea pe înălțime a stativului opțional pentru blat.</p> <ul style="list-style-type: none">• Când instalați stativul pentru blat, manevrați unitatea cu grijă pentru a nu vă prinde degetele.• Instalarea produsului la o înălțime incorectă poate provoca răsturnarea acestuia. <p>Vă rugăm să instalați produsul la înălțimea corespunzătoare pentru a preveni vătămările corporale sau deteriorarea produsului.</p>



PRECAUȚIE

6		<p>Nu împingeți produsul și nu vă urcați pe acesta. Nu apucați produsul și nu vă țineți de acesta.</p> <p>Este posibil să cadă produsul, provocând daune la nivelul produsului sau vătămări corporale.</p>
7		<p>Nu loviți suprafața panoului LCD, acest lucru poate cauza deteriorarea gravă a produsului sau vătămări corporale.</p>
8		<p>Utilizarea incorectă a bateriilor poate avea drept rezultat scurgeri sau explozii.</p> <ul style="list-style-type: none">• Introduceți bateriile potrivit semnelor (+) și (-) de pe fiecare baterie cu semnele (+) și (-) din compartimentul pentru baterii.• Nu utilizați mai multe mărci pentru baterii.• Nu combinați bateriile vechi cu cele noi. Acest lucru poate reduce durata de viață a baterie sau poate provoca scurgeri de lichid din baterii.• Îndepărtați imediat bateriile consumate pentru a preveni scurgerile de acid de la baterii în compartimentul pentru baterii.• Nu atingeți acidul expus de la baterii, vă poate provoca leziuni la nivelul pielii.• Aruncarea unei baterii în foc sau într-un cuptor încins sau zdrobirea sau tăierea mecanică a unei baterii poate avea drept rezultat o explozie.• Dacă lăsați o baterie într-un mediu înconjurător cu o temperatură extrem de ridicată sau dacă expuneți o baterie unei presiuni a aerului extrem de scăzute, acest lucru poate avea drept rezultat o explozie sau o scurgere de lichid sau gaz inflamabil.• Contactați reprezentantul sau autoritățile locale atunci când eliminați bateriile.
9		<p>Adecvat în scopuri de divertisment în medii luminoase controlate, pentru a evita reflexiile deranjante produse de ecran.</p>
10		<p>Când ventilatorul funcționează continuu, vă recomandăm să ștergeți orificiile de ventilație de cel puțin o dată pe lună. Nerespectarea acestei instrucțiuni poate provoca incendii sau șocuri electrice sau deteriorarea produsului.</p>
11		<p>Pentru a asigura fiabilitatea produsului, vă rugăm să curățați gurile de aerisire din partea din spate a dulapului cel puțin o dată pe an pentru a îndepărta murdăria și praful. Nerespectarea acestei instrucțiuni poate provoca incendii sau șocuri electrice sau deteriorarea produsului.</p>

Instalarea

Pentru conținutul cutiei, vă rugăm să consultați foaia tipărită cu conținutul, furnizată în cutie.

Garanția produsului nu acoperă daunele cauzate de instalarea necorespunzătoare. Nerespectarea acestor recomandări ar putea duce la anularea garanției.

⚠ **AVERTIZARE:** Vă rugăm să consultați „AVERTIZARE 7”, „AVERTIZARE 8” și „AVERTIZARE 9”.

1. Instalarea bateriilor pentru telecomandă

Telecomanda este alimentată de două baterii AAA de 1,5 V.

Pentru instalarea sau înlocuirea bateriilor:

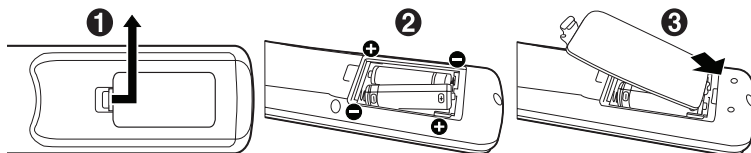

NEC recomandă utilizarea următoarelor baterii:

⚠ **PRECAUȚIE:** Vă rugăm să consultați „PRECAUȚIE 8”.

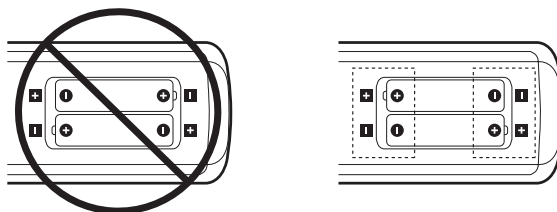

NOTĂ: Dacă nu intenționați să utilizați telecomanda pentru o perioadă de timp îndelungată, înlăturați bateriile.

2. Conectarea echipamentului extern

- Pentru a proteja echipamentul extern, opriți alimentarea principală cu energie înainte de a realiza conexiunile.

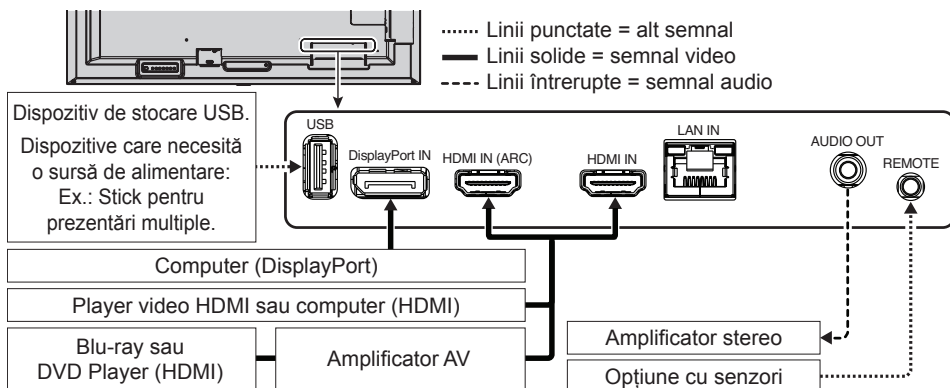

Conectarea la un televizor*1

- Sistemul de distribuție a cablurilor trebuie împământat (legat la pământ) în conformitate cu ANSI/NFPA 70, Codul Electric Național (NEC), în special cu Secțiunea 820.93, Împământarea scutului conductiv exterior al unui cablu coaxial.
- Ecranul cablului coaxial este destinat conectării la pământ în instalația clădirii.

*1: Este posibil ca produsul pe care l-ați achiziționat să nu dispună de această caracteristică.

3. Conectați cablul de alimentare furnizat

⚠ AVERTIZARE: Vă rugăm să consultați secțiunea „Informații importante” pentru selectarea corespunzătoare a unui cablu de alimentare c.a.

⚠ PRECAUȚIE: Vă rugăm să consultați „PRECAUȚIE 1”.

- NOTĂ:**
- Monitorul trebuie instalat în apropiere de o priză de alimentare ușor accesibilă.
 - Asigurați-vă că monitorul este alimentat cu suficientă energie. Vă rugăm să consultați „Sursa de alimentare” din specificație (consultați manualul de utilizare).

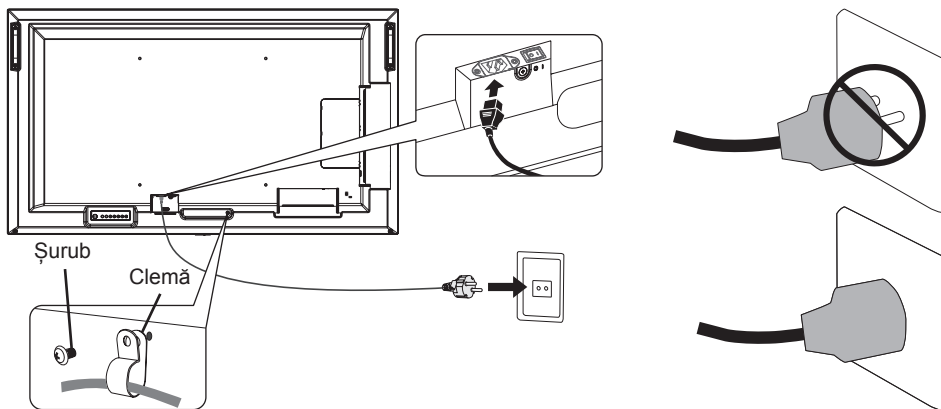

4. Informații despre cabluri

PRECAUȚIE: Folosiți cablurile indicate furnizate împreună cu acest produs pentru a nu exista nicio interferență cu recepționarea radio și a televiziunii. Pentru USB, utilizați un cablu cu semnal ecranat cu miez de ferită. Pentru HDMI și DisplayPort, vă rugăm să utilizați un cablu de semnal ecranat. Utilizarea altor cabluri și adaptoare poate cauza interferențe cu recepționarea radio și a televiziunii.

5. Porniți alimentarea pentru monitor și echipamentul extern

Mai întâi porniți alimentarea pentru monitor.

Comutator alimentare principală

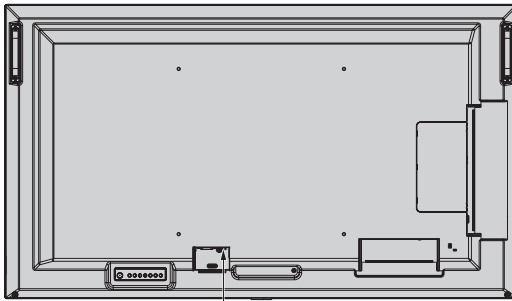

OPRIT
Comutator alimentare principală
PORNIT

Telecomandă wireless

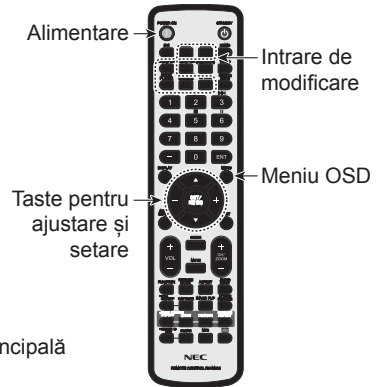

Prevenirea răsturnării

⚠ PRECAUȚIE: Vă rugăm să consultați „AVERTIZARE 7” și „AVERTIZARE 9”.

- Vă rugăm să consultați manualul stativului pentru blat al produsului ST-401 și ST-43M pentru „structura pentru prevenirea răsturnării”.

ME651

Cablu sau lanț

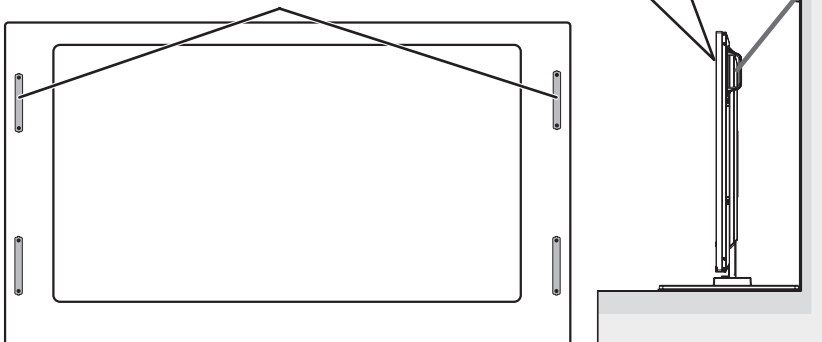

Înainte de a atașa monitorul pe perete, asigurați-vă că peretele poate susține greutatea monitorului.

Указатель

Важная информация	Русский-1
Установка	Русский-8

ПРИМЕЧАНИЕ: Это изделие допускается обслуживать только в стране приобретения.

- (1) Содержимое настоящего руководства не может быть перепечатано частично или полностью без разрешения.
- (2) Содержание настоящего руководства может быть изменено без предварительного уведомления.
- (3) Подготовке этого руководства было уделено большое внимание. Однако, если вы заметили какие-либо спорные моменты, ошибки или упущения, обратитесь к нам.
- (4) Изображения в настоящем руководстве приводятся исключительно в справочных целях. В случае обнаружения расхождений между данным изображением и фактическим продуктом, данные продукта будут иметь приоритетное значение.
- (5) Несмотря на параграфы (3) и (4), компания NEC не несет ответственности за любые претензии в отношении упущенной выгоды или других вопросов, которые возникли при использовании этого устройства.
- (6) Данное руководство обычно направляется во все регионы и может содержать описания, относящиеся к другим странам.



Важная информация

Меры предосторожности и техническое обслуживание







ДЛЯ ОПТИМАЛЬНОГО КАЧЕСТВА ПРИ НАСТРОЙКЕ И ИСПОЛЬЗОВАНИИ ЦВЕТНОГО ЖК-МОНИТОРА СЛЕДУЕТ УЧЕСТЬ СЛЕДУЮЩЕЕ:

Описание символов









Чтобы обеспечить безопасное и правильное использование изделия, в настоящем руководстве используется ряд символов для предотвращения травм пользователей и других лиц, а также ущерба имуществу. Символы и их значение описаны ниже. Перед прочтением настоящего руководства обязательно изучите их.

 ПРЕДОСТЕРЕЖЕНИЕ	Данный символ требует проявления осторожности. В ином случае, а также при неправильном обращении с изделием это может повлечь несчастные случаи, приводящие к серьезным травмам или смерти.
 ПРЕДУПРЕЖДЕНИЕ	Данный символ требует проявления осторожности. В ином случае, а также при неправильном обращении с изделием это может повлечь травмы или повреждение окружающего имущества.



Примеры символов

	 Указывает на предостережение или предупреждение. Этот символ указывает, что необходимо быть внимательным поскольку возможно поражение электрическим током.
	 Указывает на запрещенное действие. Этот символ указывает на что-то, что должно быть запрещено.
	 Обозначает обязательное действие. Этот символ указывает на необходимость отключения шнура питания от электрической розетки.

 **ПРЕДОСТЕРЕЖЕНИЕ**

1	 ОТКЛЮЧИТЕ ШНУР ПИТАНИЯ	<p>При неисправности устройства отключите шнур питания.</p> <p>Если от устройства исходят дым, нехарактерные запахи или звуки, если устройство упало или сломан корпус, отключите питание, затем отсоедините шнур питания от электрической розетки. Несоблюдение этого указания может привести не только к возгоранию или поражению электрическим током, но и к ухудшению зрения.</p> <p>По вопросам ремонта обратитесь к поставщику оборудования.</p> <p>Запрещается ремонтировать устройство своими силами. Это опасно.</p>
2	  	<p>Не вскрывайте и не снимайте корпус устройства.</p> <p>Не разбирайте устройство.</p> <p>Внутри устройства есть области, в которых присутствует высокое напряжение. Открывание или снятие крышек устройства и внесение модификаций в его конструкцию могут привести к воспламенению, поражению электрическим током или другим травмам.</p> <p>По всем вопросам обслуживания обращайтесь к квалифицированному обслуживающему персоналу.</p>
3		<p>Не пользуйтесь устройством при наличии структурных повреждений.</p> <p>Если вы обнаружите любые структурные повреждения, например, трещины или неестественные колебания, обращайтесь к квалифицированному обслуживающему персоналу. Использование устройства, находящегося в таком состоянии, может привести к его падению или к телесным повреждениям.</p>
4		<p>С шнуром питания следует обращаться аккуратно. Повреждение шнура может привести к пожару или поражению электрическим током.</p> <ul style="list-style-type: none">• Запрещается ставить на шнур тяжелые предметы.• Запрещается размещать шнур под устройством.• Запрещается накрывать шнур, например, тканью.• Запрещается царапать и модифицировать шнур.• Запрещается сгибать, скручивать и тянуть за шнур с чрезмерной силой.• Не подвергайте кабель воздействию высоких температур. <p>При наличии повреждений шнура (оголенные жилы, обрывы проводов и т. д.) обратитесь к продавцу для его замены.</p>
5		<p>Не прикасайтесь к электрической вилке во время грозы. Это может привести к поражению электрическим током.</p>
6		<p>Используйте шнур питания из комплекта устройства в соответствии с таблицей совместимости шнуров питания.</p> <p>Если в комплекте поставки устройства отсутствует шнур питания, свяжитесь с компанией NEC. В остальных случаях используйте шнур питания с разъемом, который соответствует конструкции розетки в месте установки устройства. Совместимый шнур питания соответствует напряжению переменного тока в сетевой розетке, одобрен в стране приобретения и соответствует ее стандартам безопасности.</p>

 **ПРЕДОСТЕРЕЖЕНИЕ**

7		<p>Для грамотного монтажа настоятельно рекомендуется обратиться к обученному специалисту.</p> <p>Несоблюдение стандартных процедур монтажа может привести к повреждению устройства, причинить травму пользователю или монтажнику.</p>
8	 	<p>Устанавливайте устройство в соответствии с приведенной ниже информацией.</p> <p>Устройство нельзя использовать без настольной подставки или другого крепления для опоры.</p> <ul style="list-style-type: none">• ME651: ЗАПРЕЩЕНО устанавливать устройство на пол, используя настольную подставку. Установите устройство на стол или воспользуйтесь монтажными приспособлениями. <p>Для транспортировки, перемещения или установки устройства используйте такое количество людей, которое необходимо, чтобы поднять устройство без причинения травм и без повреждения устройства.</p> <p>Рекомендуется не менее двух человек для ME431/ME501/ME551 и не менее четырех человек для ME651.</p> <p>Процедуры установки и снятия подробно описаны в инструкциях, прилагаемых к дополнительному монтажному оборудованию.</p> <p>Не закрывайте вентиляционные отверстия устройства. Неправильная установка устройства может привести к его повреждению, к поражению электрическим током или возгоранию.</p> <p>Не устанавливайте устройство в местах, указанных ниже.</p> <ul style="list-style-type: none">• В плохо проветриваемых помещениях.• Рядом с батареей, другими источниками тепла или под прямыми солнечными лучами.• В местах с длительной вибрационной нагрузкой.• В помещениях, насыщенных влагой, пылью, парами воды или масел.• Вне помещений.• В местах, где вероятно воздействие высоких температур, резких скачков влажности и конденсации.• На потолке или стене, которые недостаточно прочны, чтобы выдержать вес устройства и монтажных приспособлений. <p>Не переворачивайте устройство.</p>

 **ПРЕДОСТЕРЕЖЕНИЕ**

Исключите возможность опрокидывания и падения устройства в случае землетрясения или резких ударных воздействий.

Во избежание травм и повреждений устройства, причиной которых может стать его опрокидывание в результате землетрясения или иного ударного воздействия, устанавливайте устройство на устойчивую поверхность и принимайте меры для предотвращения его падения.

Меры, предотвращающие опрокидывание и падение, снижают риск травм, однако могут оказаться неэффективными в случае землетрясения.

Устройство может опрокинуться, причинив травму.

- Если устройство поставляется с дополнительной настольной подставкой, прикрепите его к стене, используя трос или цепь, способные выдержать его вес. Зафиксируйте трос или цепь при помощи винтов и зажимов, входящих в комплект устройства или настольной подставки.

Возможно, настольная подставка оснащена механизмом защиты от опрокидывания.

Изучите инструкции по использованию настольной подставки.

- Обязательно отсоедините цепь или трос от стены перед перемещением устройства, чтобы исключить риск травм и повреждений устройства.

Устройство может опрокинуться, причинив травму.

- Не пытайтесь повесить устройство, используя установочный страховочный тросик.

- Размещайте устройство в достаточно прочной зоне стены или потолка, способной выдержать вес устройства.

- Установите устройство, используя монтажные приспособления — крюк, болт с проушиной и другие компоненты — а затем зафиксируйте с помощью страховочного тросика. Страховочный тросик не должен быть сильно натянут.

- Перед установкой устройства убедитесь, что монтажные приспособления достаточно крепкие, чтобы выдержать его вес.







Опасность в связи с неустойчивостью.

Устройство может упасть, что может привести к серьезным травмам или даже к гибели. Для предотвращения травм устройство требуется надежно закрепить на полу или на стене в соответствии с руководством по установке.







9









⚠ ПРЕДОСТЕРЕЖЕНИЕ

9		<p>Многих травм, в особенности детских, можно избежать, принимая простые меры предосторожности.</p> <ul style="list-style-type: none"> • ОБЯЗАТЕЛЬНО используйте подставки и способы установки, рекомендованные производителем устройства. • ОБЯЗАТЕЛЬНО используйте мебель, которая может служить надежной опорой для устройства. • ОБЯЗАТЕЛЬНО следите за тем, чтобы устройство не выступало за края мебели, на котором оно стоит. • ОБЯЗАТЕЛЬНО говорите детям о том, что опасно забираться на мебель, чтобы дотянуться до устройства или его органов управления. • ОБЯЗАТЕЛЬНО убирайте шнуры и кабели, подсоединенные к устройству, чтобы за них нельзя было споткнуться, потянуть или ухватиться. • НИ В КОЕМ СЛУЧАЕ не размещайте устройство в небезопасном месте. • НИ В КОЕМ СЛУЧАЕ не ставьте устройство на высокие предметы мебели (например, посудные или книжные шкафы), если мебель и устройство не закреплены на подходящей опоре. • НИ В КОЕМ СЛУЧАЕ не ставьте устройство на ткань или другие материалы, которые могут оказаться между устройством и мебелью. • НИ В КОЕМ СЛУЧАЕ не кладите на устройство или мебель предметы, за которыми могут потянуться дети, например, игрушки и пульты дистанционного управления. <p>Если вы собираетесь сохранить и переставить в другое место устройство, которым пользовались раньше, выполните те же рекомендации.</p>
10		<p>Не ставьте устройство на тележку, подставку или стол с наклонной или неустойчивой поверхностью. Оно может упасть или опрокинуться и причинить травму.</p>
11	 	<p>Не вставляйте никакие предметы в пазы корпуса. Это может стать причиной поражения электрическим током, возгорания или поломки устройства. Храните опасные предметы в местах, недоступных для детей.</p>
12		<p>Не проливайте жидкости на корпус и не пользуйтесь устройством вблизи воды.</p> <p>Немедленно выключите питание и отсоедините устройство от сетевой розетки, а затем обратитесь к квалифицированному обслуживающему персоналу. Это может привести к поражению электрическим током или воспламенению.</p>
13		<p>Для удаления пыли при очистке устройства не используйте горючие аэрозоли. Это может привести к воспламенению.</p>
14		<p>Надежно зафиксируйте дополнительную панель.</p> <p>Убедитесь, что дополнительная панель надежно закреплена при помощи винтов из комплекта, чтобы предотвратить ее выпадение из устройства. Падение дополнительной панели может быть опасным.</p>

ПРЕДУПРЕЖДЕНИЕ

1	  	<p>Обращение с шнуром питания.</p> <p>С шнуром питания следует обращаться аккуратно. Повреждение шнура может привести к пожару или поражению электрическим током.</p> <ul style="list-style-type: none">• При подключении шнура питания к разъему AC IN на устройстве убедитесь, что разъем полностью и надежно вставлен.• Чтобы соединение не ослабло, закрепите шнур питания на устройстве винтом и зажимом. (Рекомендуемый момент затяжки: 120 — 190 Н•см).• Запрещается подсоединять и отсоединять шнур питания мокрыми руками.• При подсоединении и отсоединении удерживайте шнур питания за вилку.• Выполняя очистку устройства, в целях безопасности заранее отключите шнур питания от электрической розетки. Регулярно очищайте шнур питания от пыли мягкой сухой тканью.• Перед перемещением устройства убедитесь, что питание отключено, затем отсоедините шнур питания от электрической розетки и проверьте, что отсоединены все кабели, соединяющие устройство с другими устройствами.• Если вы не планируете использовать устройство в течение долгого времени, обязательно отсоедините шнур питания от электрической розетки.• Это оборудование предназначено для использования с заземленным шнуром питания. Если шнур питания не заземлен, это может привести к поражению электрическим током. Убедитесь, что шнур питания правильно заземлен.
2		<p>Не скручивайте шнур питания и кабель USB в один жгут. В нем может скопиться тепло, что приведет к возгоранию.</p>
3		<p>Не подключайтесь к сети LAN с чрезмерно высоким напряжением.</p> <p>При использовании кабеля LAN не подсоединяйте периферийное устройство через проводку, на которой может возникать чрезмерно высокое напряжение. Чрезмерно высокое напряжение на порте LAN может привести к поражению электрическим током.</p>
4		<p>Не забирайтесь на стол, на котором установлено устройство. Не устанавливайте устройство на стол с колесиками, если колесики стола не были надежно заблокированы. Оно может упасть, что приведет к его повреждению или к травме.</p>
5		<p>Установка, снятие и регулировка по высоте дополнительной настольной подставки.</p> <ul style="list-style-type: none">• Устанавливая настольную подставку, удерживайте устройство, чтобы не прищемить пальцы.• Установка устройства на неправильной высоте может привести к опрокидыванию. <p>Расположите устройство на правильной высоте, чтобы исключить риск травм и повреждения устройства.</p>

 **ПРЕДУПРЕЖДЕНИЕ**

6		<p>Не толкайте устройство и не забирайтесь на него. Не хватайтесь и не повисайте на нем.</p> <p>Оно может упасть, что приведет к его повреждению или к травме.</p>
7		<p>Не надавливайте на ЖК-панель устройства. Это может привести к травме или к значительному повреждению устройства.</p>
8		<p>Неправильное использование батареек может привести к протеканию электролита или к взрыву.</p> <ul style="list-style-type: none">• Вставьте батарейки, совместив знаки (+) и (-) на каждой батарейке со знаками (+) и (-) в батарейном отсеке.• Не используйте одновременно батарейки разных производителей.• Не используйте вместе старые и новые батарейки. Это может сократить срок службы батареек или привести к утечке жидкости из батареек.• Немедленно извлекайте нерабочие батарейки, чтобы предотвратить протечку кислоты из батареек в батарейный отсек.• Не прикасайтесь к кислоте, выделяющейся из батарейки, чтобы не травмировать кожу.• Не бросайте батарейки в огонь или горячую духовку, не разрушайте и не вскрывайте их, поскольку это может привести к взрыву.• Воздействие экстремально высокой температуры или экстремально низкого давления воздуха может привести к взрыву, утечке горючей жидкости или газа.• Уточните правила утилизации батареек у дилера или в местном компетентном ведомстве.
9		<p>Устройство подходит для развлекательных целей, в контролируемых условиях освещения, что позволит избежать мешающих отражений от экрана.</p>
10		<p>При постоянном использовании вентилятора рекомендуется тщательно протирать вентиляционные отверстия как минимум один раз в месяц. Невыполнение этого требования может привести к возгоранию, поражению электрическим током или повреждению устройства.</p>
11		<p>Для обеспечения надежной работы устройства удаляйте грязь и пыль с вентиляционных отверстий на задней стенке корпуса как минимум один раз в год. Невыполнение этого требования может привести к возгоранию, поражению электрическим током или повреждению устройства.</p>

Установка

Для содержимого коробки сверьтесь со списком содержимого в комплекте поставки коробки.

Гарантия продукта не покрывает повреждения, вызванные неправильным монтажом. Несоблюдение этих рекомендаций может привести к отмене гарантии.

⚠ ПРЕДОСТЕРЕЖЕНИЕ: См. разделы «ПРЕДОСТЕРЕЖЕНИЕ 7», «ПРЕДОСТЕРЕЖЕНИЕ 8» и «ПРЕДОСТЕРЕЖЕНИЕ 9».

1. Установите батареи пульта дистанционного управления.

Пульт дистанционного управления работает от двух батарей AAA 1,5 В.

Установка и замена батарей:

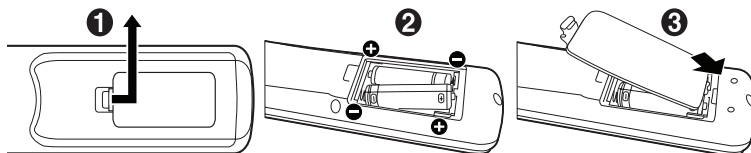

Компания NEC рекомендует соблюдать следующие правила использования батарей:

⚠ ПРЕДУПРЕЖДЕНИЕ: См. раздел «ПРЕДУПРЕЖДЕНИЕ 8».

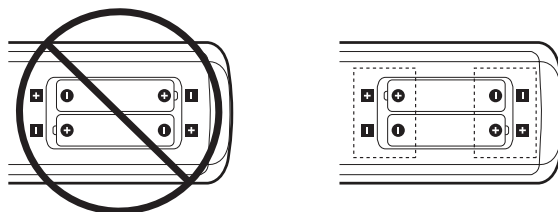

ПРИМЕЧАНИЕ: Если вы в течение долгого времени не собираетесь использовать пульт дистанционного управления, извлеките батареи.

2. Подключите внешнее оборудование

- Для защиты внешнего оборудования отключите основное питание перед тем, как выполнять подключение.

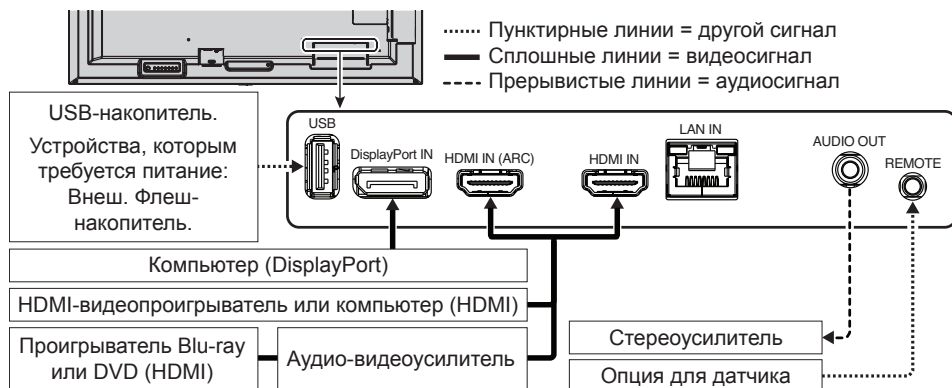

Подключение к ТВ*1

- Система КТВ должна быть заземлена в соответствии со стандартом ANSI/NFPA 70, пунктом 820.93 национальных правил установки электрооборудования «Заземление внешнего проводника коаксиального кабеля».
- Экран коаксиального кабеля должен быть подключен к системе заземления здания.

*1: приобретенный продукт может не поддерживать эту функцию.

3. Подключите комплектный кабель питания

⚠ ПРЕДОСТЕРЕЖЕНИЕ: Чтобы правильно подобрать кабель питания переменного тока, см. раздел «Важная информация».

⚠ ПРЕДУПРЕЖДЕНИЕ: См. раздел «ПРЕДУПРЕЖДЕНИЕ 1».

ПРИМЕЧАНИЕ:

- Монитор следует устанавливать как можно ближе к силовой розетке, к которой обеспечивается быстрый доступ.
- Убедитесь, что на монитор подается достаточное питание. Сверьтесь с пунктом «Источник питания» в разделе технических характеристик (см. Руководство пользователя).

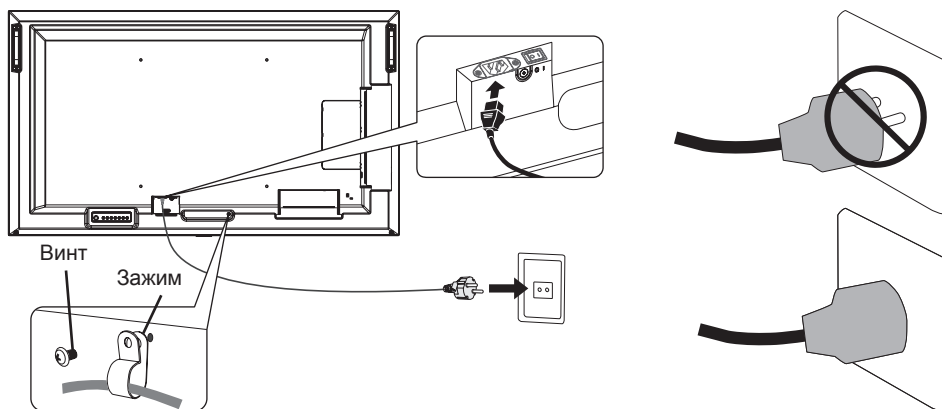

4. Информация о кабеле

ПРЕДОСТЕРЕЖЕНИЕ: Во избежание помех при приеме радио- и телепередач для данного изделия необходимо использовать комплектные кабели.
Для USB используйте кабель, экранированный с ферритовым сердечником.
Для HDMI и DisplayPort используйте экранированный кабель.
Использование адаптеров или других кабелей может привести к возникновению помех при приеме радио- и телепрограмм.

5. Включите питание монитора и внешнего оборудования

Сначала включите питание монитора.

Главный выключатель питания

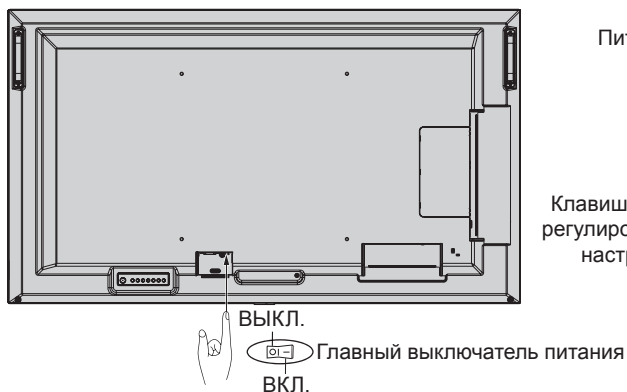

Беспроводной пульт дистанционного управления



Защита от опрокидывания

⚠ ПРЕДОСТЕРЕЖЕНИЕ: См. разделы «ПРЕДОСТЕРЕЖЕНИЕ 7» и «ПРЕДОСТЕРЕЖЕНИЕ 9».

- Обратитесь к разделу «Предотвращение опрокидывания» инструкции к настольным поставкам ST-401 и ST-43M.

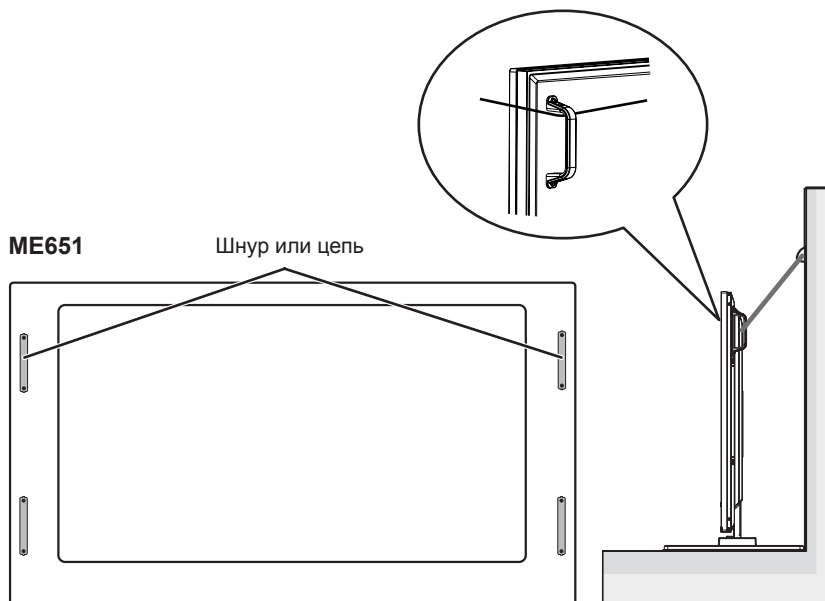

Перед креплением монитора к стене убедитесь, что стена может выдержать вес монитора.

Register

Dôležité informácie	Slovenčina-1
Montáž.....	Slovenčina-8

POZNÁMKA: Tento produkt môže byť opravovaný iba v krajine, kde bol zakúpený.

- (1) Obsah tejto používateľskej príručky ako celok ani jeho časti nesmú byť bez povolenia reprodukované.
- (2) Obsah tejto používateľskej príručky sa môže bez predchádzajúceho upozornenia zmeniť.
- (3) Príprave tejto používateľskej príručky bola venovaná značná pozornosť. Ak by ste napriek tomu objavili akékoľvek sporné body, chyby alebo opomenutia, kontaktujte nás.
- (4) Obrázok v tejto príručke je len informatívny. Ak medzi obrázkom a skutočným produktom existuje nejaký rozdiel, skutočný produkt má prednosť.
- (5) Bez ohľadu na články (3) a (4) nenesie spoločnosť NEC zodpovednosť za žiadne straty zisku ani iné škody spôsobené používaním tohto zariadenia.
- (6) Táto príručka je bežne poskytovaná vo všetkých oblastiach, takže môže obsahovať opisy, ktoré sa týkajú iných krajín.



Dôležité informácie

Bezpečnostné opatrenia a údržba



AK CHCETE DOSIAHNUŤ OPTIMÁLNY VÝKON FAREBNÉHO MONITORA LCD, POSTUPOJTE PRI INŠTALÁCII A NASTAVOVANÍ PODĽA NASLEDUJÚCICH POKYNOV:

Informácie o symboloch









Aby bolo zaručené bezpečné a správne používanie tohto produktu, sú v tejto príručke používané rôzne symboly upozorňujúce na riziká úrazu osôb a tiež vzniku škôd na majetku. Tieto symboly a ich významy sú opísané nižšie. Pred prečítaním tejto príručky sa s nimi dôkladne oboznámte.

 VÝSTRAHA	Ak neposlúchnete pokyny pri tomto symbole a budete s produktom manipulovať nesprávne, môže dôjsť k nehode s následkom vážneho úrazu alebo smrti.
 UPOZORNENIE	Ak neposlúchnete pokyny pri tomto symbole a budete s produktom manipulovať nesprávne, môže dôjsť k úrazu osôb alebo poškodeniu majetku v blízkosti produktu.



Ukážky symbolov

	▲ Značí výstrahu alebo upozornenie. Tento symbol značí, že hrozí riziko úrazu elektrickým prúdom.
	⊘ Značí zakázanú činnosť. Tento symbol upozorňuje na činnosť, ktorú nesmiete vykonať.
	● Značí činnosť, ktorú je nutné vykonať. Tento symbol upozorňuje, že je nutné odpojiť napájací kábel z elektrickej zásuvky.

VÝSTRAHA

1	 ODPOJTE NAPÁJACÍ KÁBEL	<p>Ak produkt zlyhá, odpojte napájací kábel.</p> <p>Pokiaľ bude z produktu vychádzať dym, neobvyklý zápach alebo zvuky alebo ak produkt spadne na zem alebo sa rozbije jeho skrinka, vypnite napájanie produktu a potom vyťahnite napájací kábel z elektrickej zásuvky. Ak tak nespravíte, môže dôjsť k požiaru alebo úrazu elektrickým prúdom alebo dokonca poškodeniu zraku. Požiadajte predajcu o opravu.</p> <p>Produkt nikdy neopravujte svojpomocne. Je to nebezpečné.</p>
2	  	<p>Skrinku produktu neotvárajte ani neodnímajte.</p> <p>Produkt nedemontujte.</p> <p>V produkte sú súčasti, ktoré sú pod vysokým napätím. Pri otváraní alebo odstraňovaní krytov produktu či pri úprave produktu sa môžete vystaviť nebezpečenstvu úrazu elektrickým prúdom, požiaru a ďalším rizikám.</p> <p>Ponechajte vykonanie servisu kvalifikovaným servisným pracovníkom.</p>
3		<p>Ak zaznamenáte poškodenie štruktúry, produkt prestaňte používať.</p> <p>Ak si všimnete akékoľvek konštrukčné poškodenie, napríklad praskliny alebo uvoľnené diely, obráťte sa na kvalifikovaných servisných pracovníkov. Pokiaľ sa bude produkt v takomto stave používať, môže spadnúť alebo spôsobiť úraz osôb.</p>
4		<p>S napájacím káblom zaobchádzajte opatrne. V prípade poškodeného kábla hrozí riziko požiaru alebo úrazu elektrickým prúdom.</p> <ul style="list-style-type: none">• Na kábel nekladte žiadne ťažké predmety.• Produkt nepokladajte na kábel.• Kábel ničím nezakrývajte.• Dajte pozor, aby sa kábel nepoškřabal, a neupravujte ho.• Kábel neohýbajte, nekrúťte ani zaň neťahajte nadmernou silou.• Kábel chráňte pred vysokými teplotami. <p>Ak sa kábel poškodí (napríklad dôjde k odhaleniu alebo poškodeniu vodičov), požiadajte predajcu o nový.</p>
5		<p>Počas búrok sa nedotýkajte napájacej zástrčky. Mohlo by dôjsť k úrazu elektrickým prúdom.</p>
6		<p>Použite napájací kábel dodaný s týmto produktom v súlade s tabuľkou napájacích káblov.</p> <p>Ak nebol s týmto produktom dodaný napájací kábel, kontaktujte spoločnosť NEC. Vo všetkých ostatných prípadoch použite napájací kábel s typom zástrčky, ktorý sa zhoduje so zásuvkou v lokalite, kde sa produkt nachádza. Kompatibilný napájací kábel zodpovedá napätiu striedavého prúdu zásuvky a bol schválený podľa bezpečnostných noriem v krajine nákupu a je s nimi v súlade.</p>

VÝSTRAHA

7		<p>Montáž by mal vykonávať školený technik.</p> <p>Pri nedodržaní štandardného postupu montáže môže dôjsť k poškodeniu produktu alebo poraneniu používateľa alebo pracovníka vykonávajúceho montáž.</p>
8	 	<p>Produkt nainštalujte v súlade s nasledujúcimi informáciami.</p> <p>Tento produkt sa nedá používať ani namontovať bez podstavca na stôl a ďalšieho podporného montážneho príslušenstva.</p> <ul style="list-style-type: none">• ME651: Po montáži podstavca na stôl tento produkt NEPOKLADAJTE na podlahu. Produkt pokladajte iba na stôl alebo spoločne s montážnou konštrukciou. <p>Pri preprave, premiestňovaní alebo montáži produktu odporúčame, aby s ním manipuloval primeraný počet osôb, inak by mohlo dôjsť k úrazu osôb alebo poškodeniu produktu.</p> <p>Na manipuláciu s modelom ME431/ME501/ME551 sa odporúčajú aspoň dve osoby. Na manipuláciu s modelom ME651 zase aspoň štyri.</p> <p>Podrobné informácie o montáži a demontáži nájdete v pokynoch dodaných s voliteľným montážnym príslušenstvom.</p> <p>Nezakrývajte vetracie otvory na produkte. Nesprávna inštalácia produktu môže viesť k jeho poškodeniu a tiež k úrazu elektrickým prúdom alebo požiaru.</p> <p>Produkt nepoužívajte na nižšie uvedených miestach:</p> <ul style="list-style-type: none">• v zle vetraných priestoroch,• v blízkosti radiátora alebo iných zdrojov tepla ani na priamom slnečnom svetle,• na miestach s neustálymi vibráciami,• na miestach s nadmernou vlhkosťou, prašnosťou alebo masnosťou,• vonku,• na miestach s vysokou teplotou a v prostredí, kde sa rýchlo mení vlhkosť a môže dochádzať ku kondenzácii,• Stena či strop musia byť schopné uniesť produkt aj montážne príslušenstvo. <p>Produkt neupevňujte hore nohami.</p>

VÝSTRAHA

Zaveďte opatrenia, ktoré zabránia prevráteniu a pádu produktu pri zemetrasení a iných otrasoch.

Aby ste predišli zraneniu osôb alebo poškodeniu produktu v dôsledku zemetrasenia či iných otrasov, nainštalujte ho do stabilnej pozície a vykonajte opatrenia, ktoré zabránia pádu.

Opatrenia zabraňujúce pádu a prevráteniu sú určené na zníženie rizika zranenia, ale nemusia zaručiť účinnosť v prípade niektorých zemetrasení.

Produkt sa môže prevrátiť a spôsobiť zranenie osôb.

- Ak budete produkt používať s voliteľným podstavcom na stôl, pripevnite ho na stenu pomocou povrazu alebo reťaze, ktoré unesú hmotnosť produktu, aby nedošlo k jeho pádu. Pripevnite povraz alebo reťaz k produktu pomocou svoriek a skrutiek dodávaných s produktom alebo podstavcom na stôl.

V závislosti od modelu využíva podstavec na stôl štruktúru, ktorá má zabrániť prevráteniu.

Prečítajte si príručku k podstavcu na stôl.

- Pred prenášaním produktu odpojte kábel alebo reťaz zo steny, aby nedošlo k zraneniu osôb alebo poškodeniu produktu.









Produkt môže spadnúť a spôsobiť zranenie osôb.

- Nepokúšajte sa produkt zavesiť na montážny bezpečnostný kábel.
- Produkt montujte na také miesto na stene či strope, ktoré unesie jeho hmotnosť.
- Produkt upevnite k montážnemu príslušenstvu, ako je hák, skrutka s okom či montážne diely, a potom ho zaistíte bezpečnostným káblom. Bezpečnostný kábel nesmie byť pevne utiahnutý.
- Pred montážou produktu skontrolujte, či je montážne príslušenstvo dostatočne silné na to, aby produkt s ohľadom na jeho hmotnosť a veľkosť unieslo.







9









VÝSTRAHA

9		<p>Ohrozenie stability.</p> <p>Produkt môže spadnúť a spôsobiť vážne aj smrteľné úrazy. Aby nedošlo k zraneniu, je nutné tento produkt bezpečne pripevniť na stenu či k podlahe podľa pokynov na montáž.</p> <p>Dodržaním nasledujúcich jednoduchých opatrení môžete zabrániť mnohým zraneniam, predovšetkým u detí:</p> <ul style="list-style-type: none">• VŽDY používajte podstavce alebo spôsoby montáže, ktoré sú odporúčané výrobcom príslušného produktu.• VŽDY používajte nábytok, ktorý produkt bezpečne unesie.• VŽDY sa uistite, že produkt nepresahuje okraj nábytku, ktorý nesie jeho hmotnosť.• VŽDY poučte deti o nebezpečenstve spojenom so šplhaním na nábytok, ak by chceli dosiahnuť na produkt alebo jeho ovládacie prvky.• VŽDY vedte káble pripojené k produktu tak, aby o ne nemohol nikto zakopnúť, zatiahnuť za ne alebo sa o ne zachytiť.• NIKDY produkt nemontujte na nestabilné miesto.• NIKDY produkt nepokladajte na vysoký nábytok (skrine alebo knižnice), ak nie sú nábytok aj produkt ukotvené ku vhodnej opore.• NIKDY produkt nepokladajte na látku ani iné materiály, ktoré by mohli byť medzi produktom a použitým nábytkom.• NIKDY nepokladajte na hornú stranu produktu ani na nábytok, na ktorom je produkt umiestnený, žiadne predmety, ktoré by mohli priťahovať pozornosť detí, napríklad hračky alebo diaľkové ovládače. <p>Rovnaké kritériá je potrebné vziať do úvahy, ak si existujúci produkt ponecháte alebo ho budete premiestňovať.</p>
10		<p>Tento produkt nepokladajte na šikmý alebo nestabilný vozík, stojan alebo stôl. Inak by mohlo dôjsť k spadnutiu alebo prevráteniu, čo by mohlo spôsobiť úraz osôb.</p>
11	 	<p>Do otvorov skrine nezasúvajte žiadne predmety. Mohlo by dôjsť k úrazu elektrickým prúdom, požiaru alebo poškodeniu produktu. Uchovávajte nevhodné predmety mimo dosahu detí.</p>
12	 	<p>Dbajte na to, aby do skrine neprenikli tekutiny, a produkt nepoužívajte v blízkosti vodného zdroja.</p> <p>Okamžite produkt vypnite a odpojte od elektrickej zásuvky a potom sa obráťte na kvalifikovaného servisného pracovníka. Mohlo by dôjsť k úrazu elektrickým prúdom alebo požiaru.</p>
13		<p>Pri čistení produktu nepoužívajte na odstránenie prachu spreje s horľavým plynom. Mohlo by dôjsť k požiaru.</p>
14		<p>Dosku pre voliteľné doplnky riadne upevnite.</p> <p>Skontrolujte, či je doska pre voliteľné doplnky riadne zaistená pôvodnými skrutky, inak by mohlo dôjsť k jej vypadnutiu z produktu. Pád dosky pre voliteľné doplnky vás môže ohroziť.</p>

UPOZORNENIE

1	  	<p>Manipulácia s napájacím káblom.</p> <p>S napájacím káblom zaobchádzajte opatrne. V prípade poškodeného kábla hrozí riziko požiaru alebo úrazu elektrickým prúdom.</p> <ul style="list-style-type: none">• Pri pripájaní napájacieho kábla ku konektoru pre vstup napájania na produkte sa uistite, že je konektor úplne zasunutý a nie je uvoľnený.• Napájací kábel upevnite k produktu skrutkou a svorkou, aby nedošlo k uvoľneniu. (Odporúčaný ťahovací moment: 120 – 190 N•cm).• Napájací kábel nepripájajte ani neodpájajte mokrými rukami.• Pri pripájaní a odpájaní napájacieho kábla držte kábel za zástrčku.• Pred čistením produktu odpojte z bezpečnostných dôvodov napájací kábel z elektrickej zásuvky. Pravidelne utierajte z napájacieho kábla prach pomocou mäkkej a suchej látky.• Pred premiestnením produktu sa uistite, že je napájanie produktu vypnuté, potom vytiahnite napájací kábel z elektrickej zásuvky a skontrolujte, či sú všetky káble pripájajúce produkt k iným zariadeniam odpojené.• Ak nebudete produkt dlhšie používať, vždy odpojte napájací kábel z elektrickej zásuvky.• Toto zariadenie bolo skonštruované na používanie za podmienky použitia napájacieho kábla pripojeného k uzemneniu. Ak nie je napájací kábel pripojený k uzemneniu, môže spôsobiť úraz elektrickým prúdom. Uistite sa, že napájací kábel je správne uzemnený.
2		<p>Nezväzujte napájací kábel s káblom USB. Mohlo by sa v ňom kumulovať teplo, čo by mohlo viesť k požiaru.</p>
3		<p>Produkt nepripájajte k sieti LAN s vysokým napätím.</p> <p>Ak používate kábel LAN, nepripájajte periférne zariadenie pomocou káblov s vysokým napätím. Vysoké napätie na porte LAN môže spôsobiť úraz elektrickým prúdom.</p>
4		<p>Na produkt ani na stôl, na ktorom je umiestnený, nestúpajte.</p> <p>Nepokladajte produkt na stôl s kolieskami, ktoré nemožno riadne zablokovať. Produkt by mohol spadnúť, čo by mohlo viesť k jeho poškodeniu alebo úrazu osôb.</p>
5		<p>Montáž, demontáž alebo úprava výšky voliteľného podstavca na stôl.</p> <ul style="list-style-type: none">• Pri montáži podstavca na stôl zaobchádzajte s produktom opatrne, aby ste si neprivrelí prsty.• Montáž produktu v nevhodnej výške môže spôsobiť privretie prstov. Produkt namontujte v správnej výške, aby nedošlo k zraneniu osôb ani k poškodeniu produktu.

 **UPOZORNENIE**

6		Na produkt netlačte ani naň nešplhajte. Produktu sa nechytajte ani sa naň nevešajte. Produkt by mohol spadnúť, čo by mohlo viesť k jeho poškodeniu alebo úrazu osôb.
7		Nevystavujte povrch panela LCD nárazom, mohlo by dôjsť k vážnemu poškodeniu produktu alebo úrazu osôb.
8		Pri použití nevhodných batérií môže dôjsť k ich vytečeniu alebo explózii. <ul style="list-style-type: none">• Vložte batérie tak, aby značky (+) a (-) na batériách boli pri príslušných značkách (+) a (-) vo vnútri ovládača.• Nepoužívajte súčasne batérie rôznych značiek.• Nepoužívajte súčasne staré a nové batérie. Ich životnosť sa môže skrátiť, prípadne môžu vytiecť.• Vybité batérie okamžite vyberte, aby nevytiekli do ovládača.• Vytečenej kvapaliny z batérie sa nedotýkajte – mohlo by dôjsť k poraneniu pokožky.• Likvidácia batérie vhadením do ohňa alebo horúcej rúry alebo mechanické drvenie alebo rezanie batérie môže viesť k jej explózii.• Ponechanie batérie v prostredí s extrémne vysokou teplotou alebo jej vystavenie extrémne nízkemu tlaku vzduchu môže mať za následok explóziu alebo únik horľavej kvapaliny alebo plynu.• Pred likvidáciou batérie kontaktujte predajcu alebo miestne úrady.
9		Vhodné na účely zábavy v prostrediach s riadeným osvetlením, ktoré bráni vzniku rušivých odleskov na obrazovke.
10		Ak chladiaci ventilátor používate nepretržite, odporúčame ventilačné otvory aspoň raz mesačne utrieť. V opačnom prípade môže dôjsť k požiaru, úrazu elektrickým prúdom alebo poškodeniu produktu.
11		Na zabezpečenie spoľahlivého fungovania produktu očistite najmenej raz za rok ventilačné otvory na zadnej strane skrinky od prachu a nečistôt. V opačnom prípade môže dôjsť k požiaru, úrazu elektrickým prúdom alebo poškodeniu produktu.

Montáž

Informácie o obsahu balenia nájdete na tlačennom liste s výpisom obsahu priloženom v balení.

Záruka na výrobok sa nevzťahuje na škody spôsobené nesprávnou inštaláciou.
Pri nedodržaní týchto odporúčaní môže dôjsť k zrušeniu záruky.

⚠ **VÝSTRAHA:** Pozri časť „VÝSTRAHA 7“, „VÝSTRAHA 8“ a „VÝSTRAHA 9“.

1. Vložte batérie do diaľkového ovládača

Diaľkový ovládač je napájaný dvoma batériami typu AAA s napätím 1,5 V.

Vloženie a výmena batérií:

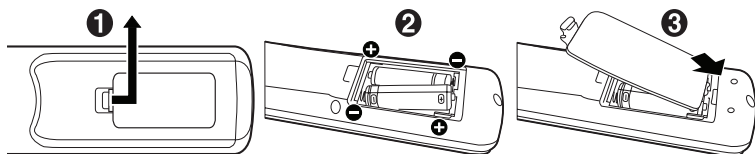

Spoločnosť NEC odporúča pri používaní batérií dodržiavať nasledujúci postup:

⚠ **UPOZORNENIE:** Pozri časť „UPOZORNENIE 8“.

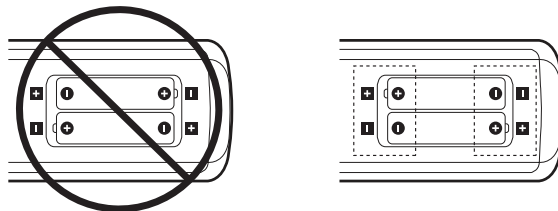

POZNÁMKA: Ak nebudete diaľkový ovládač dlhší čas používať, batérie z neho vyberte.

2. Pripojte externé zariadenia

- Pred pripojením externého zariadenia vypnite hlavný vypínač, aby nevzniklo riziko poškodenia externého zariadenia.

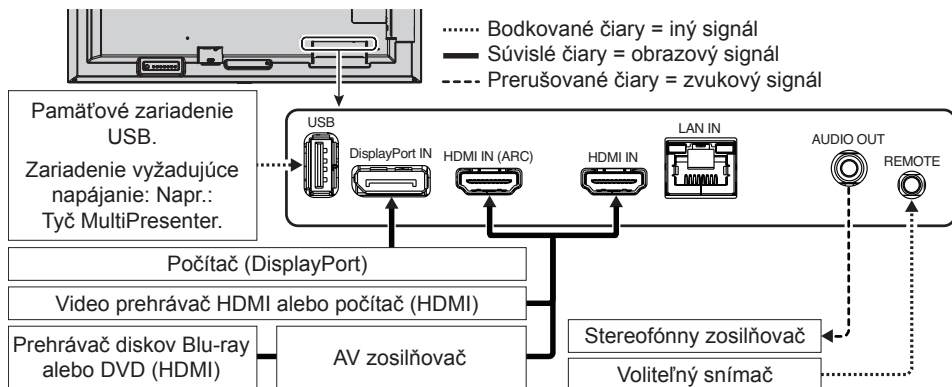

Pripojenie k televízoru*1

- Systém distribúcie káblov musí byť uzemnený v súlade s normami ANSI/NFPA 70, respektíve s národnými elektrickými normami (NEC), najmä s ich časťou 820.93 – Uzemnenie vonkajšieho vodivého tienenia koaxiálneho kábla.
- Tienenie koaxiálneho kábla by malo byť vo vnútri budovy uzemnené.

*1: Zakúpený výrobok túto funkciu nemusí obsahovať.

3. Pripojenie dodaného napájacieho kábla

⚠ VÝSTRAHA: Pokyny na výber správneho napájacieho kábla nájdete v časti „Dôležité informácie“.

⚠ UPOZORNENIE: Pozri časť „UPOZORNENIE 1“.

POZNÁMKA: • Monitor je nutné nainštalovať do blízkosti elektrickej zásuvky, ku ktorej máte jednoduchý prístup.

- Pre monitor je nutné zaistiť dostatočný elektrický príkon. Podrobnosti nájdete v technických údajoch v časti „Napájanie“ (pozri užívateľskú príručku).

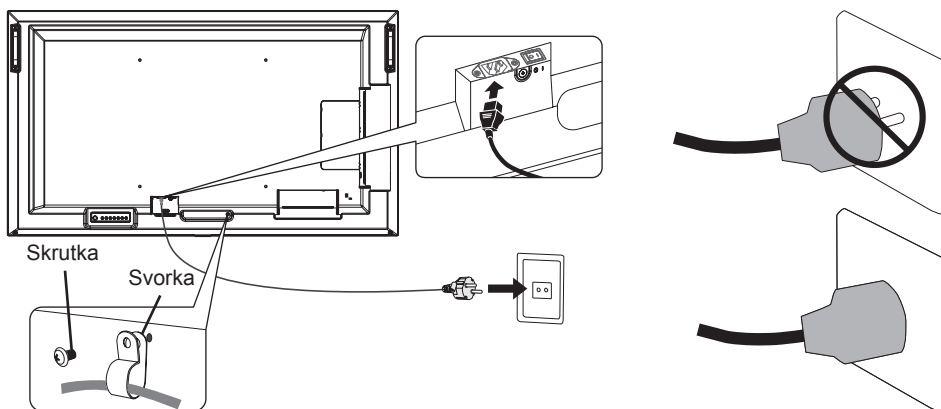

4. Informácie o káblach

UPOZORNENIE: S týmto produktom používajte dodané špecifikované káble, aby nedochádzalo k rušeniu príjmu rozhlasového a televízneho signálu. V prípade rozhrania USB použite tienový signálny kábel s feritovým jadrom.

Čo sa týka rozhraní HDMI a DisplayPort, používajte iba tienené signálne káble.

Použitie iných káblov a adaptérov môže spôsobiť rušenie príjmu rozhlasového a televízneho signálu.

5. Zapnutie napájania monitora a externého zariadenia

Najprv zapnite monitor.

Hlavný vypínač

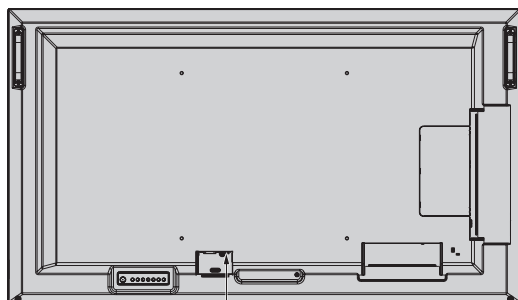

VYPNUTÉ
Hlavný vypínač
ZAPNUTÉ

Bezdrôtový diaľkový ovládač



Prevenca pádu

⚠ UPOZORNENIE: Pozri časť „VÝSTRAHA 7“ a „VÝSTRAHA 9“.

- Ako predchádzať prevráteniu zistíte v návode k podstavcu na stôl ST-401 a ST-43M.

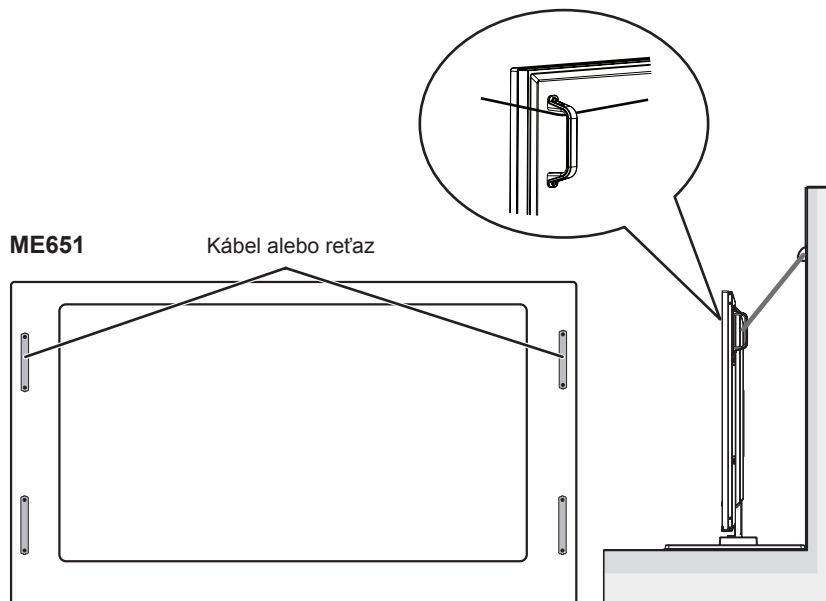

Pred pripnutím monitora na stenu sa uistite, že múr hmotnosť monitora unesie.

Kazalo

Pomembne informacije	Slovenščina-1
Namestittev	Slovenščina-8

OPOMBA: Ta izdelek lahko servisirate le v državi, kjer je bil kupljen.

- (1) Vsebine tega priročnika se brez dovoljenja ne sme delno ali v celoti ponatisniti.
- (2) Vsebina tega priročnika se lahko spremeni brez predhodnega obvestila.
- (3) Pri pripravi tega priročnika smo bili zelo pazljivi; če opazite kakršne koli vprašljive točke, napake ali opustitve, nas o tem obvestite.
- (4) Slika, prikazana v tem priročniku, je samo okvirna. V kolikor se pojavi neskladnost med sliko in dejanskim izdelkom, prevlada dejanski izdelek.
- (5) Ne glede na člena (3) in (4), NEC ne prevzema odgovornosti za kakršne koli zahtevke zaradi izgube dobička ali druge zadeve, za katere se šteje, da so posledica uporabe te naprave.
- (6) Ta priročnik je običajno na voljo v vseh regijah, tako da lahko vsebujejo opise, ki ustrezajo drugim državam.



Pomembne informacije

Varnostni ukrepi in vzdrževanje







ZA OPTIMALNO DELOVANJE PRI NAMEŠČANJU IN UPORABI LCD BARVNEGA MONITORJA UPOŠTEVAJTE SLEDEČE:

O simbolih









Za zagotovitev varne in pravilne uporabe izdelka ta priročnik uporablja številne simbole za preprečevanje telesnih poškodb vas in drugih, ter materialne škode. Simboli in njihov pomen so opisani v nadaljevanju. Preden preberete ta priročnik, se temeljito seznanite z njihovim pomenom.

 OPOZORILO	Če ne upoštevate tega simbola in nepravilno ravnate z izdelkom, lahko to privede do resnih poškodb ali smrti.
 POZOR	Če ne upoštevate tega simbola in nepravilno ravnate z izdelkom, lahko to povzroči telesne poškodbe ali škodo na okolju.



Primeri simbolov

	 Označuje opozorilo ali previdnost. Ta simbol pomeni, da morate biti previdni pred električnim udarom.
	 Označuje prepovedano dejanje, Ta simbol označuje nekaj, kar mora biti prepovedano.
	 Označuje obvezno dejanje. Ta simbol pomeni, da je treba napajalni kabel izključiti iz vtičnice.

 **OPOZORILO**

1	 IZKLJUČITE NAPAJALNI KABEL	<p>Izključite napajalni kabel v primeru nepravilnega delovanja izdelka.</p> <p>Če iz izdelka prihaja dim ali čuden vonj ali zvoki ali če je izdelek padel ali je omarica zlomljena, izključite napajanje izdelka in izključite napajalni kabel iz vtičnice. Če tega ne storite, lahko pride do požara ali električnega udara, posledica je lahko tudi okvara vida. Za popravila se obrnite na svojega trgovca.</p> <p>Izdelka nikoli ne poskušajte popravljati sami. Takšno dejanje je lahko nevarno.</p>
2	  	<p>Ne odpirajte ali odstranite omarice izdelka.</p> <p>Izdelka ne razstavlajte.</p> <p>V izdelku so prisotne visoke napetosti. Odpiranje ali odstranjevanje pokrovov izdelka in spreminjanje izdelka vas lahko izpostavi električnemu udaru, požaru ali drugim tveganjem.</p> <p>Vsa servisiranja posredujte usposobljenemu servisnemu osebju.</p>
3		<p>Izdelka ne uporabljajte, če ima strukturne poškodbe.</p> <p>Če opazite kakršne koli strukturne poškodbe, kot so razpoke ali nenaravno nihanje, izdelek za servisiranje posredujte usposobljenemu servisnemu osebju. Če izdelek uporabljate v tem stanju, lahko izdelek pade ali povzroči telesne poškodbe.</p>
4		<p>Z napajalnim kablom ravnajte previdno. Poškodba kabla lahko povzroči požar ali električni udar.</p> <ul style="list-style-type: none">• Na kabel ne postavljajte težkih predmetov.• Kabla ne položite pod izdelek.• Kabla ne pokrijte s preprogo itd.• Kabla ne praskajte in ne spreminjajte.• Kabla ne upogibajte, ne zasukajte in ne vlecite s pretirano silo.• Kabla ne izpostavljajte toploti. <p>Če je kabel poškodovan (izpostavljene notranje žice, zlomljene žice itd.), prosite svojega trgovca za zamenjavo.</p>
5		<p>Ne dotikajte se vtiča, če slišite grmenje. To lahko povzroči električni udar.</p>
6		<p>Uporabite napajalni kabel, ki je priložen temu izdelku, v skladu s tabelo napajalnega kabla.</p> <p>Če napajalni kabel ni dobavljen s tem izdelkom, se obrnite na NEC. V vseh drugih primerih uporabite napajalni kabel z vtičem, ki se ujema z vtičnico, kjer se nahaja izdelek. Združljiv napajalni kabel ustreza izmenični napetosti v vtičnici in je odobren in je v skladu z varnostnimi standardi v državi nakupa.</p>

 **OPOZORILO**

7		<p>Za pravilno namestitvev priporočamo uporabo usposobljenega servisnega osebja.</p> <p>Neupoštevanje standardnih postopkov namestitve lahko povzroči poškodbe izdelka ali poškodbe uporabnika ali monterja.</p>
8	 	<p>Izdelek namestite v skladu z naslednjimi informacijami.</p> <p>Izdelka ni mogoče uporabljati ali nameščati brez stojala ali drugega dodatnega pribora za podporo.</p> <ul style="list-style-type: none">• ME651: NE uporabljajte tega izdelka na tleh z namiznim stojalom. Uporabite ta izdelek na mizi ali s pritrdilnim dodatkom za podporo. <p>Pri prevozu, premikanju ali nameščanju izdelka prosimo, da uporabite dovolj oseb, da lahko dvignete izdelek, ne da bi pri tem povzročili telesne poškodbe ali škodo na izdelku.</p> <p>Priporočamo, da za postavljanje ME431/ME501/ME551 uporabite dve ali več oseb in za ME651 štiri ali več oseb.</p> <p>Za podrobne informacije o pritrditvi ali odstranitvi glejte navodila, ki so priložena dodatni opremi za pritrditev.</p> <p>Ne prekrivajte odzračevanja na izdelku. Nepravilna namestitvev izdelka lahko povzroči poškodbo izdelka, električni udar ali požar.</p> <p>Izdelka ne namestite na spodaj navedene lokacije:</p> <ul style="list-style-type: none">• Slabo prezračena območja.• V bližini radiatorja, drugih toplotnih virov ali na neposrednem soncu.• V območja s stalnimi vibracijami.• V vlažna, prašna, parna ali mastna območja.• Na prostem.• Okolja z visokimi temperaturami, kjer se vlaga hitro spreminja in se lahko hitro pojavi kondenzacija.• Strop ali steno, ki ni dovolj močna, da podpira izdelek in pritrtilne dodatke. <p>Izdelka ne montirajte obrnjenega na glavo.</p>

 **OPOZORILO**

Preprečite prevrnitev in padce zaradi potresa ali drugih sunkov.

Da preprečite telesne poškodbe ali poškodbe izdelka, ki jih povzročijo prevrnitev zaradi potresa ali drugih sunkov, poskrbite, da je izdelek postavljen na stabilno mesto in izvedite ukrepe za preprečevanje padcev.

Ukrepi za preprečevanje padcev in prevrnitve so namenjeni zmanjšanju tveganja za poškodbe, vendar morda ne zagotavljajo učinkovitosti pred vsemi potresi.

Izdelek se lahko prevrne in povzroči osebne poškodbe.

- Ko izdelek uporabljate z izbirnim namiznim stojalom, ga pritrdite na steno z vrvico ali verigo, ki lahko podpira težo izdelka, da preprečite padec izdelka. Kabel ali verigo pritrdite na izdelek s sponkami in vijaki, ki so priloženi izdelku ali namiznemu stojalu.

Glede na namizno stojalo, ima stojalo strukturo, ki preprečuje prevrnitev.

Poglejte navodila za uporabo namiznega stojala.

- Pred premikanjem izdelka obvezno odstranite kabel ali verigo s stene, da preprečite telesne poškodbe ali poškodbe izdelka.







Izdelek lahko pade in povzroči osebne poškodbe.

- Izdelka ne poskušajte obesiti z namestitveno varnostno žico.
- Izdelek namestite v območje na steni ali stropu, ki je dovolj močan, da podpira težo izdelka.
- Izdelek pripravite z dodatki za pritrditev, kot so kavelj, očesni vijak ali pritrdilni deli, nato izdelek pritrdite z varnostno žico. Varnostna žica ne sme biti tesno napeta.
- Pred nameščanjem se prepričajte, da so dodatki za pritrditev dovolj močni, da podpirajo težo in velikost izdelka.







9









 **OPOZORILO**

9		<p>Nevarnost stabilnosti.</p> <p>Izdelek lahko pade, kar povzroči resne telesne poškodbe ali smrt. Da preprečite poškodbe, morate ta izdelek varno pritrčiti na tla/steno v skladu z navodili za namestitvev.</p> <p>Številnim poškodbam, zlasti poškodbam otrokom, se lahko izognemo s preprostimi varnostnimi ukrepi, kot so:</p> <ul style="list-style-type: none">• VEDNO uporabite stojala ali načine namestitve, ki jih priporoči proizvajalec izdelka.• VEDNO uporabite pohištvo, ki lahko varno podpira izdelek.• VEDNO zagotovite, da izdelek ne moli preko roba nosilnega pohištva.• VEDNO poučite otroke o nevarnosti plezanja po pohištvu, da bi dosegli izdelek ali krmilne elemente.• VEDNO ustrezno napeljite kable, povezane z vašim izdelkom, tako da se na njih ni možno spotakniti, jih povleči ali prijeti.• NIKOLI ne postavite izdelka na nestabilno lokacijo.• NIKOLI ne postavljajte izdelka na visoko pohištvo (na primer omare ali police za knjige), brez da bi pohištvo in izdelek zasidrili na primerno oporo.• NIKOLI ne položite izdelka na krpo ali druge materiale, ki bi se nahajali med izdelkom in nosilnim pohištvom.• NIKOLI ne postavljajte predmetov, ki bi lahko privabili otroke, kot so igrače in daljinski upravljalnik, na vrh izdelka ali pohištva, na katerem je izdelek postavljen. <p>Če želite obstoječi izdelek obdržati in ga premakniti, je treba upoštevati enake vidike kot zgoraj.</p>
10		<p>Izdelka ne postavljajte na poševen ali nestabilen voziček, stojalo ali mizo. To lahko povzroči padec ali prevrnitev in povzroči telesne poškodbe.</p>
11	 	<p>V reže omarice ne vstavljajte predmetov. Povzročijo lahko električni udar, požar ali okvaro izdelka. Predmete hranite izven dosega otrok in dojenčkov.</p>
12		<p>V omarico ne razlijte tekočin in izdelka ne uporabljajte v bližini vode. Takoj izklopite napajanje in izklopite izdelek iz vtičnice, nato izdelek posreduje pooblaščenemu serviserju. Povzroči lahko električni udar ali požar.</p>
13		<p>Pri čiščenju izdelka za odstranjevanje prahu ne uporabljajte vnetljivih plinskih razpršilcev. Povzročijo lahko požar.</p>
14		<p>Varno pritrдите ploščo z izbirno opremo.</p> <p>Prepričajte se, da je plošča z izbirno opremo pravilno pritrjena z originalnimi vijaki, da preprečite, da bi plošča z izbirno opremo padla z izdelka. Če plošča z izbirno opremo pade, lahko to predstavlja nevarnost.</p>

 **POZOR**

1	  	<p>Uporaba napajalnega kabla.</p> <p>Z napajalnim kablom ravnajte previdno. Poškodba kabla lahko povzroči požar ali električni udar.</p> <ul style="list-style-type: none">• Ko priključite napajalni kabel v priključek „AC IN“ na izdelku, se prepričajte, da je popolnoma in trdno vstavljen.• Napajalni kabel pritrdite na izdelek tako, da pritrdite vijak in objemko, da preprečite ohlapno povezavo. (Priporočena sila pritrditve: 120 - 190 N•cm).• Napajalnega kabla ne priključite ali izključite z mokrimi rokami.• Ko priključite ali izključite napajalni kabel, ga izvlecite tako, da ga primete za vtič.• Med čiščenjem izdelka iz varnostnih razlogov predhodno izklopite napajalni kabel iz vtičnice. Z mehko suho krpo redno odstranite prah z napajalnega kabla.• Pred premikanjem izdelka se prepričajte, da je napajanje izdelka izklopljeno, nato odklopite napajalni kabel iz vtičnice in preverite, ali so vsi kabli, ki povezujejo izdelek z drugimi napravami, izključeni.• Če izdelka dalj časa ne nameravate uporabljati, vedno izključite napajalni kabel iz vtičnice.• Ta oprema je namenjena uporabi v stanju napajalnega kabla, ki je priključen na ozemljitev. Če napajalni kabel ni priključen na ozemljitev, lahko povzroči električni udar. Preverite, ali je napajalni kabel pravilno ozemljen.
2		<p>Ne povežite napajalnega kabla in kabla USB. Lahko se segreje in povzroči požar.</p>
3		<p>Ne povežite z LAN s previsoko napetostjo.</p> <p>Ko uporabljate LAN kabel, se ne povežite s periferno napravo z ožičenjem, ki ima lahko previsoko napetost. Previsoka napetost na vhodu LAN lahko povzroči električni udar.</p>
4		<p>Ne vzpenjajte se na mizo, na katero je postavljen izdelek. Izdelka ne postavite na mizo na kolesih, če kolesa niso pravilno zaklenjena. Izdelek lahko pade, kar lahko povzroči poškodbe izdelka ali telesne poškodbe.</p>
5		<p>Namestitev, odstranjevanje in nastavitve višine izbirnega namiznega stojala.</p> <ul style="list-style-type: none">• Ko nameščate namizno stojalo, ravnajte z enoto previdno, da si ne priščipnete prstov.• Namestitev izdelka na napačni višini lahko povzroči prevrnitev. Namestite izdelek na ustrezni višini, da preprečite telesne poškodbe ali poškodbe izdelka.

 **POZOR**

6		Izdelka ne potiskajte in nanj ne plezajte. Izdelka ne prijemajte in se nanj ne obešajte. Izdelek lahko pade, kar lahko povzroči poškodbe izdelka ali telesne poškodbe.
7		Ne udarjajte na površino LCD monitorja, saj lahko to povzroči resne poškodbe na izdelku ali telesne poškodbe.
8		Nepravilna uporaba baterij lahko povzroči puščanje ali razpočenje. <ul style="list-style-type: none">• Vstavite baterije tako, da se znaka (+) in (-) na vsaki bateriji ujemata z znakoma (+) in (-) v prostoru za baterije.• Ne uporabljajte baterij različnih znamk.• Ne uporabljajte starih in novih baterij istočasno. To lahko skrajša življenjsko dobo baterije ali povzroči uhajanje tekočine iz baterije.• Izpraznjene baterije takoj odstranite, da preprečite, da bi kislina iztekla v predel za baterije.• Ne dotikajte se izpostavljenih kislin iz baterije, saj lahko poškoduje vašo kožo.• Odstranjevanje baterije v ogenj ali vročo peč ali mehansko drobljenje ali rezanje baterije lahko povzroči eksplozijo.• Če baterijo pustite v okolju z izjemno visokimi temperaturami ali je baterija izpostavljena izjemno nizkemu zračnemu tlaku, lahko to povzroči eksplozijo ali uhajanje vnetljive tekočine ali plina.• Ko odstranjujete baterije, se obrnite na prodajalca ali lokalne organe.
9		Primerno za zabavo v nadzorovanih svetlobnih okoljih, da preprečite moteč odboj monitorja.
10		Pri neprekinjenem delovanju ventilatorja za hlajenje priporočamo, da vsaj enkrat mesečno obrišete prezračevalne odprtine. Če tega ne storite, lahko pride do požara ali električnega udara ali poškodbe izdelka.
11		Da zagotovite zanesljivost izdelka, vsaj enkrat letno očistite prezračevalne odprtine na zadnji strani omarice, da odstranite umazanijo in prah. Če tega ne storite, lahko pride do požara ali električnega udara ali poškodbe izdelka.

Namestitev

Za vsebino škatle glejte list z natisnjanim seznamom vsebine, ki je priložen v škatli.

Garancija izdelka ne krije škode, nastale zaradi nepravilne namestitve. Neupoštevanje teh priporočil lahko razveljavi garancijo.

⚠ **OPOZORILO:** Glejte „OPOZORILO 7“, „OPOZORILO 8“ in „OPOZORILO 9“.

1. Vstavljanje baterij daljinskega upravljalnika

Daljinski upravljalnik napajata dve 1,5 V AAA bateriji.

Vstavljanje ali zamenjava baterij:

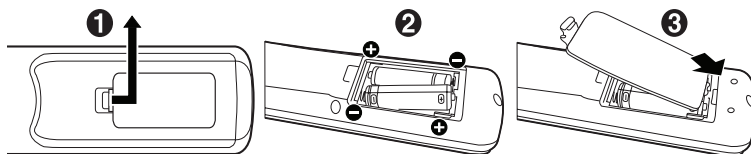

NEC priporoča uporabo naslednjih baterij:

⚠ **POZOR:** Glejte „POZOR 8“.

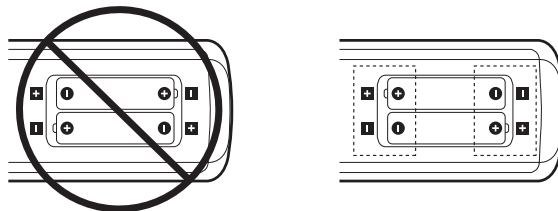

OPOMBA: Če daljinskega upravljalnika dlje časa ne nameravate uporabljati, odstranite baterije.

2. Povezovanje zunanje opreme

- Za zaščito zunanje opreme pred priključevanjem izklopite glavno napajanje.

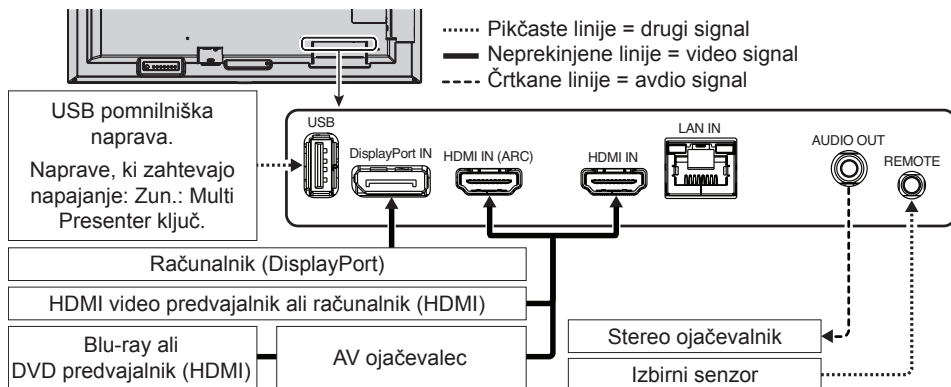

Povezovanje s TV*1

- Kabelski razdelilni sistem je treba ozemljiti v skladu z ANSI/NFPA 70, Nacionalnim električnim zakonikom (NEC), zlasti oddelkom 820.93, Ozemljitev zunanjega prevodnega ščita koaksialnega kabla.
- Oplaščenje koaksialnega kabla je namenjeno priključitvi na ozemljitev v stavbi.

*1: Izdelek, ki ste ga kupili, te funkcije morda nima.

3. Povezovanje napajalnega kabla

⚠ OPOZORILO: Glejte razdelek „Pomembne informacije“ za pravilno izbiro AC napajalnega kabla.

⚠ POZOR: Glejte „POZOR 1“.

- OPOMBA:**
- Monitor morate postaviti blizu preprosto dostopne vtičnice.
 - Zagotovite zadostno napajanje monitorja. Glejte razdelek „Napajanje“ v tehničnih podatkih (glejte uporabniški priročnik).

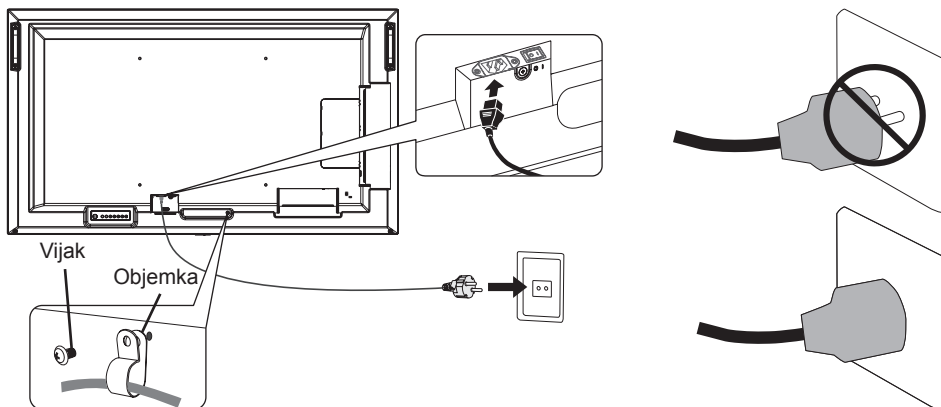

4. Podatki kabla

- POZOR:** Uporabite navedene kable, priložene k temu izdelku tako, da ne ovirajo radijskega in televizijskega sprejema.
Za USB uporabite zaščiten signalni kabel s feritnim jedrom.
Za HDMI in DisplayPort uporabite zaščiten signalni kabel.
Uporaba drugih kablov in adapterjev lahko povzroči motnje v radijskem in televizijskem sprejemu.

5. Vklop monitorja in zunanje opreme

Najprej vklopite monitor.

Glavno stikalo

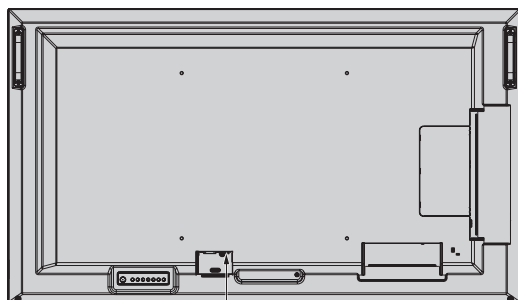

IZKLOP
VKLOP
Glavno stikalo

Brezžični daljinski upravljalnik

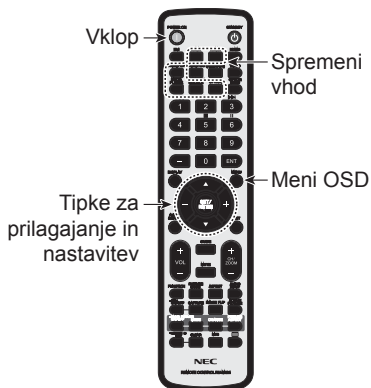

Preprečite prevrnitev

⚠ POZOR: Glejte „OPOZORILO 7“ in „OPOZORILO 9“.

- Glejte priročnik namiznega stojala ST-401 in ST-43M za „struktura za preprečevanje prevrnitev“.

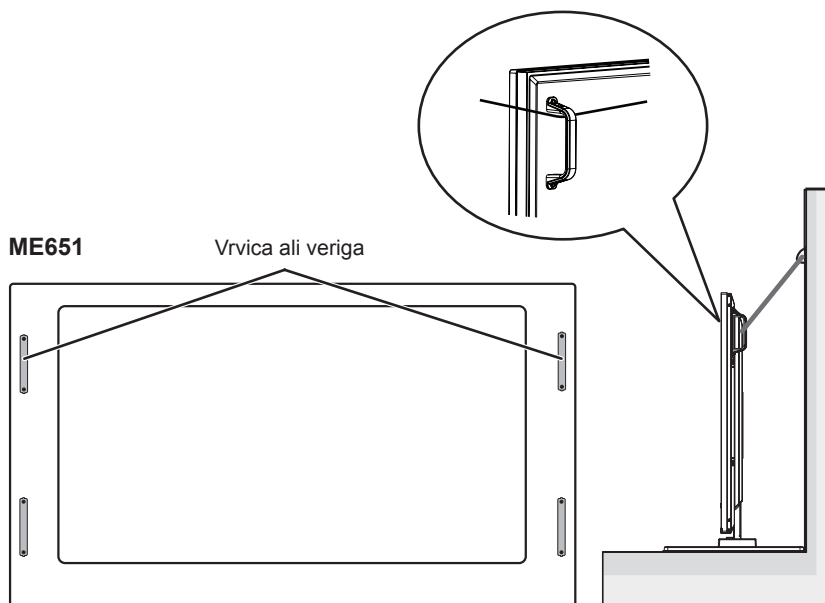

Preden monitor pritrdite na steno, se prepričajte, da lahko stena podpira težo monitorja.

Index

Viktig information	Svenska-1
Installation	Svenska-8

OBS! Denna produkt kan endast servas i det land där den köptes.

- (1) Innehållet i denna handbok får inte omtryckas, varken delvis eller i helhet, utan tillstånd.
- (2) Innehållet i denna handbok är kan ändras utan föregående meddelande.
- (3) Denna handbok har tagits fram med stor omsorg. Om du ändå skulle hitta några tveksamma punkter, fel eller utelämnanden, kontakta oss.
- (4) Bilden som visas i denna handbok är endast vägledande. Om det finns några skillnader mellan bilden och den faktiska produkten är det den faktiska produkten som gäller.
- (5) Trots artiklarna (3) och (4) kommer inte NEC att ansvara för några fordringar på förlust av vinst eller andra problem som anses vara ett resultat från användningen av denna enhet.
- (6) Denna handbok tillhandahålls vanligtvis till alla regioner, så den kan innehålla beskrivningar som är relevanta för andra länder.



Viktig information

Säkerhetsåtgärder och underhåll



FÖR OPTIMAL PRESTANDA, TÄNK PÅ FÖLJANDE NÄR DU
INSTALLERAR OCH ANVÄNDER LCD-FÄRGSKÄRMEN:

Om symbolerna









För att säkerställa korrekt användning av produkten använder denna handbok ett antal symboler för att förhindra person- och produktskador. Symbolerna och deras betydelser beskrivs nedan. Se till att du förstår dem ordentligt innan du läser denna handbok.

 VARNING	Underlåtenhet att beakta denna symbol och felaktig hantering av produkten kan resultera i olyckor som leder till allvarliga personskador eller dödsfall.
 VAR FÖRSIKTIG	Underlåtenhet att beakta denna symbol och felaktig hantering av produkten kan resultera i personskador eller skador på omkringsliggande egendom.



Exempel på symboler

	▲ Indikerar en varning eller försiktighet Denna symbol indikerar att du bör vara vaksam på elektriska stötar.
	⊘ Indikerar en förbjuden åtgärd. Denna symbol indikerar något som måste vara förbjudet.
	● Indikerar en obligatorisk åtgärd. Denna symbol indikerar att strömkabeln måste kopplas ur från uttaget.

 **VARNING**

1	 KOPPLA UR STRÖMKABELN	<p>Koppla ur strömkabeln om något är fel med produkten.</p> <p>Om produkten avger rök eller konstig lukt eller ljud, eller om produkten har tappats eller om höljet har gått sönder ska du stänga av produkten och sedan koppla ut strömkabeln från uttaget. Underlåtenhet att göra detta kan inte bara leda till brand eller elektriska stötar, det kan även resultera i synskada. Kontakta din återförsäljare för reparation.</p> <p>Försök aldrig att reparera produkten på egen hand. Detta är farligt.</p>
2	  	<p>Öppna eller avlägsna inte produktens hölje.</p> <p>Montera inte isär produkten.</p> <p>Det finns högspänningsområden i produkten. Om du öppnar eller avlägsnar produktens höljen, eller modifierar produkten, kan du eventuellt exponera dig själv för elektriska stötar, brand eller andra risker.</p> <p>Låt all service utföras av kvalificerad servicepersonal.</p>
3		<p>Använd inte produkten om den har strukturella skador.</p> <p>Om du upptäcker strukturella skador så som sprickor eller onaturliga gungningar, låt kvalificerad servicepersonal utföra service. Om produkten används i detta skick kan produkten gå sönder eller orsaka personskada.</p>
4		<p>Hantera strömkabeln med försiktighet. Om kabeln skadas föreligger risk för brand eller elektrisk stöt.</p> <ul style="list-style-type: none">• Placera inte tunga föremål på kabeln.• Placera inte kabeln under produkten.• Täck inte över kabeln med en matta eller liknande.• Repa eller modifiera inte kabeln.• Böj, tvinna eller dra inte i kabeln med överdriven kraft.• Applicera inte värme på kabeln. <p>Om kabeln skadas (blottade trådar, trasiga trådar, osv), be din återförsäljare att byta ut den.</p>
5		<p>Rör inte vid kontakten om du hör åska. Detta kan leda till elektriska stötar.</p>
6		<p>Använd strömkabeln som medföljer produkten enligt strömkabelstabellen.</p> <p>Om en strömkabel inte levereras med produkten ska du kontakta NEC. I alla andra fall ska du använda strömkabeln med kontakten som matchar uttaget där produkten befinner sig. Den kompatibla strömkabeln motsvarar växelströmsspänningen i uttaget och har godkänts enligt, och uppfyller, säkerhetsnormerna i inköpslandet.</p>

 **VARNING**

7		<p>För korrekt installation rekommenderas starkt att anlita en utbildad serviceperson.</p> <p>Underlåtenhet att följa procedurerna för standardinstallation kan resultera i skador på produkten eller personskador på användaren eller installatören.</p>
8	 	<p>Installera produkten enligt följande information.</p> <p>Den här produkten får inte användas eller installeras utan bordsstativet eller annat monteringsstillbehör för stöd.</p> <ul style="list-style-type: none">• ME651: ANVÄND INTE den här produkten på golvet med bordsstativet. Använd den här produkten på ett bord eller med ett monteringsstillbehör för stöd. <p>När du transporterar, flyttar eller installerar produkten, använd dig av så många personer som behövs för att kunna lyfta produkten utan att orsaka person- eller produktskador.</p> <p>Vi rekommenderar två eller fler personer för ME431/ME501/ME551 och fyra eller fler för ME651.</p> <p>Se instruktionerna som medföljer den valbara monteringsutrustningen för detaljerad information om att fästa eller avlägsna.</p> <p>Täck inte över produktens ventilation. Felaktig installation av produkten kan resultera i skador på produkten, elektrisk stöt eller brand.</p> <p>Installera inte produkten på följande platser:</p> <ul style="list-style-type: none">• Dåligt ventilerade utrymmen.• Nära ett element eller andra värmekällor, eller i direkt solljus.• Områden med konstanta vibrationer• Fuktiga, dammiga, ångfyllda eller oljiga områden.• Utomhus.• Omgivningar med höga temperaturer där fuktigheten snabbt ändras och där kondens lätt uppstår.• Tak eller vägg utan tillräcklig styrka att bära produkten och monteringsstillbehör. <p>Montera inte produkten upp och ner.</p>

 **VARNING**

Förhindra att produkten välter och faller vid jordbävningar eller annan inverkan.

För att förhindra person- och produktskador orsakade av att produkten välter på grund av jordbävningar eller annan inverkan, se till att installera produkten på en stabil plats och vidta åtgärder för att förhindra fall.

Åtgärder avsedda att förhindra fall eller vältning är menade för att minska risken för skada, men kan inte garantera effektivitet mot alla jordbävningar.

Produkten kan välta och orsaka personskada.

- När produkten används med det valbara bordsstativet ska produkten fästas på en vägg med hjälp av ett rep eller en kedja som kan stötta produktens vikt för att förhindra att produkten välter. Fäst repet eller kedjan på produkten med klämmorna och skruvarna som medföljer produkten eller bordsstativet.

Beroende på bordsstativ har stativet en struktur för att förhindra vältning.

Se manualen för bordsstativet.

- Se till att avlägsna repet eller kedjan från väggen innan produkten flyttas för att förhindra person- eller produktskada.







Produkten kan falla och orsaka personskada.

- Försök inte hänga upp produkten med en installationssäkerhetsvajer.
- Installera produkten i ett område på väggen eller i taket som är tillräckligt starkt för att stötta produktens vikt.
- Förbered produkten med monteringsstillbehören, såsom en krok, ögonbult eller monteringsdelar, och säkra sedan produkten med en säkerhetsvajer. Säkerhetsvajern får inte vara spänd.
- Se till att monteringsstillbehören är tillräckligt starka för att stödja produktens vikt och storlek före installation.







9









VARNING

9		<p>Stabilitetsfara.</p> <p>Produkten kan falla och orsaka allvarliga personskador eller dödsfall. För att förhindra skador måste produkten monteras på golvet/väggen på ett säkert sätt i enlighet med installationsinstruktionerna.</p> <p>Många skador, särskilt på barn, kan undvikas genom att vidta enkla åtgärder så som:</p> <ul style="list-style-type: none"> • Använd ALLTID stativ eller installationsmetoder som rekommenderas av produktens tillverkare. • Använd ALLTID möbler som på ett säkert sätt stödjer produkten. • Se ALLTID till att produkten inte hänger över kanten på möbeln. • Informera ALLTID barn om farorna med att klättra på möbler för att nå produkten eller dess kontroller. • Dra ALLTID kablar ansluta till produkten på ett sätt så att man inte kan snubbla, fastna eller råka dra i dem. • Placera ALDRIG en produkt på en ostabil plats. • Placera ALDRIG produkten på en hög möbel (till exempel på ett skåp eller en bokhylla) utan att förankra både möbeln och produkten för lämpligt stöd. • Placera ALDRIG produkten på tyg eller annat material som kan finnas mellan produkten och möbeln. • Placera ALDRIG föremål som kan locka barn att klättra, så som leksaker eller fjärrkontroller, ovanpå produkten eller på möbeln som produkten står på. <p>Om den befintliga produkten ska bevaras och omplaceras ska ovanstående fortfarande gälla.</p>
10		<p>Placera inte denna produkt på en lutande eller ostabil vagn, stativ eller bord. Detta kan leda till att produkten faller eller välter och därigenom orsaka personskador.</p>
11	 	<p>För inte in några föremål i höljets öppningar. Det kan leda till elektriska stötar, brand eller produktfel. Håll föremål borta från barn och spädbarn.</p>
12		<p>Spill inte vätskor i höljet och använd inte produkten nära vatten. Stäng omedelbart av strömmen och koppla ur din produkt från vägguttaget, och överlåt service till kvalificerad servicepersonal. Det kan leda till elektriska stötar eller starta en brand.</p>
13		<p>Använd inte brandfarlig gasspray för att avlägsna damm vid rengöring av produkten. Detta kan leda till brand.</p>
14		<p>Fäst Option-panelen ordentligt.</p> <p>Se till att Option-panelen är säkert fäst med hjälp av originalskruvorna för att förhindra att Option-panelen faller från produkten. En fallande Option-panel kan utsätta dig för fara.</p>

 **VAR FÖRSIKTIG**

1	  	<p>Hantering av strömkabeln.</p> <p>Hantera strömkabeln med försiktighet. Om kabeln skadas föreligger risk för brand eller elektrisk stöt.</p> <ul style="list-style-type: none">• När du ansluter strömkabeln till produktens AC IN-terminal, se till att kontakten är fullständig och ordentligt isatt.• Fäst strömkabeln i produkten genom att fästa skruvarna och klämmorna för att förhindra en lössittande anslutning. (Rekommenderat åtdragningsmoment: 120-190 N•cm).• Du ska varken koppla in eller koppla ur strömkabeln med våta händer.• När du kopplar in eller kopplar ur strömkabeln, dra i strömkabeln genom att hålla i kontakten.• Av säkerhetsskäl, koppla ur strömkabeln från uttaget när du rengör produkten. Damma regelbundet av strömkabeln med en mjuk och torr trasa.• Innan du flyttar produkten, se till att strömmen är avstängd och koppla sedan ur strömkabeln från uttaget och kontrollera att alla kablar som ansluter produkten till andra enheter är urkopplade.• Koppla alltid ur strömkabeln från uttaget när du inte tänkt använda produkten under en längre tid.• Den här utrustningen är avsedd för att användas med strömkabeln ansluten till jord. Om strömkabeln inte är ansluten till jord kan det orsaka elektrisk stöt. Se till att strömsladden jordas korrekt.
2		<p>Bind inte samman strömkabeln med USB-kabeln. Det kan innesluta värme och orsaka en brand.</p>
3		<p>Anslut inte till ett LAN med för hög spänning.</p> <p>Vid användning av en LAN-kabel ska den inte anslutas till en extern enhet med koppling som kan ha för hög spänning. För hög spänning på LAN-porten kan orsaka elstöt.</p>
4		<p>Klättra inte på bordet där produkten är installerad. Installera inte produkten på ett bord med hjul om hjulen på bordet inte är ordentligt bromsade. Produkten kan välta och orsaka produkt- eller personsador.</p>
5		<p>Installation, borttagande och höjjustering av det valbara bordsstativet.</p> <ul style="list-style-type: none">• När bordsstativet installeras ska enheten hanteras med försiktighet för att undvika att fingrarna kläms.• Om produkten installeras på fel höjd kan detta resultera i att den välter. Installera produkten på lämplig höjd för att förhindra person- eller produktskada.

 **VAR FÖRSIKTIG**

6		Knuffa inte eller klättra på produkten. Håll inte fast i eller häng på produkten. Produkten kan välta och orsaka produkt- eller personskador.
7		Orsaka ingen åverkan på LCD-panelytan då det kan orsaka allvarliga produktskador eller personskador.
8		Felaktig användning av batterier kan leda till läckage eller bristning. <ul style="list-style-type: none">• Sätt i batterierna så att polerna matchar med markeringarna (+) och (-) på respektive batteri med markeringarna (+) och (-) i batterifacket.• Blanda inte batterier från olika märken.• Blanda inte gamla och nya batterier. Detta kan förkorta batteriets livslängd och orsaka batteriläckage.• Avlägsna uttjänta batterier omedelbart för att förhindra att batterisyra läcker i batterifacket.• Vidrör aldrig exponerad batterisyra då detta kan skada din hud.• Kassering av ett batteri i eld eller het ugn, eller mekanisk kross eller skärning i ett batteri kan resultera i explosion.• Att lämna ett batteri i extremt hög omgivande temperatur, eller att utsätta ett batteri för extremt lågt lufttryck, kan resultera i explosion eller läckage av brandfarlig vätska eller gas.• Kontakta återförsäljaren eller lokala myndigheter vid kassering av batterier.
9		Lämplig för underhållningsändamål i kontrollerat upplysta miljöer för att undvika störande reflektioner från skärmen.
10		Vid kontinuerlig körning av kylfläkten rekommenderar vi rentorkning av ventilationshålen minst en gång i månaden. Underlåtenhet att göra detta kan leda till brand, elektriska stötar eller produktskador.
11		För att säkerställa produktens pålitlighet ska du rengöra ventilationshålen på höljets baksida minst en gång per år för att avlägsna smuts och damm. Underlåtenhet att göra detta kan leda till brand, elektriska stötar eller produktskador.

Installation

Förpackningens innehåll redovisas i det tryckta innehållsbladet som medföljer förpackningen.

Produktgarantin omfattar inte skador orsakade av felaktig installation. Underlåtenhet att följa dessa rekommendationer kan resultera i att garantin blir ogiltig.

⚠ **VARNING:** Se "VARNING 7", "VARNING 8" och "VARNING 9".

1. Installera fjärrkontrollens batterier

Fjärrkontrollen drivs av två stycken 1,5 V AAA-batterier.

Installation eller byte av batterier:

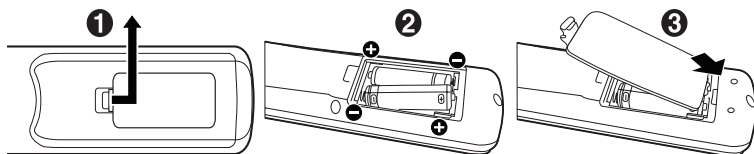

NEC rekommenderar följande användning av batterier:

⚠ **VAR FÖRSIKTIG:** Se "VAR FÖRSIKTIG 8".

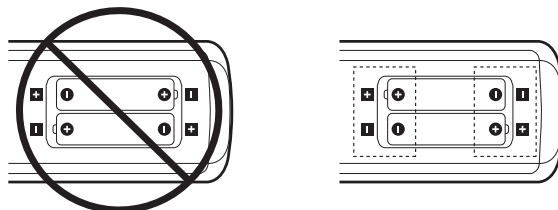

OBS! Avlägsna batterierna om du inte tänker använda fjärrkontrollen under en längre period.

2. Anslut extern utrustning

- För att skydda den externa utrustningen ska huvudströmmen stängas av innan anslutningar görs.

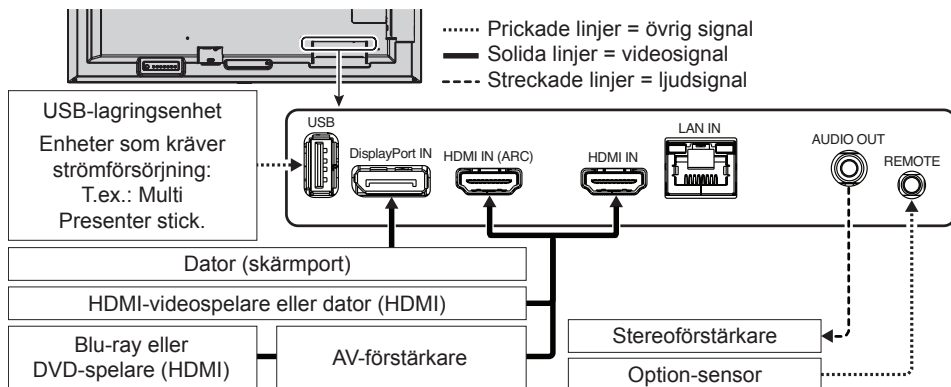

Anslutning till en TV*1

- Kabelförsörjningssystemet ska jordas i enlighet med ANSI/NFPA 70, National Electrical Code (NEC), särskilt avsnitt 820.93, Jordning av yttre ledande skärm på koaxialkabel.
- Koaxialkabelns skärm är avsedd att anslutas till jord i byggnadsinstallationen.

*1: Produkten du köpt kan sakna denna funktion.

3. Anslut den medföljande strömkabeln.

⚠ **VARNING:** Se "Viktig information" avsnitt för lämpligt val av AC-strömkabel.

⚠ **VAR FÖRSIKTIG:** Se "VAR FÖRSIKTIG 1".

- OBS!**
- Skärmen ska installeras nära ett lättåtkomligt eluttag.
 - Se till att tillräckligt med ström tillförs skärmen. Se "Strömförsörjning" i specifikationen (se användarhandboken).

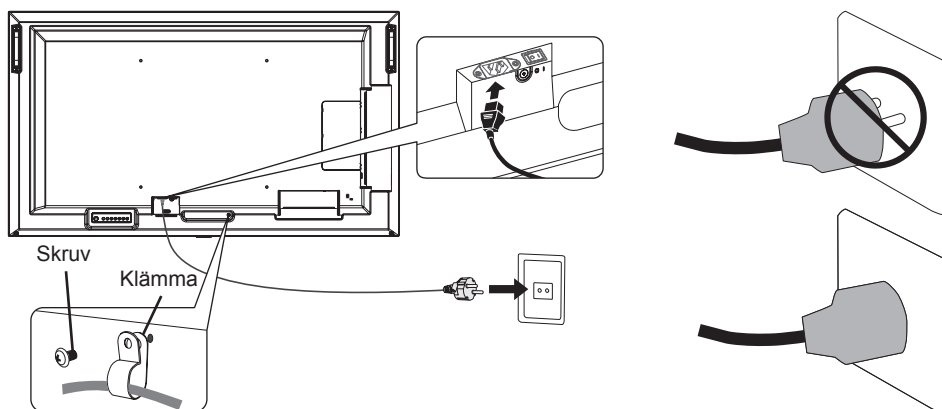

4. Kabelinformation

VAR FÖRSIKTIG: Använd de medföljande specificerade kablarna med den här produkten för att inte störa radio- och TV-mottagning. För USB, använd en skärmad signalkabel med ferritkärna. För HDMI och skärmport, använd en skärmad signalkabel. Användning av andra kablar och adapttrar kan orsaka störning av radio- och TV-mottagning.

5. Koppla på strömmen till skärmen och den externa utrustningen

Starta först skärmen.

Huvudströmbrytare

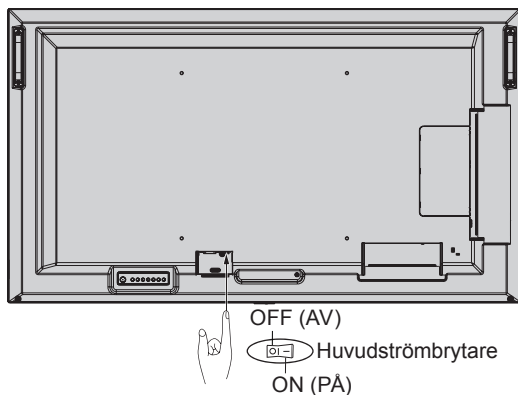

Trådlös fjärrkontroll

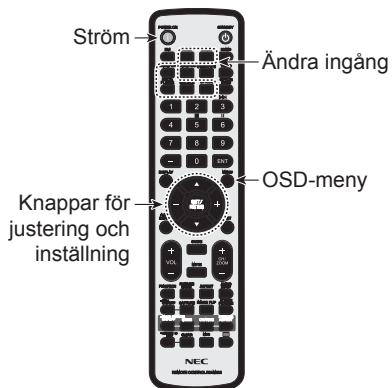

Förhindra vältning

⚠ VAR FÖRSIKTIG: Se "VARNING 7" och "VARNING 9".

- Se manualen för bordsstativet till ST-401 och ST-43M för "åtgärd för att förhindra vältning".

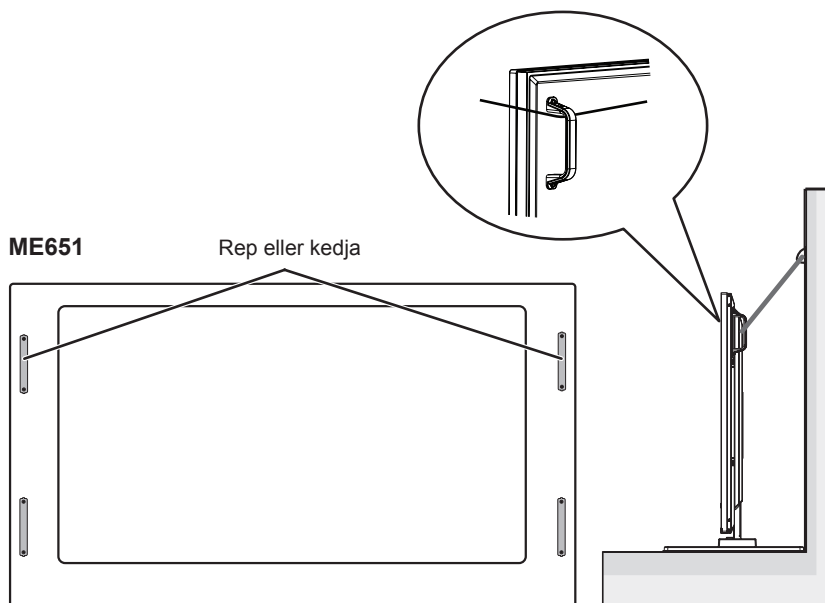

Innan skärmen fästs på väggen, se till att väggen håller för skärmens vikt.

Dizin

Önemli Bilgi	Türkçe-1
Kurulum	Türkçe-8

NOT: Bu ürüne sadece satın alındığı ülkede servis verilebilir.

- (1) Bu kılavuzun içindekiler izin alınmadığı takdirde kısmen veya tamamen tekrar basılamaz.
- (2) Bu kılavuzun içindekiler önceden haber verilmeksizin değiştirilebilir.
- (3) Bu kılavuz büyük dikkat gösterilerek hazırlanmıştır, bununla birlikte yanlış olabilecek noktalar, hatalar veya atlanmış yerler için lütfen bizimle temasa geçin.
- (4) Bu kılavuzda kullanılan görseller sadece gösterim amaçlıdır. Görsel ve gerçek ürün arasında tutarsızlık varsa, gerçek ürün geçerli olacaktır.
- (5) (3) ve (4) numaralı maddelere rağmen NEC, bu cihazın kullanılmasından kaynaklandığı düşünülen kâr kaybı zararı veya diğer hususlarla ilgili iddialardan sorumlu olmayacaktır.
- (6) Bu kılavuz tüm bölgelere ortak şekilde temin edilmektedir, bu yüzden diğer ülkeler için geçerli açıklamalar içerebilir.



Önemli Bilgi

Güvenlik Uyarıları ve Bakım



LCD RENKLİ MONİTÖRÜ KURARKEN VE KULLANIRKEN EN İYİ PERFORMANS İÇİN LÜTFEN AŞAĞIDAKİ NOKTALARA DİKKAT EDİN:

Semboller Hakkında









Bu kılavuz ürünün güvenli ve doğru kullanımını sağlamak, size ve başkalarına zarar gelmesini ve ayrıca mülkün zarar görmesini önlemek için bir dizi sembol kullanır. Semboller ve anlamları aşağıda açıklanmıştır. Bu kılavuzu okumadan önce bunları iyice anladığınızdan emin olun.

 UYARI	Bu sembole dikkat edilmemesi ve ürünün yanlış kullanılması ciddi yaralanmalara veya ölüme neden olabilecek kazalara neden olabilir.
 DİKKAT	Bu sembole dikkat edilmemesi ve ürünün yanlış kullanılması, kişisel yaralanmalara veya çevredeki mülkün zarar görmesine neden olabilir.



Sembol örnekleri

	▲ Bir uyarı veya dikkat edilmesi gereken durum olduğunu gösterir. Bu sembol elektrik çarpmalarına dikkat etmeniz gerektiğini belirtir.
	⊘ Yasaklanmış bir eylemi gösterir. Bu sembol yasaklanması gereken bir şeyi gösterir.
	● Zorunlu bir eylemi gösterir. Bu sembol, elektrik kablosunun elektrik prizinden çıkarılması gerektiğini belirtir.

 **UYARI**

1	 GÜÇ KABLOSUNU ÇIKARTIN	<p>Ürün arızalanırsa güç kablosunu çıkarın.</p> <p>Ürün duman çıkarır, garip koku veya ses çıkarırsa veya ürün düşmüş veya kabini kırıldıysa ürünün gücünü kapatın ve ardından güç kablosunu prizden çıkarın. Bunu yapmamak yalnızca yangına veya elektrik çarpmasına neden olmakla kalmaz aynı zamanda görme bozukluklarına da neden olabilir. Tamir için satıcınızla temasa geçin.</p> <p>Ürünü asla kendi başınıza onarmaya çalışmayın. Bunu yapmak tehlikelidir.</p>
2	  	<p>Ürünün kabinini açmayın veya çıkarmayın.</p> <p>Ürünü parçalarına ayırmayın.</p> <p>Üründe yüksek voltaj alanları bulunur. Ürün kapaklarını açmak veya çıkarmak ve ürünü modifiye etmek sizi elektrik çarpması, yangın veya diğer risklere maruz bırakabilir.</p> <p>Servis için yetkili servis personeline başvurun.</p>
3		<p>Yapısal bir hasar varsa ürünü kullanmayın.</p> <p>Çatlaklar veya normal olmayan sallantılar gibi herhangi bir yapısal hasar fark ederseniz, lütfen yetkili servis personeline başvurun. Ürün bu durumda kullanılırsa, ürün düşebilir veya yaralanmaya yol açabilir.</p>
4		<p>Güç kablosunu dikkatli kullanın. Kablonun hasar görmesi yangına veya elektrik çarpmasına neden olabilir.</p> <ul style="list-style-type: none">• Kordonun üzerine ağır nesnelere koymayın.• Kabloyu ürünün altına yerleştirmeyin.• Kabloyu halı vb. ile örtmeyin.• Kabloyu çizmeyin veya kabloda değişiklik yapmayın.• Kabloyu aşırı güç kullanarak bükmeyin, çevirmeyin veya çekmeyin.• Kabloya ısı uygulamayın. <p>Kablo hasar görmüşse (kabloların telleri çıkmış, kablolar kopmuşsa vb.) satıcınızdan onu değiştirmesini isteyin.</p>
5		<p>Gök gürültüsü duyarsanız fişe dokunmayın. Bunu yapmak elektrik çarpmasına neden olabilir.</p>
6		<p>Lütfen bu ürün ile birlikte sağlanmış olan güç kablosunu güç kablosu tablosuna uygun şekilde kullanın.</p> <p>Eğer ürünün içinden güç kablosu çıkmadıysa lütfen NEC ile iletişime geçin. Diğer tüm durumlar için lütfen güç kablosunu, ürünün bulunduğu prize uygun fiş stiliyle kullanın. Uyumlu güç kablosu, elektrik prizinin AC voltajına karşılık gelir ve satın alındığı ülkenin güvenlik standartlarına uygun olarak onaylanmıştır ve bu standartlara uyulmuştur.</p>

 UYARI

7		<p>Doğru montaj için eğitimli, servis personeli kullanılması önerilir. Standart montaj prosedürlerini kullanmamak ürünün hasar görmesine veya kullanıcı ya da montajı yapanın yaralanmasına neden olabilir.</p>
8	 	<p>Lütfen ürünü aşağıdaki bilgilere göre kurun.</p> <p>Bu ürün masa üstü ayak veya destek için diğer montaj aksesuarları olmadan kullanılamaz veya monte edilemez.</p> <ul style="list-style-type: none">• ME651: Bu ürünü zemin üzerinde masa üstü ayak ile KULLANMAYIN. Lütfen ürünü masa üstünde veya destek için montaj aksesuarı ile kullanın. <p>Ürünü naklederken, taşıırken veya monte ederken, lütfen kişisel yaralanmaya veya ürünün zarar görmesine neden olmamak için ürünü kaldırabilecek sayıda insan kullanın.</p> <p>ME431/ME501/ME551 için iki veya daha fazla ME651 için dört veya daha fazla kişi kullanılmasını öneririz.</p> <p>Takma ve sökme ile ilgili detaylı bilgiler için lütfen opsiyonel montaj ekipmanları ile birlikte verilen talimatlara başvurun.</p> <p>Üründeki havalandırmayı kapatmayın. Ürünün yanlış takılması üründe hasara, elektrik çarpmasına veya yangına neden olabilir.</p> <p>Ürünü aşağıda belirtilen yerlere monte etmeyin:</p> <ul style="list-style-type: none">• İyi havalandırılmamış alanlar.• Bir radyatörün, diğer ısı kaynaklarının yanına veya doğrudan güneş ışığı alan yerlere.• Sürekli vibrasyon olan alanlara.• Nemli, tozlu, buharlı veya yağlı alanlara.• Dış mekanlara.• Yüksek sıcaklıktaki yerlere, hızlı nem değişikliklerinin olduğu ve yoğunlaşmanın muhtemel olduğu yerlere.• Ürünü ve montaj aksesuarlarını destekleyecek kadar güçlü bir tavan ya da duvar. <p>Ürünü altı üste gelecek şekilde monte etmeyin.</p>



UYARI

Depremler ya da diğer şoklardan kaynaklanabilecek devrilme ve düşmeleri önleyin.

Deprem veya diğer şoklar sebebiyle devrilmeden dolayı yaralanmaları veya ürünün hasar görmesini önlemek için, ürünü sağlam bir yere monte ettiğinizden ve gerekli önlemleri aldığınızdan emin olun.

Düşme ve devrilmeyi önleyecek önlemler yaralanma riskini azaltmak içindir, ancak tüm depremlere karşı etkinliği garanti değildir.

Ürün devrilerek yaralanmaya yol açabilir.

- Ürünü opsiyonel masa üstü ayak ile kullanırken, ürünün düşmesini önlemek için ürünü, ürünün ağırlığını destekleyebilecek bir kablo veya zincirle duvara bağlayın. Ürün veya masa üstü ayak ile birlikte verilen kelepçe ve vidaları kullanarak kablo veya zinciri monitöre bağlayın. Masa üstü ayağa bağlı olarak, ayak düşmeyi önleyecek yapıya sahiptir.

Lütfen masa üstü ayağın kılavuzuna bakın.

- Yaralanmaları önlemek veya ürünün hasar görmemesi için, ürünü taşımadan önce, kablo ya da zinciri çıkarttığınızdan emin olun.

Ürün düşerek yaralanmaya sebep olabilir.

- Ürünü montaj güvenlik teli kullanarak asmaya çalışmayın.
- Ürünü lütfen ürünü destekleyecek kadar güçlü bir duvar veya tavan alanına monte edin.
- Ürünü kanca, gözlü civata ya da montaj parçaları gibi aksesuarlar ile hazırlayın ve sonra ürünü güvenlik teli ile sabitleyin. Güvenlik teli sıkı olmamalıdır.
- Monte etmeden önce, lütfen montaj aksesuarlarının ürünün ağırlığını ve boyutunu destekleyecek kadar güçlü olduğundan emin olun.







Denge Tehlikesi.

Ürün düşebilir, ciddi kişisel yaralanmalara veya ölüme neden olabilir. Yaralanmayı önlemek için bu ürün, montaj talimatlarına uygun olarak zemine/duvara sağlam bir şekilde bağlanmalıdır.







9









 **UYARI**

9		<p>Birçok yaralanma, özellikle de çocukların uğrayabilecekleri, aşağıdakiler gibi basit önlemlerin alınmasıyla önlenebilir:</p> <ul style="list-style-type: none">• DAİMA ürünün üreticisi tarafından tavsiye edilen ayakları veya montaj yöntemlerini kullanın.• DAİMA ürünü güvenle destekleyebilecek mobilya kullanın.• DAİMA ürünün destekleyici mobilyanın kenarından sarkmadığından emin olun.• DAİMA çocukları ürüne ya da kumandasına ulaşmak için mobilyaya tırmanmanın tehlikeli olduğu konusunda eğitin.• Ürüne bağlı kordonları ve kabloları DAİMA ürünün devrilmesine, çekilmesine veya takılmasına yol açmayacak şekilde döşeyin.• Ürünü ASLA dengesiz bir yere koymayın.• Hem mobilyayı hem de ürünü uygun desteklerle sabitlemediğiniz sürece ürünü ASLA yüksek mobilyaların üstüne (dolap ya da kitaplık gibi) yerleştirmeyin.• Ürünü ASLA ürün ve destekleyici mobilya arasına yerleştirilmiş olabilecek kumaş veya diğer malzemelerin üzerine yerleştirmeyin.• Ürünün yerleştirildiği mobilyanın ya da ürünün üstüne ASLA çocuklarının ilgisini çekebilecek oyuncak ya da uzaktan kumanda gibi şeyler bırakmayın. <p>Mevcut ürün elde tutulacak ve başka bir yere taşınacaksa, yukarıda belirtilen tüm hususlara aynen dikkat edilmelidir.</p>
10		<p>Bu ürünü, eğik veya dengesiz taşıma arabasına, standı ya da masaya yerleştirmeyin. Bunu yapmak düşme veya devrilmeye yol açabilir ve yaralanmaya sebep olabilir.</p>
11	 	<p>Kasadaki yuvalara herhangi bir nesne sokmayın. Elektrik çarpmasına, yangına ya da ürünün bozulmasına yol açabilir. Nesnelere çocuklardan ve bebeklerden uzak tutun.</p>
12		<p>Kasaya herhangi bir sıvı dökmeyin ya da ürününüzü su yakınında kullanmayın.</p> <p>Gücü hemen kapatın, ürününüzü duvardaki prizden çekin ardından yetkili servis personeline servis yaptırın. Elektrik çarpmasına sebep olabilir veya yangın başlatabilir.</p>
13		<p>Ürünü temizlerken, tozları uzaklaştırmak için yanıcı gaz spreyley kullanmayın. Bunu yapmak bir yangına yol açabilir.</p>
14		<p>Opsiyon Kartını güvenli şekilde sabitleyin.</p> <p>Opsiyon Kartının üründen dışarı düşmesini önlemek için Opsiyon Kartını orijinal vidalarla sıkıca sabitlediğinizden emin olun. Opsiyon Kartının düşmesi sizin için tehlikeli olabilir.</p>

 **DİKKAT**

1	  	<p>Güç kablosunu kullanma.</p> <p>Güç kablosunu dikkatli kullanın. Kablonun hasar görmesi yangına veya elektrik çarpmasına neden olabilir.</p> <ul style="list-style-type: none">• Güç kablosunu ürünün AC IN terminaline bağlarken konektörün tam olarak ve sıkıca oturduğundan emin olun.• Bağlantının gevşemesini önlemek için vida ve kelepçe ile güç kablosunu ürüne takın. (Önerilen Sıkma Gücü: 120 - 190 N•cm).• Güç kablosunu ıslak ellerle bağlamayın veya çıkarmayın.• Güç kablosunu takarken veya çıkarırken güç kablosunu fişinden tutarak çekin.• Ürünü temizlerken güvenlik nedeniyle güç kablosunu önceden prizden çekin. Yumuşak bir kuru bez kullanarak güç kablosunu düzenli olarak tozdan arındırın.• Ürünü taşımadan önce ürünün kapalı olduğundan emin olun ardından güç kablosunu prizden çekin ve ürünü diğer cihazlara bağlayan tüm kabloların bağlantısının kesildiğinden emin olun.• Ürünü uzun süre kullanmayı düşünmüyorsanız güç kablosunu daima prizden çekin.• Bu ekipman güç kablosunun toprak bağlantısı varken çalışacak şekilde dizayn edilmiştir. Güç kablosu toprak bağlantısına sahip değilse, elektrik çarpabilir. Lütfen güç kablosunun düzgün şekilde topraklandığından emin olun.
2		<p>Güç kablosunu ve USB kabloyu birbirine sarmayın. Isıyı toplayabilir ve yangına neden olabilir.</p>
3		<p>Aşırı gerilime sahip bir LAN'a bağlamayın.</p> <p>LAN kablosu kullanırken, aşırı gerilime sahip olabilecek kablolama ile çevresel aygıtlara bağlantı yapmayın. LAN portundaki aşırı gerilim elektrik çarpmasına yol açabilir.</p>
4		<p>Ürünün kurulu olduğu masanın üstüne tırmanmayın. Masanın üzerindeki tekerlekler tam olarak kilitlenmemişse ürünü tekerlekli bir masaya monte etmeyin. Ürün düşerek zarar görebilir veya yaralanmalara neden olabilir.</p>
5		<p>Opsiyonel masa üstü ayağın montajı, sökülmesi ve yüksekliğinin ayarlanması.</p> <ul style="list-style-type: none">• Masa üstü ayağı monte ederken, parmaklarınızın ezilmemesi için üniteyi dikkatle kaldırın.• Ürünün yanlış yükseklikte ayarlanması devrilmeye sebep olabilir. Yaralanmaları ya da ürünün hasar görmesini önlemek için lütfen ürünü uygun yükseklikte monte edin.

 **DİKKAT**

6		Lütfen ürünü itmeyin ya da ürüne tırmanmayın. Ürüne tutunmayın veya asılmayın. Ürün düşerek zarar görebilir veya yaralanmalara neden olabilir.
7		LCD panelin şiddetli darbe almasını önleyin, ürün ciddi hasar görebilir veya kişisel yaralanmaya neden olabilir.
8		Yanlış pil kullanımı sızıntılara veya patlamalara neden olabilir. <ul style="list-style-type: none">• Pillerin üzerindeki (+) ve (-) işaretleri pil bölmelerindeki (+) ve (-) işaretleri ile eşleşecek şekilde pilleri yerleştirin.• Pil markalarını karıştırmayın.• Yeni ve eski pilleri kombine etmeyin. Bu pil ömrünü kısaltabilir veya pillerden sıvı sızmasına neden olabilir.• Pil asidinin pil bölmesine akmasını engellemek için bitmiş pilleri hemen çıkarın.• Pil asidine dokunmayın, cildinize zarar verebilir.• Pillerin ateşe veya fırına atılması ya da mekanik şekilde ezilmesi veya kesilmesi patlamaya yol açabilir.• Pili aşırı derecede sıcak bir ortamda bırakmak veya pili aşırı derecede düşük hava basınca maruz bırakmak patlamaya veya yanıcı sıvı ya da gazların sızmasına yol açabilir.• Pillerin bertaraf edilmesi için satıcınızla veya resmi kurumlarla temasa geçin.
9		Ekrandan gelecek rahatsız edici yansımalarından kaçınmak amacıyla kontrollü aydınlatma ortamlarında eğlence amaçlı kullanım için uygundur.
10		Soğutma fanları sürekli olarak kullanılıyorsa, ayda en az bir kez havalandırma deliklerinin silinerek temizlenmesi önerilir. Bunu yapmamak yangına ya da elektrik çarpmasına veya ürünün zarar görmesine yol açabilir.
11		Ürünün güvenliğinden emin olmak için lütfen kasanın arka kısmında bulunan havalandırma deliklerini kir ve tozdan arındırmak için yılda bir defa temizleyin. Bunu yapmamak yangına ya da elektrik çarpmasına veya ürünün zarar görmesine yol açabilir.

Kurulum

Kutu içerikleri için lütfen kutu ile birlikte tedarik edilen içerik sayfasına bakın.

Ürün garantisi, uygun olmayan kurulum nedeniyle olan hasarları kapsamaz. Bu tavsiyelere uymamak garanti iptali ile sonuçlanabilir.

⚠ **UYARI:** Lütfen bkz. “UYARI 7”, “UYARI 8” ve “UYARI 9”.

1. Uzaktan kumanda pillerinin takılması

Uzaktan kumanda iki adet 1,5V AAA pil ile çalışır.

Pilleri takmak veya yerleştirmek için:

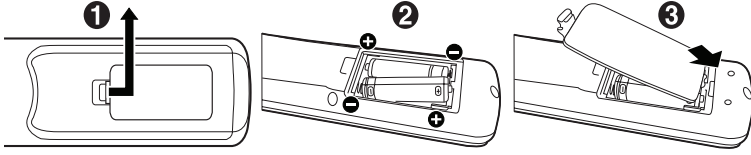

NEC aşağıdaki pillerin kullanımını tavsiye eder:

⚠ **DİKKAT:** Lütfen bkz. “DİKKAT 8”.

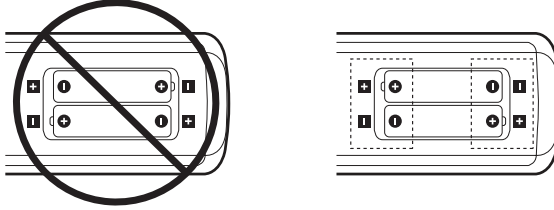

NOT: Eğer uzaktan kumandayı uzun süre kullanmayacaksanız pilleri çıkarın.

2. Harici ekipmanın bağlanması

- Harici ekipmanı korumak için bağlantıları yapmadan önce ana gücü kapatın.

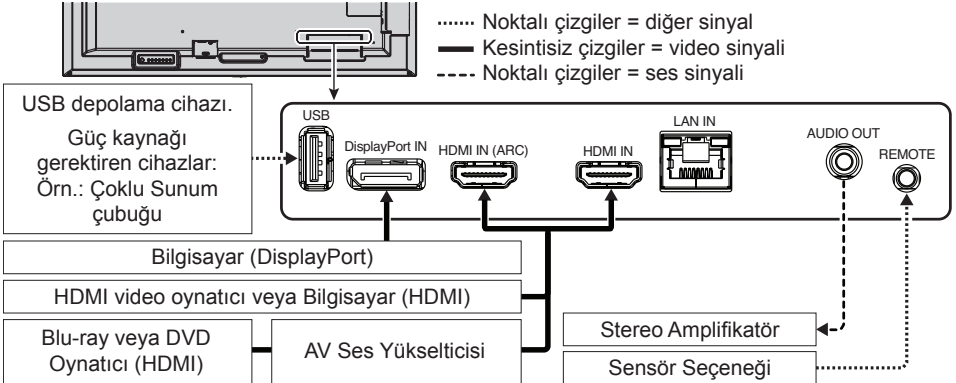

TV'ye bağlama*1

- Kablo dağıtım sistemi, ANSI/NFPA 70, Ulusal Elektrik Yasası (NEC), özellikle Bölüm 820.93, Koaksiyel Kablonun Dış İletken Blendajının Topraklanması'na uygun şekilde topraklanmalıdır.
- Koaksiyel kablunun örgü kısmı apartmanın topraklamasına bağlı olmalıdır.

*1: Satın aldığınız ürün bu özelliğe sahip olmayabilir.

3. Sağlanan güç kablosunu bağlayın

⚠ **UYARI:** Uygun AC güç kablosunun seçimi için lütfen “Önemli Bilgi” bölümüne bakın.

⚠ **DİKKAT:** Lütfen bkz. “DİKKAT 1”.

NOT: • Monitör, kolay geçişli bir güç çıkışına yakın montajlanmalıdır.

- Lütfen monitöre yeterli güç geldiğinden emin olun. Lütfen teknik özelliklerde yer alan “Güç Kaynağı” bölümüne bakın (Bkz. Kullanma Kılavuzu).

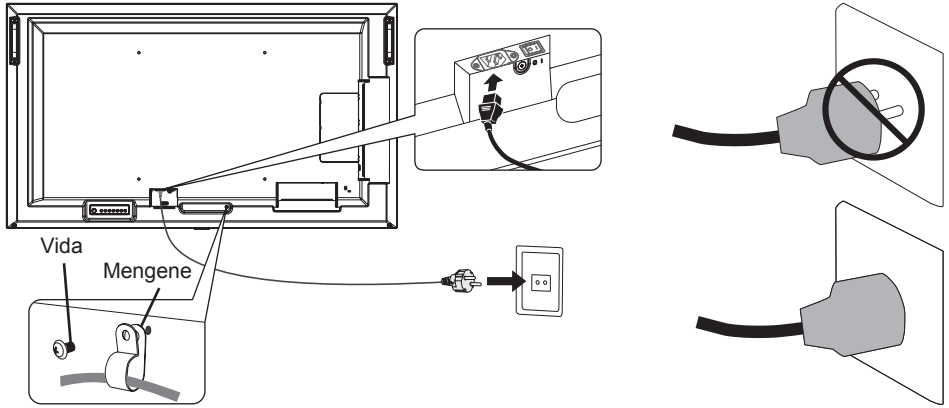

4. Kablo bilgisi

UYARI: Radyo ve televizyon alımı ile karışmaması için ürünle birlikte verilen teknik özellikleri belirlenmiş kabloları kullanın.

USB için lütfen ferrit çekirdekli korumalı bir sinyal kablosu kullanın.

HDMI ve DisplayPort için lütfen korumalı bir sinyal kablosu kullanın.

Diğer kabloların ve adaptörlerin kullanımı radyo ve televizyon alımı ile interferans yaratabilir.

5. Monitör ve harici ekipman için gücü açın

Önce monitörün gücünü açın.

Ana Güç Anahtarı

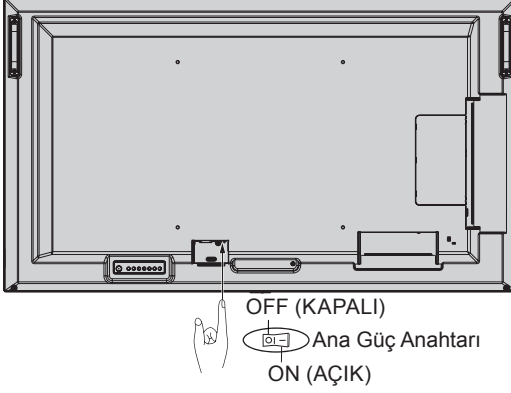

Kablosuz Uzaktan Kumanda



Devrilmenin Önlenmesi

⚠ DİKKAT: Lütfen bkz. “UYARI 7” ve “UYARI 9”.

- Lütfen “Devrilme Önleme Yapısı” için ST-401 ve ST-43M'nin masa üstü ayak kılavuzuna bakın.

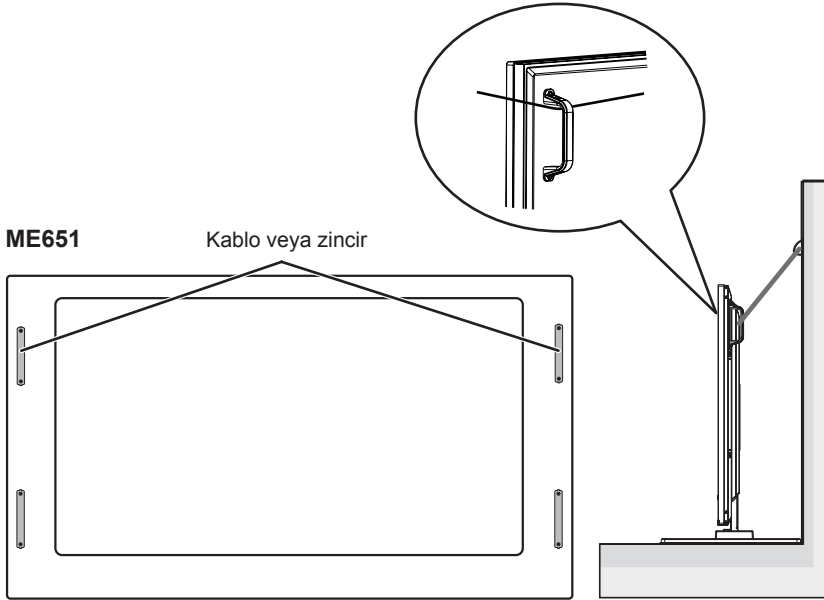

Monitörü duvara takmadan önce duvarın monitörün ağırlığını kaldırayabileceğinden emin olun.



目次

安全のために必ず守ること	日本語 -1
設置	日本語 -11
ご使用方法についてのご相談	日本語 -16
保証とアフターサービス	日本語 -17
本機を廃棄するには (リサイクルに関する情報)	日本語 -18



- (1) 本書の内容の一部または全部を無断で転載することは固くお断りします。
- (2) 本書の内容について、将来予告なしに変更することがあります。
- (3) 本書の内容については、万全を期して作成しましたが、万一誤り、記載もれなどお気付きの点がありましたらご連絡ください。
- (4) 本書に記載されている画像およびイラストは参考用のため、実際と異なる場合があります。
- (5) 本機の使用を理由とする損害、逸失利益等の請求につきましては、当社では (3) 項および (4) 項にかかわらず、いかなる責任も負いかねますので、あらかじめご了承ください。
- (6) 本書はすべての地域に共通して提供されるため、他の国に関する記載を含む場合があります。

安全のために必ず守ること

使用している表示と意味は次のようになっています。
誤った取り扱いをしたときに生じる危険とその程度を、次の表示で区分して説明しています。

 警告	誤った取り扱いをしたときに、 死亡や重傷などの重大な結果に結びつく可能性があるもの
 注意	誤った取り扱いをしたときに、 傷害または家屋・家財などの損害に結びつくもの

図記号の意味は次のとおりです。







	△ 記号は注意(警告を含む)をうながすことを表しています。 図の中に具体的な注意内容(左図の場合は感電注意)が描かれています。
	⊘ 記号はしてはいけないことを表しています。 図の中に具体的な禁止内容(左図の場合は分解禁止)が描かれています。
	● 記号はしなければならないことを表しています。 図の中に具体的な指示内容(左図の場合は電源プラグをコンセントから抜く)が描かれています。

●ご使用前に、この欄を必ずお読みになり、正しく安全にお使いください。

警告

1	 プラグを抜く	故障したときは電源プラグを抜く 本機から煙が出ている、変なにおいがする、変な音がする場合や、本機を落としたりキャビネットを破損した場合は、本機の電源を切り、電源プラグをコンセントから抜いてください。火災・感電の原因となるだけではなく、視力障害の原因になります。 販売店に修理をご依頼ください。 お客様による修理は危険ですから絶対におやめください。
2	  分解禁止  修理・改造禁止	裏ぶたを外さない、修理・改造をしない 内部には電圧の高い部分があり、さわるとけが・火災・感電の原因となります。 修理の場合は販売店へお問い合わせください。
3	 使用禁止	ぐらつく、またはスタンド部にひびや亀裂がある場合は近づかない 本機が転倒してけがの原因となることがあります。 お買い上げの販売店か、工事専門業者にご連絡ください。
4	 傷つけ禁止	電源コードを傷つけない 電源コードは大切に取り扱いってください。 コードが破損すると、火災・感電の原因となります。  <ul style="list-style-type: none">・コードの上に重い物をのせない・コードを本機の下敷きにしない・コードの上を敷物などで覆わない・コードを傷つけない、加工しない・コードを無理に曲げたり、ねじったり、引っ張ったりしない・コードを加熱しない 電源コードが傷んだら（芯線の露出・断線など）販売店に交換をご依頼ください。

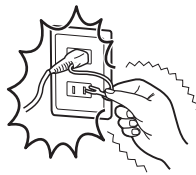
警告

5	 接触禁止	雷が鳴り出したら、電源コードなどには触れない 雷が鳴り出したら電源コードなどには触れないでください。 感電の原因となります。	
6	 禁止	添付されているもの以外の電源コードは使用しない 本機に添付している電源コードは本機専用です。安全のため他の機器には使用できません。	
7	 指示	正しい電源電圧で使用する 日本国内専用です。 指定の電源電圧以外で使用すると火災・感電の原因となります。 一般のご家庭のコンセント（AC100 V）でお使いいただくための電源コードを添付しております。AC100 V以外で使用しないでください。	
8	 禁止	アース線を挿入・接触しない 電源コードのアース線を電源コンセントに挿入・接触させると火災・感電の原因となります。	
9	 指示	据え付け、取り付けは必ず工事専門業者または販売店に依頼する 工事が不完全ですと重大事故の原因となります。	

警告



設置禁止



禁止



屋外での
使用禁止

設置するときに気を付けること

本機はスタンドなどの取り付け器具なしで設置、運用することはできません。

- ME651：自立スタンドを使用する場合は、床置きしないでください。机などに置いて使用するか、壁掛け金具をご使用ください。

移動や設置の際は十分な安全を確保できる人数 (ME431/ME501/ME551 は必ず 2 人以上、ME651 は必ず 4 人以上) でおこなってください。

落下してけがの原因となることがあります。

市販の取り付け器具を使用する際は、器具の取扱説明書を参照し、取り付け、取り外し方法の詳細を確認してください。

布などで通風口をふさがないでください。

風通しが悪かったり、置き場所によっては、内部に熱がこもり、火災や感電の原因となることがあります。

- 換気の悪い場所
- 直射日光や熱器具のそば
- 振動の多い所
- 湿気、ほこり、湯煙、湯気の当たる所
- 屋外
- 温度、湿度が急激に変化し結露がしやすい環境
結露が起きたときには、結露がなくなるまで電源を入れずに放置してください。
そのまま使用すると故障の原因となることがあります。
- 本機と取付金具の総重量を恒久的に十分に保持できない場所
荷重は必ず梁などの堅牢な構造材で受けるようにし、確実に取り付けてください。
強度が不十分なところに設置すると、落下して重大事項の原因となることがあります。
- 人が容易にぶら下がったり、寄りかかれるような場所、頭や目がぶつかってしまうような場所。

上下さかさまに設置しないでください。

警告



使用禁止

11

地震等での製品の転倒・落下によるけがなどの危害を軽減するために、転倒・落下防止対策をおこなう

取り付けの壁や台の強度によっては、転倒・落下防止効果が大幅に減少します。その場合は、適当な補強を施してください。また、転倒・落下防止対策は、けがなどの危害の軽減を意図したものです。すべての地震に対してその効果を保証するものではありません。

固定しないと転倒してけがの原因となることがあります。

- 丈夫なロープを用いて本機を固定する
固定には本機またはスタンドに付属のクランプとネジ (M4) で本機にしっかりと締め付けてください。スタンドによってはスタンド側に転倒防止対策が施されている場合があります。スタンドの取扱説明書も参照ください。
- 本機を十分保持できる壁や柱などに、しっかりと固定する。
- ロープは本機の重さに耐えられる丈夫なものを使用する。
- 本機を移動する場合は、事前にロープを取り外す。





落下すると重大事故の原因となることがあります。

- 落下防止用ワイヤーのみでの壁掛け設置・天吊り設置は絶対におこなわないでください。
- 建物や構造物の丈夫な箇所と本機の所定の箇所を市販のフック、金具などを用いて落下防止用ワイヤーで接続してください。
- 市販のフック、金具、ワイヤーは本機を保持するのに十分強度のある物をご使用ください。
- 落下防止用ワイヤーは少したるませるように設置してください。



JA

製品
目次













警告

11	 使用禁止	<p>安定性と危険について</p> <p>本機が落下すると重大事故の原因となる恐れがあります。けがなどの危害を軽減するために、本機を設置する際は取扱説明書の手順に従い、床や壁に確実に取り付けてください。</p> <p>特にお子様に関する事故の多くは簡単な方法で防ぐことができます。</p> <ul style="list-style-type: none">• 推奨されているスタンドを使用し、取扱説明書の手順に従って取り付けてください。• 本機を安全に支えることができる家具に設置してください。• 本機がはみださない大きさの家具に設置してください。• 本機にさわろうとして設置している家具に登ったりすると危険であることをお子様に説明してください。• 本機に接続するコードやケーブルは、つまずかないように、また引っ張ったりつかんだりできないように配線してください。• 本機を不安定な場所に設置しないでください。• 本機を背の高い家具に設置する場合は、本機と家具、家具と壁や柱など、それぞれをしっかりと固定してください。• 本機の下に布などを敷かないでください。• 本機や設置している家具の上に、お子様の興味を引くようなもの（玩具やリモコンなど）は置かないでください。 <p>設置場所を変える場合は、上記をふまえ設置してください。</p>
12	 禁止	<p>傾斜面や不安定な場所に置かない</p> <p>落ちたり、倒れたりしてけがの原因となります。</p>
13	 禁止 	<p>異物をいれない</p> <p>火災・感電の原因となります。 特にお子様にご注意ください。</p>
14	 水ぬれ禁止	<p>水のかかるところに置かない</p> <p>水などが本機の内部に入った場合はすぐに本体の電源を切り、電源コードをコンセントから抜いてお買い上げの販売店にご連絡ください。そのまま使用すると、故障・火災・感電などの原因となります。</p>



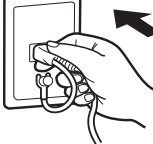

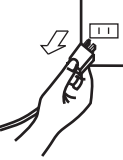
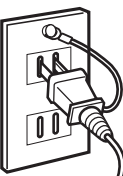

警告

15	 禁止	清掃時に気を付けること 付着したほこりの除去に可燃性ガスのスプレーを使用しないでください。 火災の原因となります。
16	 禁止	オプションボードをしっかり固定する オプションボードは取り外したネジを使用し、しっかりと固定してください。固定せずに使用すると、落下して重大事故の原因となります。





⚠ 注意

<p>1</p>  <p>プラグを持つ</p>  <p>プラグを抜く</p>  <p>しっかり 差し込む</p>  <p>ぬれ手禁止</p>  <p>禁止</p>  <p>ほこりを取る</p>  <p>アース線を 接続せよ</p>	<p>電源コードは注意して 取り扱い</p> <p>電源コードが破損すると、火災・感電の原因となることがあります。</p> <ul style="list-style-type: none"> 電源プラグを奥までさしこむ 電源コードが容易に抜けるのを防止する電源コードを本機付属のクランプとネジで固定してください（締付トルク 120 ~ 190 N・cm） ぬれた手で電源プラグを抜き差ししない 電源コードの抜き差しはプラグ部分を持っておこなう お手入れの際は電源プラグを抜く 電源プラグのほこりなどは定期的に取り取る 電源コードやケーブル類をつけたまま移動しない 長期間の旅行、外出のときは電源プラグを抜く 機器のアース線は確実に接続する <p>本機は電源コードのアース線をアースに接続することを前提に設計されているアース線つき 2 芯プラグ機器です。機器の安全確保のため、電源コードのアース線を、コンセントのアース端子に接続し、機器のアースを確実に接続してご使用ください。アースに接続しないと感電するおそれがあります。アース工事は専門業者にご依頼ください。</p> <p>アースの接続は、必ず電源プラグをコンセントに差し込む前におこなってください。また、アース線を外す場合は、必ず電源コンセントから抜いてからおこなってください。</p>      
<p>2</p>  <p>禁止</p>	<p>電源コードおよび USB ケーブルは束ねず（丸めず）使用する ケーブルが発熱して火災の原因となるおそれがあります。</p>

⚠ 注意

3	 設置禁止	過電圧が加わるおそれのあるネットワークには接続しない 本機の LAN ポートは、過電圧が加わるおそれのないネットワークに接続してください。LAN ポートに過電圧が加わると、感電の原因となることがあります。
4	 禁止	本機を設置している台には乗らない 置き台には乗らないでください。また、キャスター付き置き台に本機を設置する場合は、必ずキャスター止めをしてください。本機が倒れたり、置き台が動いたりしてけがの原因となることがあります。
5	 ケガに注意  手の挟みこみに注意	スタンドの取り付けや高さを調節する場合 スタンド取り付け時、本機とスタンドの間に手や指をはさむとけがの原因となることがあります。 高さ調節が可能なスタンドは指定された位置に固定してください。誤った位置に本機を固定すると転倒してけがの原因となる恐れがあります。
6	 禁止	本機を強く押さない、乗らない、つかまない、ぶら下がらない 破損して火災、感電、けがの原因となることがあります。
7	 禁止	液晶パネルに衝撃を加えない 破損してけがや故障の原因となることがあります。

⚠ 注意

8	 <p>禁止</p>	<p>乾電池は適切に取り扱う</p> <p>乾電池は誤った使い方をすると液もれや破裂によるけがの原因となることがあります。</p> <ul style="list-style-type: none">乾電池のプラスとマイナスを、表示のとおり正しく入れる乾電池は種類によって特性が異なるため、種類の違う乾電池を混ぜて使用しない新しい乾電池と古い乾電池を混ぜて使用しない 新しい乾電池の寿命を短くしたり、また、古い乾電池から液がもれるおそれがあります。乾電池が使えなくなったら、すぐに取り出す液がもれて故障の原因となるおそれがあります。 また、もれた液に触れると肌が荒れることがありますので、布でふき取るなど十分注意してください。乾電池を焼却、加熱、器具での押しつぶし、切断をすると、破裂の恐れがあります。高温になる場所や気圧の低い場所に放置すると、破裂したり乾電池から可燃性の液やガスが漏れる可能性があります。乾電池を廃棄する際は、販売店、または自治体に問い合わせてください。
9	 <p>指示</p>	<p>適度な明るさの環境で使用する</p> <p>画面の反射による目の疲れを防ぐために、適度な明るさの中でご使用ください。</p>
10	 <p>通気口の掃除</p>	<p>キャビネットの通気口を掃除する</p> <p>キャビネットの通気口がごみやほこりでふさがると内部に熱がこもり火災や感電の原因となることがあります。1年に一度はキャビネットの通気口を掃除してください。</p> <p>特に冷却ファンを動作させて使用する場合は、通気口にごみやほこりが付着しやすくなりますので、月に一度以上は、通気口を掃除してください。</p>
11	 <p>内部掃除</p>	<p>1年に一度は内部掃除を</p> <p>内部にほこりがたまったまま使うと、内部に熱がこもり火災や故障の原因となることがあります。内部掃除は販売店にご依頼ください。</p>

設置

設置する前に、以下の注意事項をお読みになり、正しく安全に設置してください。

お知らせ

お買い上げいただいたときに同梱されている付属品は付属品シートを参照ください。
不適切な設置に起因する損傷は、保証書の対象範囲外です。

⚠ 警告 警告 9、警告 10、警告 11 を参照ください。

1. リモコンに電池を入れる

単 4 形乾電池 2 つが必要です。

下図に従って電池を入れてください。

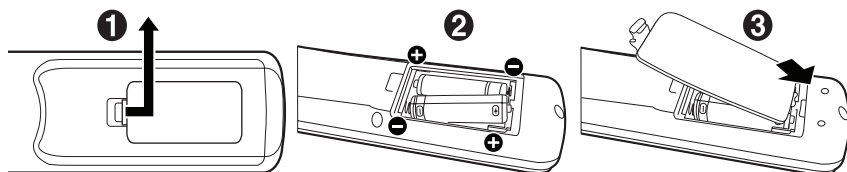

⚠ 注意 注意 8 を参照ください。

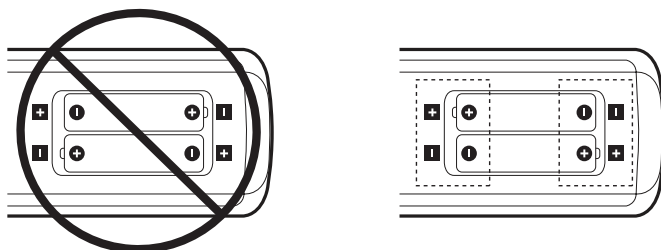

お願い

- ・リモコンに付属の乾電池は保存状態により短時間で消耗することがありますので、早めに新しい乾電池と交換してください。
- ・長時間使用しないときは、乾電池をリモコンから取り出して保管してください。

2. 外部機器を接続する

- 接続する外部機器を保護するため、接続の際には主電源を切ってください。

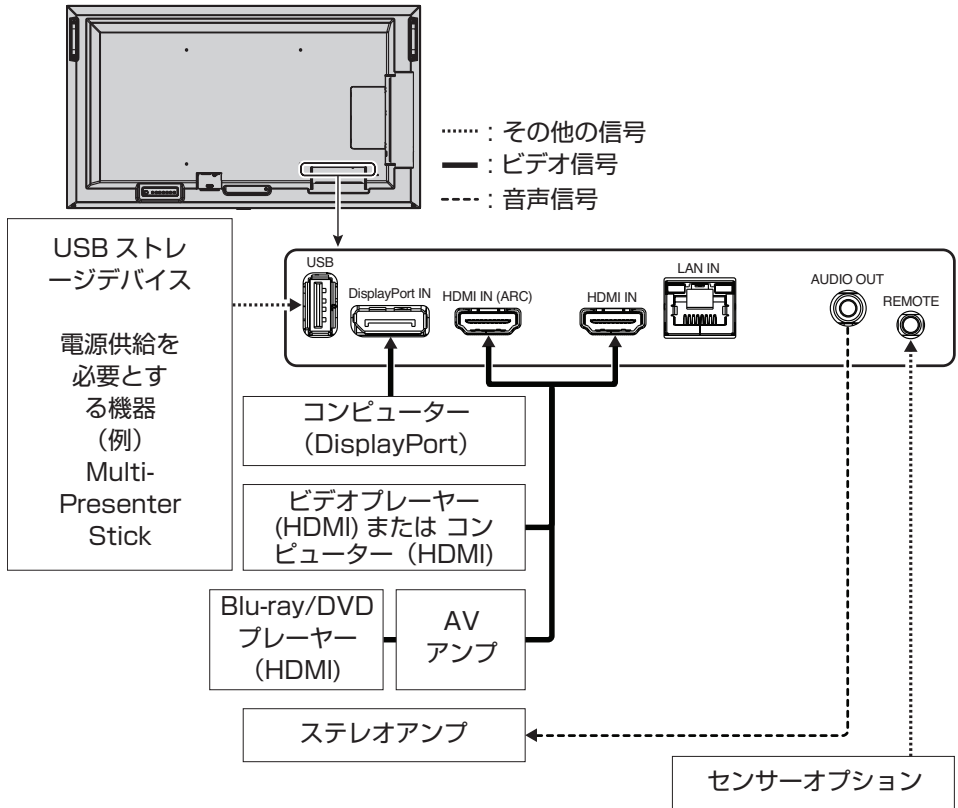

3. 電源を接続する

⚠ 警告 警告 7、警告 8 を参照ください。

⚠ 注意 注意 1 を参照ください。

お願い

- 電源コンセントに接続するときは、本機の使用に十分な電力が供給されることを確認してください。本機の使用電力は「仕様」を参照ください。
- 電源コードは本機に接続してから電源コンセントに接続してください。
- 電源コンセント周辺は、電源プラグの抜き差しが容易なようにしておいてください。

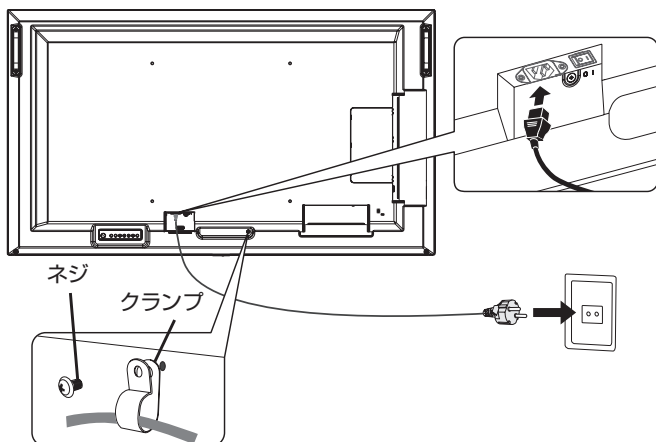

4. ケーブル情報

注意

添付のケーブルを使用してください。

USB はシールドタイプでコア付きケーブルを使用してください。HDMI、DisplayPort、はシールドタイプを使用してください。これ以外のタイプのケーブルを使用した場合、受信障害の原因となることがあります。

5. 主電源スイッチをオンにする。

本機の電源を入れてから、コンピューターや映像機器の主電源を入れる。

主電源スイッチ

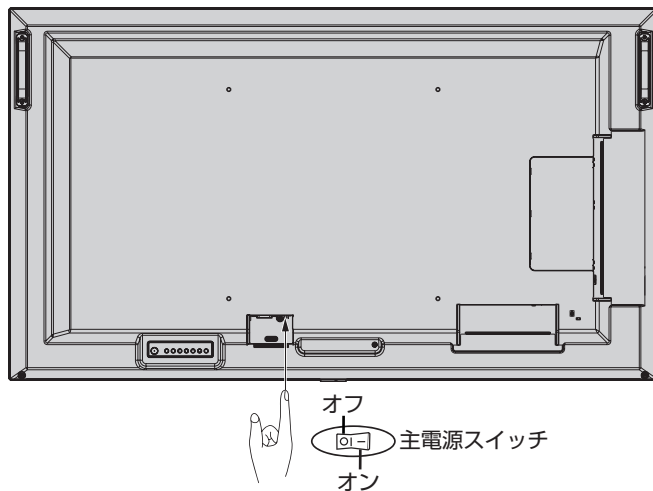

リモコン

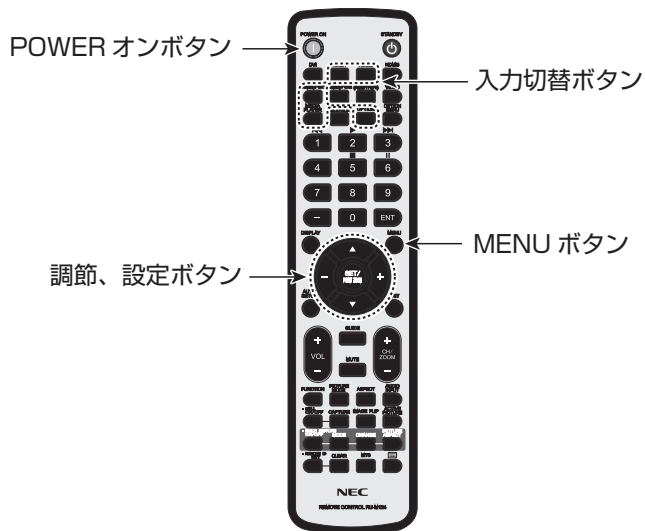

転倒防止のために

⚠ 警告 警告 9、警告 11 を参照ください。

- ME431、ME501、ME551 の転倒防止対策についてはオプションスタンドの取扱説明書を参照ください。

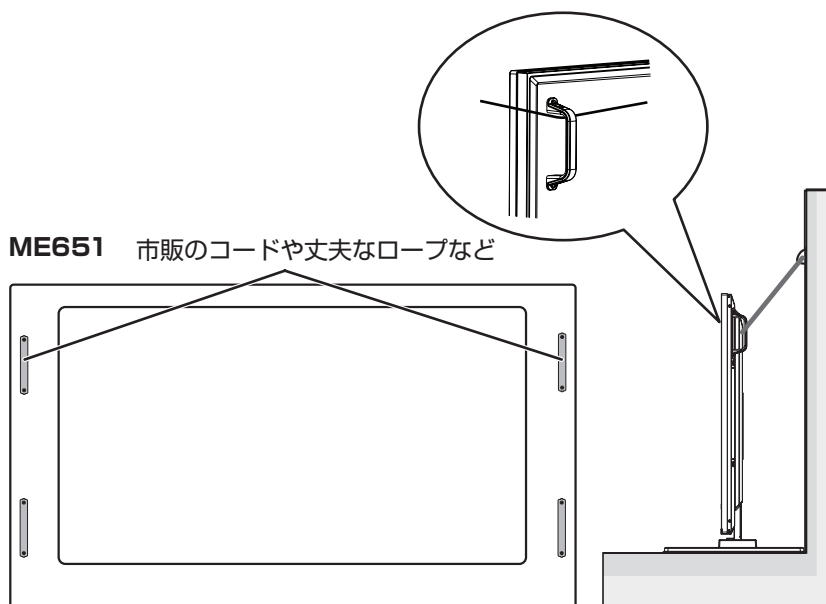

ご使用方法についてのご相談

お願い

部署名、電話番号などについては変更になることがありますのでご了承ください。

最新情報につきましては、当社ホームページにてご確認ください。

NECディスプレイの使用方法、機能、性能、パソコンとの接続などについての疑問は、「取扱説明書」をご確認いただくか、下記の技術相談窓口へお問い合わせください。また、インターネットホームページでも情報を公開しております。

相談窓口

お客様相談窓口	NECモニター・ インフォメーションセンター	電話番号： 0120-975-380(フリーコール)
受付時間	月～金曜日 9:00～18:00 (土・日・祝祭日は休ませていただきます。また、これ以外の当社休日につきましても休ませていただきますので、ご容赦願います。)	

NECディスプレイ インターネットホームページ

NECディスプレイについての説明、新製品情報など

<https://www.nec-display.com>

保証とアフターサービス

- この商品には保証書を添付しています。
保証書は必ず「お買上げ日・販売店名」などの記入をお確かめのうえ、販売店からお受け取りください。
内容をよくお読みのあと、大切に保管してください。
- 保証期間経過後の修理については、お買上げの販売店にご相談ください。
修理によって機能が維持できる場合は、お客様のご要望により有料修理いたします。
- その他、アフターサービスについてご不明の場合は、お買上げの販売店または修理受付 / アフターサービス窓口にご相談ください。

法人ユーザー様の窓口
NEC ビジネス PC 修理受付センター
フリーコール：0120-00-8283
携帯電話をご利用のお客様はこちらの番号へおかけください。 0570-064-211 (通話料お客様負担)
受付時間：月～金 9:00～18:00 休日は、土曜・日曜・祝日および年末年始等の所定休日 とさせていただきますので、ご了承ください。

アフターサービスを依頼される場合は次の内容をご連絡ください。

- お名前
- ご住所（付近の目標など）
- 電話番号
- 品 名：マルチシンク液晶ディスプレイ
- 型 名：ME431/ME501/ME551/ME651
- 製造番号（本機背面のラベルに記載）
- 故障の症状、状況など（できるだけ詳しく）
- 購入年月日または使用年数

本機を廃棄するには（リサイクルに関する情報）

本製品は「資源有効利用促進法」に基づく指定再資源化製品です。希少資源の再利用のため、不要になった製品のリサイクルにご協力ください。詳しくは当社 Web サイトをご参照ください。

「ディスプレイのリサイクル」について

<https://www.nec-display.com/jp/environment/recycle/display.html>

法人のお客様（産業廃棄物として廃棄される場合）

当社は資源有効利用促進法に基づき、回収・リサイクルシステムを構築し、積極的に資源の有効利用につとめています。

回収・リサイクルのお見積り・お申し込みについては上記 Web サイトをご参照ください。

個人のお客様

“PC リサイクルマーク”のシールが貼り付けられている当社製品は、ご家庭からの排出時、新たな料金負担を頂くことなく、当社が責任を持って回収・リサイクルいたします。



- ※ “PC リサイクルマーク”のない製品は、排出時、お客様に回収・リサイクル料金をご負担頂きます。
- ※ 本機をご購入いただいた個人のお客様には、お申込みいただくことにより、無償で“PC リサイクルマーク”を提供いたします。お申し込み方法は上記 Web サイトをご参照ください。

PC リサイクルマーク

인덱스

중요 정보 한국어-1
설치 한국어-8

참고: 이 제품은 구입한 국가에서만 서비스를 받을 수 있습니다.

- (1) 본 설명서 내용의 일부 또는 전체를 허가 없이 복제할 수 없습니다.
- (2) 본 설명서의 내용은 사전에 공지 없이 변경될 수 있습니다.
- (3) 본 설명서의 작성에 각별한 주의를 기울였지만 의문점, 오류 또는 누락이 발견되는 경우 당사에 문의하십시오.
- (4) 이 설명서에 표시된 이미지는 예시입니다. 이미지와 실제 제품에 차이가 있는 경우 실제 제품을 따라야 합니다.
- (5) (3) 및 (4)의 조항을 따르지 않은 경우, NEC는 이 장비의 사용에 따른 손상이나 기타 문제에 대해 책임지지 않습니다.
- (6) 본 설명서는 일반적으로 모든 지역에 제공되므로 다른 국가와 관련된 설명이 포함될 수 있습니다.



중요 정보

안전 주의사항 및 유지관리



LCD 컬러 모니터 설정 및 사용 시 최적의 성능을 유지하려면 다음 사항에 유의하십시오.

기호 정보









제품의 안전하고 올바른 사용을 위해, 이 설명서에서는 다양한 기호를 사용하여 사용자와 다른 사람에 대한 상해 및 재산 피해를 방지합니다. 기호와 그 의미는 아래에 설명되어 있습니다. 이 설명서를 읽기 전에 반드시 숙지하십시오.

 경고	이 기호에 유의하지 않고 잘못된 방법으로 제품을 취급한 경우 상해 또는 사망에 이를 수 있는 사고를 초래할 수 있습니다.
 주의사항	이 기호에 유의하지 않고 잘못된 방법으로 제품을 취급한 경우 상해를 입거나 재산 피해를 초래할 수 있습니다.



기호 예시

	▲ 경고 또는 주의사항. 이 기호는 감전에 주의해야 함을 의미합니다.
	⊘ 금지된 행위. 이 기호는 절대 하지 말아야 하는 행동을 의미합니다.
	● 필수 행위. 이 기호는 전원 콘센트에서 전원 코드를 분리해야 함을 의미합니다.

! 경고

1	 전원 코드 분리	<p>제품이 오작동하는 경우 전원 코드를 분리하십시오 .</p> <p>제품에서 연기, 이상한 냄새 또는 소리가 나는 경우 및 제품을 떨어뜨렸거나 캐비닛이 부서진 경우, 제품 전원을 끄고 전원 콘센트에서 전원 코드를 분리하십시오 . 그렇게 하지 않으면 화재 또는 감전 사고가 발생할 수 있을 뿐만 아니라, 시력에 손상을 입힐 수도 있습니다 . 수리하려면 대리점에 문의하십시오 .</p> <p>절대 제품을 직접 수리하지 마십시오 . 그러한 행동은 매우 위험합니다 .</p>
2	  	<p>제품 캐비닛을 열거나 제거하지 마십시오 .</p> <p>제품을 분해하지 마십시오 .</p> <p>제품에는 고전압 영역이 있습니다 . 제품 덮개를 열거나 제거하고 제품을 개조하려는 경우 감전, 화재 또는 기타 위험에 노출될 수 있습니다 .</p> <p>모든 서비스는 공인된 서비스 전문가에게 맡기십시오 .</p>
3		<p>제품에 구조적 손상이 있는 경우 사용하지 마십시오 .</p> <p>균열 또는 부자연스러운 흔들림과 같은 구조적 손상이 발생한 경우, 공인된 서비스 전문가에게 서비스를 요청하십시오 . 이 조건에서 제품을 사용하면 제품이 넘어지거나 인체에 상해를 입을 수 있습니다 .</p>
4		<p>전원 코드를 주의해서 다루십시오 . 코드가 손상되면 화재 또는 감전이 발생할 수 있습니다 .</p> <ul style="list-style-type: none"> • 코드 위에 무거운 물체를 올려두지 마십시오 . • 코드를 제품 아래에 두지 마십시오 . • 깔개 등으로 코드를 덮지 마십시오 . • 코드를 굽거나 개조하지 마십시오 . • 과도한 힘을 주어 코드를 구부리거나 비틀거나 당기지 마십시오 . • 코드에 열을 가하지 마십시오 . <p>코드가 손상된 경우 (심선 노출 및 전선 파손) 대리점에 문의하여 교체하십시오 .</p>
5		<p>천둥 소리를 들은 경우 전원 플러그를 만지지 마십시오 . 그렇게 하는 경우 감전될 수 있습니다 .</p>
6		<p>전원 코드 표에 따라 이 제품과 함께 제공된 전원 코드를 사용하십시오 .</p> <p>전원 코드가 이 제품과 함께 제공되지 않은 경우 NEC 에 문의하십시오 . 그 외 모든 경우에는 제품이 위치한 곳의 전원 소켓과 일치하는 플러그 스타일의 전원 코드를 사용하십시오 . 호환되는 전원 코드는 전원 콘센트의 AC 전압에 부합하며, 구입 국가의 안전 표준에 의해 승인되었고 해당 안전 표준을 준수합니다 .</p>

! 경고

7		<p>올바른 설치를 위해 훈련된 서비스 담당자에게 문의할 것을 권장합니다 . 표준 설치 절차를 따르지 않으면 제품이 손상되거나 사용자 또는 설치자가 상해를 입을 수 있습니다 .</p>
8	 	<p>다음 정보에 따라 제품을 설치하십시오 .</p> <p>이 제품은 탁상용 받침대 또는 기타 마운트 액세서리 없이 사용하거나 설치할 수 없습니다 .</p> <ul style="list-style-type: none"> • ME651: 이 제품을 탁상용 받침대와 함께 바닥에서 사용하지 마십시오. 테이블 위에서 사용하거나 제품을 지탱할 수 있는 마운트 액세서리와 함께 사용하십시오. <p>제품을 운반, 이동 또는 설치하는 경우, 제품에 의해 상해를 입거나 제품을 손상시키지 않고 들어올리기에 충분한 인원을 투입하십시오 . ME431/ME501/ME551 의 경우 2 명 이상 , ME651 의 경우 4 명 이상의 인원을 권장합니다 .</p> <p>장착 또는 제거에 대한 자세한 내용은 옵션 마운트 장비에 포함된 지침을 참조하십시오 .</p> <p>제품의 통풍구를 막지 마십시오 . 제품을 잘못 설치하면 제품이 손상될 수 있으며 감전 또는 화재를 유발할 수 있습니다 .</p> <p>다음과 같은 위치에는 제품을 설치하지 마십시오 .</p> <ul style="list-style-type: none"> • 환기가 잘 되지 않는 장소. • 라디에이터, 기타 열원 또는 직사광선 근처. • 지속적으로 진동이 발생하는 장소. • 습하거나, 먼지가 많거나, 증기가 발생하거나 기름기가 많은 장소. • 야외. • 고온의 장소 및 습도가 급변하고 결로가 발생하기 쉬운 환경. • 제품 및 마운트 액세서리를 지탱하기에 충분히 튼튼하지 않은 천장 또는 벽. <p>제품을 뒤집어서 설치하지 마십시오 .</p>

⚠ 경고

지진 또는 기타 충격으로 기울어지거나 떨어지는 것을 방지하십시오 .
지진 또는 기타 충격으로 인해 제품이 떨어져서 손상되거나 인체에
상해를 입는 것을 방지하기 위해 , 제품을 안정적인 위치에 설치하고
떨어지지 않도록 조치를 취하십시오 .

제품이 떨어지거나 및 기울어지는 것을 방지하기 위한 조치는 상해의
위험을 줄이기 위한 것이지만 모든 지진으로부터 안전한 것은 아닙니다 .

제품이 기울어져서 인체에 상해를 입힐 수 있습니다 .

- 탁상용 받침대(옵선)와 함께 제품을 사용하는 경우, 제품이 떨어지지
않도록 제품의 무게를 지탱할 수 있는 코드나 체인으로 제품을 벽에
고정하십시오. 제품 또는 탁상용 받침대와 함께 제공된 클램프와
나사를 사용하여 코드 또는 체인을 제품에 고정하십시오.
탁상용 받침대에 따라 스탠드에 기울어짐 방지 구조가 적용되어
있습니다.
탁상용 받침대 설명서를 참조하십시오.
- 상해 또는 제품 손상을 방지하기 위해 제품을 옮기기 전에 코드 또는
체인을 벽에서 분리하십시오.







제품이 떨어져서 인체에 상해를 입힐 수 있습니다 .

- 설치용 안전 결선으로 제품을 매달지 마십시오.
- 제품의 중량을 충분히 지탱할 수 있는 튼튼한 벽 또는 천장에 제품을
설치하십시오.
- 후크, 고리 볼트 또는 마운트 부품과 같은 마운트 액세서리를 사용하여
제품을 준비한 다음 안전 결선으로 제품을 고정하십시오. 안전 결선은
꼭 조이지 않아야 합니다.
- 마운트 액세서리를 장착하기 전에 해당 액세서리가 제품의 중량과
크기를 지탱하기에 충분히 튼튼한지 확인한 후 장착하십시오.







9









! 경고

9		<p>안정성 위험 요소 . 제품이 떨어져서 상해 또는 사망의 원인이 될 수 있습니다 . 부상을 방지하려면 설치 지침에 따라 이 제품을 바닥 / 벽에 단단히 설치해야 합니다 . 다음과 같은 간단한 주의사항을 지키면 상해를 예방할 수 있습니다 (특히 어린 아이의 경우) .</p> <ul style="list-style-type: none"> • 항상 제품 구성에 포함된 스탠드를 사용하고 제조업체에서 권장하는 설치 방법을 따르십시오 . • 항상 제품을 안전하게 지탱할 수 있는 가구를 사용하십시오 . • 제품이 가구의 가장자리에 걸쳐있지 않은지 항상 확인하십시오 . • 어린 아이가 있는 경우, 항상 제품 또는 제품의 제어판을 잡기 위해 가구 위에 올라가는 것에 대한 위험성을 가르치십시오 . • 제품에 연결된 코드와 케이블을 안전하게 연결하여 선에 걸려 넘어지거나 선이 잡아 당겨지지 않도록 하십시오 . • 절대 흔들리는 곳에 제품을 두지 마십시오 . • 적합한 지지대에 가구 및 제품을 고정하지 않은 상태로 높은 가구(예: 찬장이나 책장) 위에 제품을 두지 마십시오 . • 제품과 가구 사이에 위치할 수 있는 천이나 기타 직물 위에 제품을 두지 마십시오 . • 제품 또는 제품이 놓여있는 가구 위에 장난감이나 리모컨과 같이 어린 아이가 잡으려고 할 수 있는 물건을 놓지 마십시오 . <p>기존 제품으로 재배치하려는 경우에도 위와 동일한 고려 사항이 적용됩니다 .</p>
10		<p>이 제품을 기울어지거나 흔들리는 카트, 스탠드 또는 테이블에 놓지 마십시오 . 제품이 기울어지거나 떨어져서 상해를 입을 수 있습니다 .</p>
11		<p>캐비닛 슬롯에 아무것도 넣지 마십시오 . 감전, 화재 또는 제품 손상의 원인이 될 수 있습니다 . 이 제품을 어린 아이와 아기의 손이 닿지 않는 곳에 보관하십시오 .</p>
12		<p>캐비닛에 액체를 쏟거나, 물 근처에서 제품을 사용하지 마십시오 . 즉시 전원을 끄고 벽면 콘센트에서 제품을 분리하고 공인된 서비스 전문가에게 서비스를 요청하십시오 . 감전 또는 화재의 원인이 될 수 있습니다 .</p>
13		<p>제품을 청소할 때 먼지를 제거하기 위해 가연성의 가스 스프레이를 사용하지 마십시오 . 화재의 원인이 될 수 있습니다 .</p>
14		<p>옵션 보드를 단단히 고정하십시오 . 옵션 보드가 제품에서 떨어지지 않도록 기존 나사로 안전하게 고정되었는지 확인하십시오 . 옵션 보드가 떨어져서 상해 위험에 노출될 수 있습니다 .</p>

⚠ 주의사항

1	  	<p>전원 코드 다루기 .</p> <p>전원 코드를 주의해서 다루십시오 . 코드가 손상되면 화재 또는 감전이 발생할 수 있습니다 .</p> <ul style="list-style-type: none"> • 전원 코드를 제품의 AC IN 단자에 연결할 때 커넥터가 완전히 끝까지 삽입되어 있는지 확인하십시오 . • 연결 부위가 느슨해지는 것을 방지하기 위해 나사와 클램프를 장착하여 전원 코드를 제품에 단단히 고정하십시오 . (권장 고정 강도 : 120~190N•cm) . • 젖은 손으로 전원 코드를 연결하거나 분리하지 마십시오 . • 전원 코드를 연결하거나 분리할 때 플러그를 잡고 전원 코드를 당겨서 빼십시오 . • 제품을 청소할 때는 안전을 위해 미리 전원 콘센트에서 전원 코드를 분리하십시오 . 부드러운 마른 천을 사용하여 전원 코드의 먼지를 주기적으로 제거하십시오 . • 제품을 옮기기 전에 제품 전원이 꺼져 있는지 확인한 다음, 전원 콘센트에서 전원 코드를 분리하고 제품과 다른 장치를 연결하는 모든 케이블이 분리되어 있는지 확인하십시오 . • 제품을 장시간 사용하지 않는 경우에는 항상 전원 콘센트에서 전원 코드를 분리하십시오 . • 이 장비는 전원 코드가 접지에 연결된 상태에서 사용하도록 설계되었습니다 . 전원 코드가 접지에 연결되지 않으면 감전의 원인이 될 수 있습니다 . 전원 코드가 올바르게 접지되어 있는지 확인하십시오 .
2		<p>전원 코드와 USB 케이블을 묶지 마십시오 . 열이 가해져 화재가 발생할 수 있습니다 .</p>
3		<p>과전압 LAN 을 연결하지 마십시오 .</p> <p>LAN 케이블을 사용하는 경우 , 과전압 배선으로 주변기기에 연결하지 마십시오 . LAN 포트의 과전압은 감전의 원인이 될 수 있습니다 .</p>
4		<p>제품이 설치된 테이블 위로 올라가지 마십시오 . 테이블에 바퀴가 고정되지 않은 경우 바퀴가 달린 테이블에 제품을 설치하지 마십시오 . 제품이 떨어져 손상되거나 인체에 상해를 입을 수 있습니다 .</p>
5		<p>탁상용 받침대 (옵션) 설치 , 제거 및 높이 조정 .</p> <ul style="list-style-type: none"> • 탁상용 받침대를 설치할 때 손가락이 끼이지 않도록 주의해서 제품을 다루십시오 . • 제품을 잘못된 높이에 설치하면 제품이 기울어질 수 있습니다 . 상해 또는 제품 손상을 방지하기 위해 제품을 적절한 높이에 설치하십시오 .

⚠ 주의사항

6		<p>제품을 밀거나 제품 위에 올라가지 마십시오 . 제품을 잡거나 제품에 매달리지 마십시오 .</p> <p>제품이 떨어져 손상되거나 인체에 상해를 입을 수 있습니다 .</p>
7		<p>LCD 패널 표면에 충격을 가하지 마십시오 . 제품이 심각하게 손상되거나 인체에 상해를 입을 수 있습니다 .</p>
8		<p>배터리를 잘못 사용하면 누전이 발생하거나 폭발할 수 있습니다 .</p> <ul style="list-style-type: none"> • 배터리의 (+) 및 (-) 극이 배터리 칸의 (+) 및 (-) 극과 일치하도록 넣으십시오 . • 서로 다른 상표의 배터리를 함께 사용하지 마십시오 . • 오래된 배터리와 새로운 배터리를 혼용하지 마십시오 . 이 경우 배터리 수명을 단축시키거나 누전을 유발할 수 있습니다 . • 방전된 배터리는 즉시 제거하여 배터리 칸에 배터리액이 새지 않도록 하십시오 . • 배터리 누액을 만지지 마십시오 . 피부가 손상될 수 있습니다 . • 배터리를 불 또는 고열의 오븐 속에 폐기하거나 배터리를 기계로 분쇄 또는 절단하면 배터리가 폭발할 수 있습니다 . • 배터리를 주변 온도가 매우 높은 환경에 두거나 기압이 매우 낮은 곳에 방치하면 폭발의 원인이 되거나, 가연성 액체 또는 가스 누출이 발생할 수 있습니다 . • 배터리를 폐기하려는 경우 대리점 또는 정부 기관에 문의하십시오 .
9		<p>화면에서의 번잡한 반사를 피하기 위해 제어되는 조명 환경에서의 엔터테인먼트용으로 적합합니다 .</p>
10		<p>냉각 팬을 지속적으로 가동하는 경우에는 한 달에 한 번 이상 환기구를 닦는 것이 좋습니다 . 그렇게 하지 않으면 화재 , 감전 또는 제품 손상을 유발할 수 있습니다 .</p>
11		<p>제품의 안정성을 위해 1년에 한 번 이상 캐비닛 뒤쪽의 환기구를 청소하여 때와 먼지를 제거하십시오 . 그렇게 하지 않으면 화재 , 감전 또는 제품 손상을 유발할 수 있습니다 .</p>

설치

상자 안의 내용물에 대해서는 함께 제공된 인쇄된 콘텐츠 시트를 참조하십시오 .

잘못된 설치로 인한 손상에 대해서는 제품 보증이 적용되지 않습니다. 이러한 권고를 따르지 않는 경우 보증이 무효화될 수 있습니다.

⚠ **경고:** “경고 7”, “경고 8” 및 “경고 9”의 내용을 참조하십시오.

1. 리모컨 배터리 장착하기

리모컨은 1.5V AAA 배터리 두 개로 작동됩니다 .

배터리 장착 또는 교체하기 :

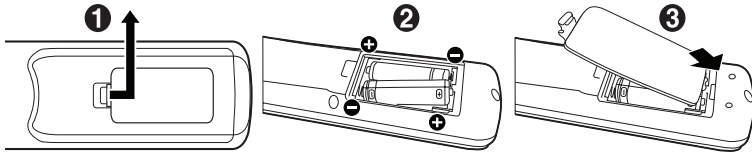

NEC는 배터리 사용을 다음과 같이 권장합니다 .

⚠ **주의사항:** “주의사항 8”의 내용을 참조하십시오.

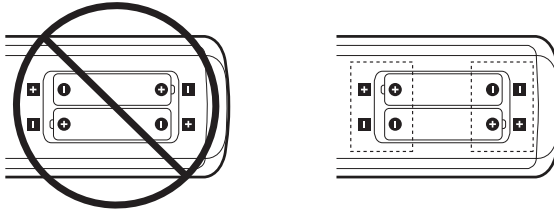

참고: 리모컨을 장시간 사용하지 않는 경우 배터리를 빼두십시오.

2. 외부 장비 연결하기

• 외부 장비를 보호하기 위해 주 전원을 끈 후 연결하십시오.

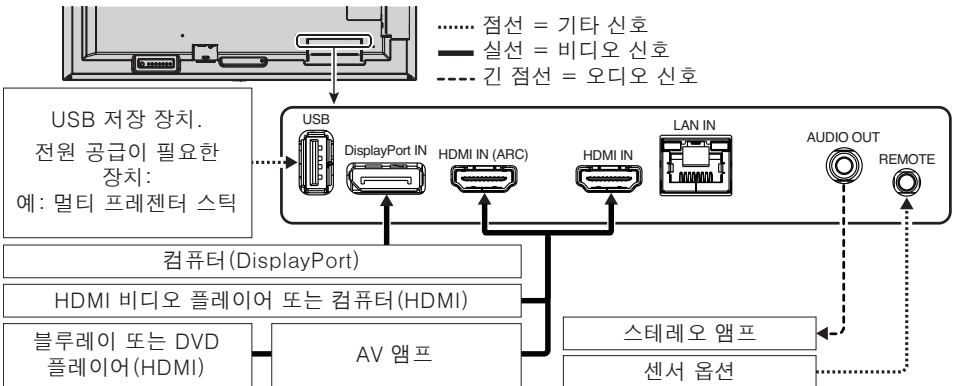

TV에 연결하기*1

- 케이블 분배 시스템은 ANSI / NFPA 70, 국제 전기 코드 (NEC, 특히 820.93 섹션), 동축 케이블의 외부 전도성 차폐 접지에 따라 접지되어야 합니다.
- 동축 케이블 화면은 건물 설치 시 접지에 연결되도록 설계되어 있습니다.

*1: 구입한 제품에 이 기능이 없을 수도 있습니다.

3. 제공된 전원 코드 연결하기

⚠ 경고: 올바른 AC 전원 코드 선택에 대한 정보는 “중요 정보” 섹션을 참조하십시오.

⚠ 주의사항: “주의사항 1”의 내용을 참조하십시오.

참고: • 모니터는 접근이 쉬운 전원 콘센트 가까이 설치해야 합니다.
• 모니터에 충분한 전원이 공급되는지 확인하십시오. 사양 정보에서 “전원 공급 장치”를 참조하십시오(사용 설명서 참조).

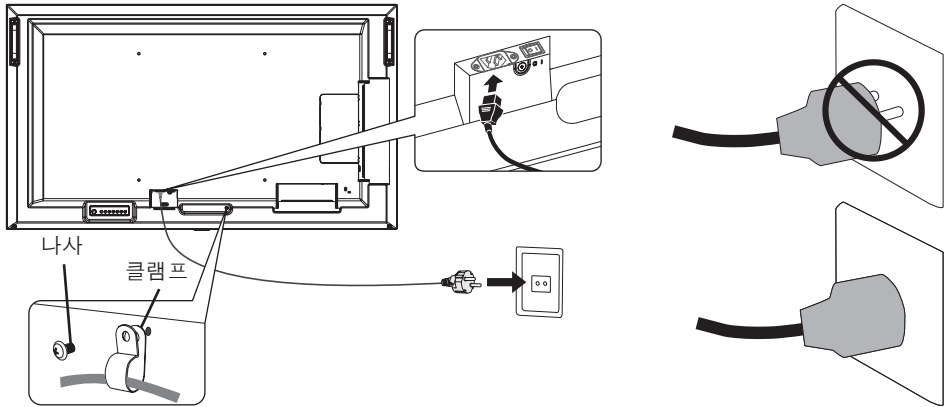

4. 케이블 정보

주의사항: 이 제품과 함께 제공된 지정 케이블을 사용하여 라디오나 텔레비전 수신에 장애를 일으키지 않도록 하십시오.
USB의 경우 페라이트 코어가 있는 차폐 신호 케이블을 사용하십시오.
HDMI 및 DisplayPort의 경우 차폐 신호 케이블을 사용하십시오.
다른 케이블과 어댑터를 사용하면 라디오나 텔레비전 수신에 장애를 일으킬 수 있습니다.

5. 모니터 및 외부 장비 전원 켜기

먼저 모니터 전원을 켜십시오 .

주 전원 스위치

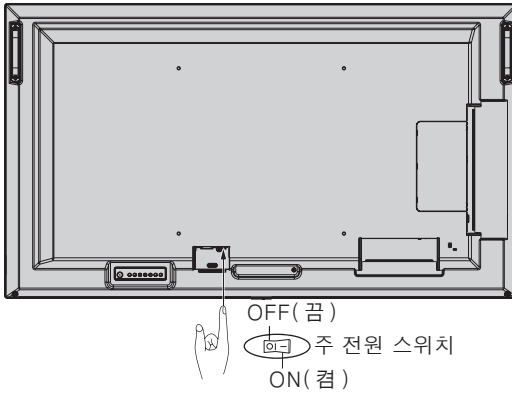

무선 리모컨

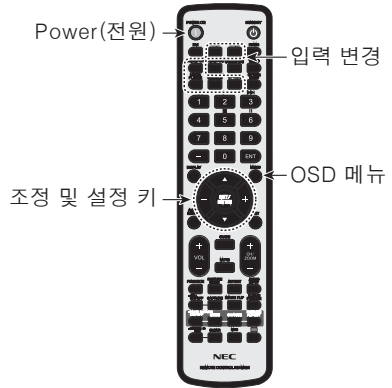

기울어짐 방지

⚠ **주의사항:** “경고 7” 및 “경고 9”의 내용을 참조하십시오.

- ‘기울어짐 방지 구조’에 대해서는 ST-401 및 ST-43M의 탁상용 받침대 설명서를 참조하십시오 .

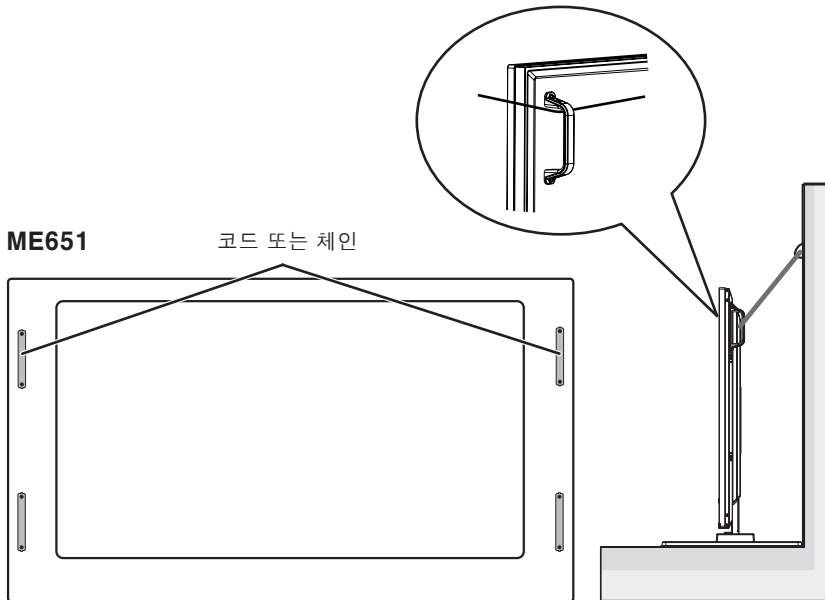

모니터를 벽에 설치하기 전에 벽이 모니터의 무게를 지탱할 수 있는지 확인하십시오 .

索引

重要信息	简体中文-1
安装	简体中文-8

须知： 本产品只能在购买所在国家进行维修。

- (1) 未经许可，不得部分或全部翻印本手册的内容。
- (2) 本手册的内容如有更改，恕不另行通知。
- (3) 本手册的编写经过精心斟酌；但如果您发现任何疑点、错误或疏漏，请联系我们。
- (4) 本手册中的图片仅供参考。如果参考图片与实际产品不符，则以实际产品为准。
- (5) 尽管存在第(3)条和第(4)条之规定，NEC 不对因使用本设备造成的任何利润损失或其他事件承担责任。
- (6) 本手册通常供应给所有地区，因此其中可能包含与其他国家/地区相关的描述。



重要信息

安全措施与维护



为获得最佳性能，请在设置和使用 LCD 彩色显示器时注意以下事项：

关于符号

为了确保安全和正确使用本产品，本手册采用了一些符号来防止对您和他人造成伤害，以及对财产造成损害。符号及其意义描述如下。请确保在阅读本手册之前完全理解它们。





 警告	如果没注意此符号并错误地操作产品，可能会导致事故或重大伤亡。
 注意	如果不注意此符号并错误地操作产品，可能会导致人员受伤，或对周围的财产造成损坏。

符号的示例

	▲ 表示警告或告诫。 此符号表示应该小心触电。
	⊘ 表示禁止操作。 此符号表示必须禁止某件事。
	● 表示强制性操作。 此符号表示必须从电源插座拔掉电源线。



警告

1	 拔掉电源线	<p>如果产品故障，请拔掉电源线。</p> <p>如果产品冒烟或发出奇怪的气味或声音，或者如果产品掉落或机壳损坏，请关闭电源，然后拔掉电源线。不如此做可能不仅导致着火或触电，还可能导致视觉伤害。联系经销商请求维修。</p> <p>切勿尝试自己修理产品。这样做很危险。</p>
2	  	<p>请勿打开或卸下产品的机壳。</p> <p>请勿拆卸产品。</p> <p>产品周围有高压区域。打开或卸下产品护盖并改动产品可能会使您遭受电击、火灾或其他危险。</p> <p>请有资质的维修人员进行所有维修。</p>
3		<p>如果产品有结构损坏，请勿使用。</p> <p>如果发现任何结构损坏，例如裂缝或不自然的摆动，请合格的维修人员进行维修。如果在此条件下使用产品，则产品可能会掉落或造成人身伤害。</p>
4		<p>小心操作电源线。损坏电源线可能会导致火灾或触电。</p> <ul style="list-style-type: none">• 请勿在电源线上放置重物。• 请勿将电源线放在产品下面。• 请勿用毯子等覆盖电源线。• 请勿刮破或修理电源线。• 请勿弯折、扭曲或大力拉扯电源线。• 请勿加热电源线。 <p>如果电源线破损（线芯外露、断丝等），请要求经销商更换。</p>
5		<p>如果听到雷声，请勿触摸电源插头。这样做可能会导致触电。</p>
6		<p>请根据电源线表使用产品附带的电源线。</p> <p>如果产品未附带电源线，请联系 NEC。对于所有其他情况，请使用插头类型与产品所用的电源插座相匹配的电源线。兼容电源线对应于电源插座的交流电压，已获得认证并符合购买国的安全标准。</p>



警告

7		<p>为确保正确安装，强烈建议由经过培训的服务人员来操作。 未遵循标准安装程序可能会导致产品损坏或对用户或安装人员造成伤害。</p>
8	 	<p>请按照以下信息安装产品。 如果没有台式支架或其他安装附件作为支撑，则无法使用或安装本产品。</p> <ul style="list-style-type: none">• ME651: 请勿在带有桌面支架的地板上使用本产品。请在桌子上或在安装配件的支撑下使用本产品。 <p>在运输、移动或安装产品时，请安排必要的人数，以便能够安全地抬起产品而不会造成人身伤害或损坏产品。 我们建议至少安排两个人来操作 ME431/ME501/ME551，并至少安排四个人来操作 ME651。</p> <p>有关安装或拆卸的详细信息，请参阅选配安装设备随附的说明。 请勿覆盖产品上的通风孔。不当安装本产品可能会导致产品损坏、触电或火灾。</p> <p>请勿将产品安装在以下位置：</p> <ul style="list-style-type: none">• 通风不良的空间。• 靠近散热器，其他热源或阳光直射。• 持续振动的区域。• 潮湿、多尘、蒸汽多或油腻的区域。• 户外。• 湿度快速变化且可能发生冷凝的高温环境。• 强度不足以支撑产品和安装配件的天花板或墙面上。 <p>请勿倒置安装产品。</p>



警告

9



防止因地震或其他撞击而倾翻和跌落。

为防止因地震或其他撞击引起翻倒而导致产品损坏，请务必将产品安装在稳定的位置并采取措施防止掉落。

防止跌落和倾翻的措施旨在降低受伤风险，但可能无法保证有效应对所有地震。

产品可能会倾翻并造成人身伤害。

- 组合使用产品与选配台式支架时，请使用可支撑产品重量的绳索或链条将产品固定在墙面上，以防止产品掉落。请使用产品或台式支架随附的夹具和螺钉将绳索或链条固定在产品上。
根据台式支架的不同，支架具有防止倾翻的结构。
请参阅台式支架手册。
- 在移动产品之前，请务必从墙上取下绳索或链条，以免造成人身伤害或产品损坏。

产品可能会掉落并造成人身伤害。

- 请勿尝试使用安装安全线来悬挂产品。
- 请将产品安装在墙壁或天花板上足以支撑监视器重量的区域。
- 使用安装附件（如挂钩、吊环螺栓或安装件）准备产品，然后用安全线固定产品。安全线不能完全收紧。
- 在安装产品之前，请确保安装附件的强度足以支撑产品的重量和大小。









警告

9		<p>稳定性危害。</p> <p>产品可能会掉落，导致严重的人身伤害甚至死亡。为避免造成伤害，必须根据安装说明将该产品牢固地安装到地面 / 墙面上。</p> <p>通过采取简单的预防措施，可以避免许多伤害，特别是对儿童的伤害，例如：</p> <ul style="list-style-type: none"> • 始终使用产品制造商建议的支架或安装方法。 • 始终使用可以安全支撑产品的家具。 • 始终确保产品未悬挂在支撑家具的边缘。 • 始终教育儿童关于攀爬家具并接触产品或其控件的危险。 • 始终合理规整连接至产品的电源线和电缆布线，以避免绊倒、拉扯或抓握的风险。 • 切勿将产品放置在不稳定的位置。 • 切勿将产品放置在高大的家具（例如，橱柜或书柜）上，而未将家具和产品固定在合适的支架上。 • 切勿将产品放置在产品与支撑家具之间的布料或其他材料上。 • 切勿将玩具和遥控器等可能诱使儿童攀爬的物品放在产品顶部，或放置产品的家具的顶部。 <p>如果要保留和移动现有产品，同样应当关注上述注意事项。</p>
10		<p>请勿将本产品放在倾斜或不稳定的推车、支架或桌子上。否则可能会导致掉落或倾翻，并造成人身伤害。</p>
11	 	<p>请勿将任何物体插入到机壳插槽中。否则可能会导致触电、火灾或产品故障。请把物体放在远离儿童和婴儿的地方。</p>
12		<p>请勿将任何液体溅入机壳内或在靠近水的地方使用产品。</p> <p>立即关闭电源并从墙壁插座拔掉产品插头，然后将维修工作交给有资质的维修人员。否则可能会导致触电或引发火灾。</p>
13		<p>在清洁产品时，请勿使用可燃气体喷雾剂清除灰尘。否则可能会引起火灾。</p>
14		<p>牢固地固定选件板。</p> <p>务必使用原装螺钉牢固地固定选件板，以防止选件板从产品上掉落。选件板掉落可能会对您造成伤害。</p>



注意

1	  	<p>处理电源线。</p> <p>小心操作电源线。损坏电源线可能会导致火灾或触电。</p> <ul style="list-style-type: none">• 在将电源线连接到产品的 AC IN 终端时，请确保安全牢固地插入接头。• 请拧紧螺钉和夹具，将电源线固定在产品上，以防止连接松动。（建议的紧固力度：120 - 190 N•cm）。• 请勿用湿手连接或断开电源线。• 要连接或断开电源线时，只能握住插头拔出电源线。• 清理产品时，为安全起见，要事先从电源插座拔出电源线。定期使用柔软的干抹布清洁电源线上的灰尘。• 在移动产品之前，确保断开产品电源，然后将电源线从电源插座拔出来，检查是否连接产品和其他设备的所有线缆都断开了连接。• 如果您不打算长时间使用产品，请务必从电源插座拔掉电源线。• 本设备的设计用于电源线接地的情况。如果电源线未接地，可能会导致触电。请确保电源线正确接地。
2		<p>请勿捆扎电源线和 USB 电缆。这样可能导致热量散不出去并引发火灾。</p>
3		<p>请勿在过高的电压下连接至局域网。</p> <p>使用 LAN 电缆时，请勿使用可能有过高电压的接线连接到外围设备。LAN 端口上电压过高可能会导致触电。</p>
4		<p>请勿爬到安装产品的桌子上。请勿将本产品安装在带滚轮的桌子上，如果桌上的滚轮没有锁定的话。产品可能会掉落从而导致产品损坏或人员受伤。</p>
5		<p>安装、卸下选配台式支架以及进行高度调整。</p> <ul style="list-style-type: none">• 安装台式支架时，请小心操作，以免夹伤手指。• 将产品安装在错误的高度会导致倾斜。 <p>请将产品安装在适当的高度，以免造成人身伤害或产品损坏。</p>



注意

6		不要推产品或在产品上攀爬。不要抓取产品或吊在产品上。产品可能会掉落从而导致产品损坏或人员受伤。
7		请勿撞击 LCD 面板表面，否则可能会严重损坏产品或造成人身伤害。
8		电池使用不当会导致漏液或爆裂。 <ul style="list-style-type: none">• 在插入电池时，请确保每个电池上的 (+) 和 (-) 符号与电池仓的 (+) 和 (-) 符号相匹配。• 请勿混用电池品牌。• 请勿组合使用新旧电池。这会缩短电池寿命或导致电池漏液。• 请立即取出废旧电池，以防止电池酸液泄漏到电池盒中。• 请勿触摸泄漏的电池酸液，否则可能会伤害您的皮肤。• 将电池置入火中或热烤箱中，或将其机械压碎或切割会导致爆炸。• 将电池放置在极高温的环境中，或将电池置于极低的气压下，可能会导致爆炸或易燃液体或气体泄漏。• 处置电池时，请与经销商或当地管理机构联系。
9		适合在受控发光环境下的娱乐用途，以避免来自屏幕的反射干扰。
10		连续运行冷却风扇时，建议每月至少清洁一次通风孔。否则可能会引发火灾、导致触电或产品损坏。
11		为了确保产品的可靠性，请至少每年清洁机壳后侧的通风孔一次，以去除尘土和污垢。否则可能会引发火灾、导致触电或产品损坏。

安装

有关内含物，请参阅包装箱中提供的打印物品清单。

产品保修不涵盖因安装不当而造成的损坏。未遵循这些建议可能会导致保修失效。

⚠ 警告： 请参阅“警告7”、“警告8”和“警告9”。

1. 安装遥控器电池

遥控器由两节 1.5 V AAA 电池供电。

要安装或更换电池：

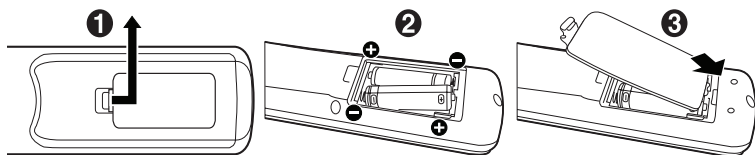

NEC 建议使用以下电池：

⚠ 注意： 请参阅“注意8”。

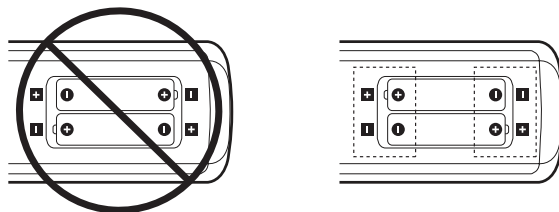

须知： 如果您打算长时间不用遥控器，请取出电池。

2. 连接外部设备

- 为了保护外部设备，请在连接之前关闭主电源。

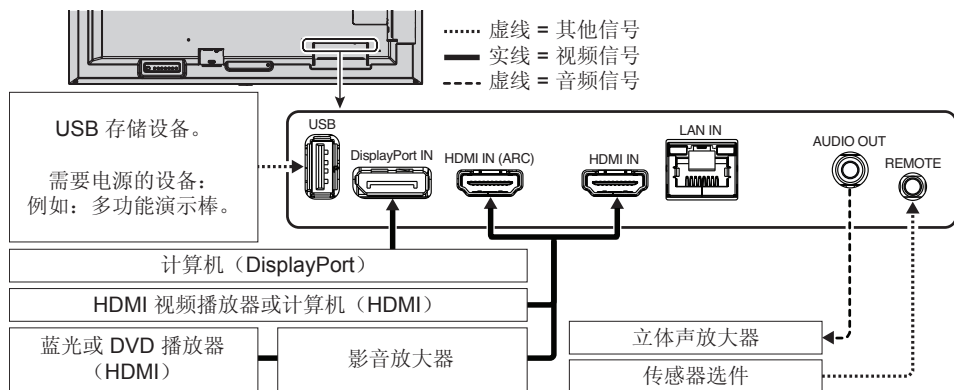

连接电视*1

- 电缆分配系统应根据美国国家电气规程 (NEC) ANSI/NFPA 70 进行接地，详见第 820.93 节“同轴电缆的外部导电屏蔽层接地”。
- 同轴电缆的屏蔽层应在建筑设施中接地。

*1: 您购买的产品可能没有此功能。

3. 连接附带的电源线

⚠ **警告:** 有关正确选择交流电源线的信息，请参阅“重要信息”部分。

⚠ **注意:** 请参阅“注意1”。

- 须知:**
- 显示器应安装在方便连接电源插座的位置附近。
 - 请确保显示器电源充足。请参阅规格中的“电源”部分（参见用户手册）。

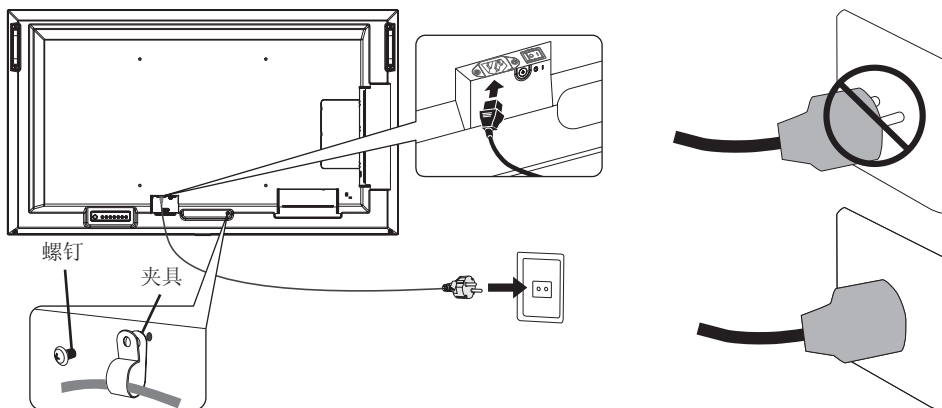

4. 电缆信息

- 注意:** 使用本产品附带的电缆，以免干扰收音机和电视接收。
- 对于 **USB**，请使用带铁氧体磁芯的屏蔽信号线。
 - 对于 **HDMI** 和 **DisplayPort**，请使用屏蔽信号线。
 - 使用其他线和适配器可能会干扰收音机和电视接收。

5. 打开显示器和外部设备的电源

请先打开显示器电源。

主电源开关

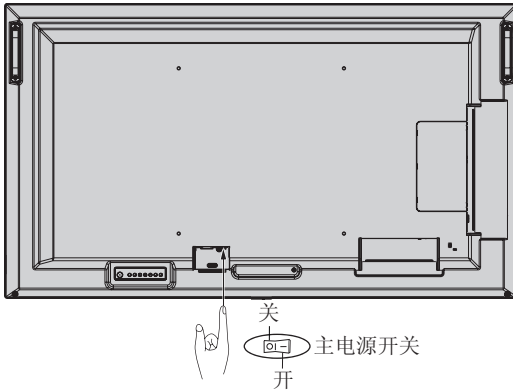

无线遥控器

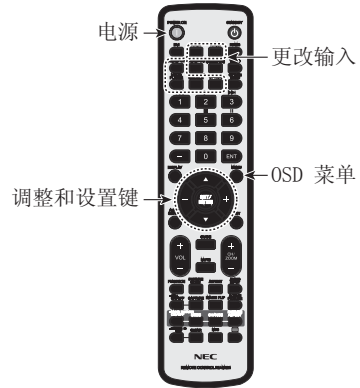

防止倾翻

⚠ 注意：请参阅“警告7”和“警告9”。

- 请参阅 ST-401 和 ST-43M 台式支架手册中的“防止倾翻的结构”部分。

ME651

绳索或链条

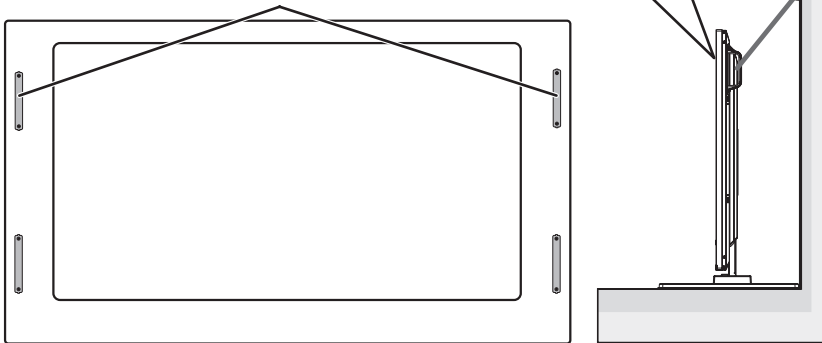

在将显示器固定到墙面之前，请确保墙面能够支撑显示器的重量。

索引

重要資訊	繁體中文-1
安裝	繁體中文-8

注意：此產品只能在購買所在國家/地區進行維修。

- (1) 未經許可，不得部分或全部翻印本手冊的內容。
- (2) 本手冊的內容如有變更，恕不另行通知。
- (3) 本手冊的編寫經過精心斟酌；不過，如果您注意到任何疑點、錯誤或疏漏，請與我們連絡。
- (4) 本手冊中顯示的影像僅供參考。如果影像與實際產品不一致，則以實際產品為準。
- (5) 儘管有第 (3) 和 (4) 條的規定，NEC 對因使用本裝置而導致的利潤損失或其他事項的索賠概不負責。
- (6) 所有地區都會提供本手冊，因此它們可能包含其他國家/地區的相關描述。



重要資訊

安全預防措施和維護



為取得最佳效能，請在設定和使用
LCD COLOR MONITOR 時注意下列各項：

關於符號

為了確保本產品的安全和正確使用，本手冊使用數個符號來防止您和其他人受到傷害，以及財產的損壞。符號和其意義描述如下。請務必先完整了解它們，再閱讀本手冊。





 警告	未注意本符號以及錯誤地處理本產品可能會導致造成主要傷害或死亡的意外。
 小心	未注意本符號以及錯誤地處理本產品可能會導致人身傷害或周圍財產的損害。

符號範例

	▲ 指出警告或需要小心。 此符號指出您應該小心觸電。
	⊘ 指出禁止的動作。 此符號指出必須禁止某個項目。
	● 指出必要動作。 此符號指出應該從電源插座拔出電源線。



警告

1	 拔出電源線	<p>如果產品故障，則請拔出電源線。</p> <p>如果產品冒煙或發出強烈氣味或聲音，或者如果產品掉落或機殼損壞，則請關閉產品電源，然後從電源插座拔出電源線。不這樣做不只會導致火災或觸電，還會導致視力損傷。請連絡經銷商進行修復。</p> <p>絕對不要自行嘗試修復產品。這麼做十分危險。</p>
2	  	<p>請勿開啟或拆卸產品的機殼。</p> <p>請勿拆解產品。</p> <p>產品有高電壓區域。打開或拆卸產品機殼以及改裝產品可能導致觸電、火災或其他風險。</p> <p>應請合格的維修人員進行所有維修工作。</p>
3		<p>如果產品有結構損害，請勿使用。</p> <p>如果您注意到任何結構損害（例如裂痕或不自然的擺動），應請合格的維修人員進行維修工作。如果在此狀態下使用產品，產品可能會掉落或導致人身傷害。</p>
4		<p>請小心處理電源線。損害電源線可能會導致火災或觸電。</p> <ul style="list-style-type: none">• 請勿在電源線上放置重物。• 請勿在產品下方放置電源線。• 請勿使用地毯等物品蓋住電源線。• 請勿刮傷或修改電源線。• 請勿太用力折彎、扭轉或拉出電源線。• 請勿對電源線加熱。 <p>如果電源線損害（芯線暴露、金屬線破掉等等），請要求經銷商進行更換。</p>
5		<p>如果您聽到打雷聲，請勿接觸電源插頭。這麼做可能導致觸電。</p>
6		<p>請依據電源線表格來使用此產品所提供的電源線。</p> <p>如果此產品未供應電源線，則請連絡 NEC。對於所有其他情況，請使用插頭樣式與產品所在位置的電源插座符合的電源線。相容的電源線對應至電源插座的 AC 電壓，而且購買國家 / 地區的安全標準已予以核准，且符合該安全標準。</p>



警告

7		<p>若要正確安裝，強烈建議委託受過培訓服務人員進行安裝。 未遵循標準安裝程序可能會導致產品的損害或是使用者或安裝者的傷害。</p>
8	 	<p>請依據下列資訊來安裝產品。</p> <p>在沒有桌面支架或其他裝載附件支撐的情況下，不能使用或安裝本產品。</p> <ul style="list-style-type: none">• ME651：請勿使用桌面支架，在地板上使用此產品。請在桌面上，或透過支撐用的裝載配件來使用此產品。 <p>運送、移動或安裝產品時，請由可以抬起產品而不會導致人身傷害或產品損壞的足夠人力進行。</p> <p>我們建議 ME431/ME501/ME551 需要兩位以上的人員，而 ME651 需要四位以上的人員。</p> <p>請參閱選配裝載設備隨附的指示，來了解連接或拆卸的詳細資訊。</p> <p>請勿蓋住產品的通風孔。產品安裝不當可能會導致產品損壞、觸電或火災。</p> <p>請勿在下列位置安裝產品：</p> <ul style="list-style-type: none">• 通風不良的空間。• 接近散熱器、其他熱源或太陽直接照曬。• 持續震動的區域。• 潮濕、多灰塵、充滿蒸汽，或多油的區域。• 戶外。• 高溫、濕度變化快速且可能發生凝結的環境。• 天花板或牆壁的強度不足以支撐產品和裝載配件。 <p>請勿將產品顛倒過來安裝。</p>



警告

9



防止因地震或其他震動而傾斜或掉落。

為了防止因地震或其他震動傾斜所導致的人身傷害或產品損害，請務必在穩定的位置安裝產品，並採取措施來防止掉落。

防止掉落和傾斜的措施是為了降低傷害的風險，但不保證可有效對抗所有地震。

此產品可能會傾斜，造成人身傷害。

- 搭配使用產品與選用的桌面支架時，請使用可支撐產品重量的繩索或鏈條，將產品固定到牆壁，以防止產品掉落。使用產品或桌面支架所提供的固定夾和螺絲，將繩索或鏈條固定到產品。
根據桌面支架，支架具有防止傾斜的結構。
請參閱桌面支架手冊。
- 請務必先將繩索或鏈條從牆上拆下，再移動產品，以防止人身傷害或產品損害。

產品可能會掉落，導致人身傷害。

- 請勿嘗試使用安裝安全鋼絲來掛起產品。
- 請在牆壁或天花板上，強度足以支撐產品重量的區域安裝產品。
- 使用掛鉤、有眼螺栓或裝載零件等裝載配件準備好產品，然後使用安全鋼絲固定產品。安全鋼絲不可以太緊。
- 請先確定裝載配件的強度足以支撐產品重量，再進行安裝。









警告

9		<p>穩定性風險。</p> <p>產品可能會掉落，因而導致嚴重人身傷害或死亡。為了防止傷害，必須依據安裝指示，將本產品穩固地連接至地板 / 牆壁。</p> <p>您可透過採取一些簡單的預防措施來避免許多傷害（特別是發生在兒童身上的傷害），例如：</p> <ul style="list-style-type: none"> • 「務必」使用支架，或產品組合製造商建議的安裝方法。 • 「務必」使用可穩固支撐產品的家具。 • 「務必」確保沒有將產品懸掛在支撐家具的邊緣。 • 「務必」教育兒童，讓其了解為摸到產品或其控制器而攀爬家具的危險性。 • 「務必」安排與產品連接的電源線和纜線的路線，讓他們不會絆倒人、拉扯或纏住。 • 「請勿」將產品放在不穩固的位置。 • 「請勿」在沒有將家具和產品固定至適當的支撐物時，將產品放在位置較高的家具（例如，櫥櫃或書櫃）。 • 「請勿」將產品放在可能放置在產品和支撐家具之間的布或其他物質。 • 「請勿」將可能誘使兒童攀爬的物體（例如玩具或遙控器），放在產品上方或產品放置所在的家具上。 <p>如果現有的產品將保持原狀並重新定位，則以上相同的考量事項應適用。</p>
10		<p>請勿將此產品放置在傾斜或不穩定的手推車、支架或桌子上。這麼做可能會導致掉落或傾斜，並導致人身傷害。</p>
11		<p>請勿將任何種類的物體插入至機殼的插槽。這麼做可能會導致觸電、火災或產品故障。將這些物體遠離孩童和嬰兒。</p>
12		<p>請勿讓任何液體濺到機殼，也不要靠近水的位置使用本產品。</p> <p>立即關閉電源並從牆上插座拔出產品，然後請合格的維修人員進行維修工作。這樣可能會導致觸電或火災。</p>
13		<p>清理產品時，請勿使用易燃氣體噴霧器來移除灰塵。這麼做可能會導致火災。</p>
14		<p>牢靠地固定選配板卡。</p> <p>確定使用原始螺絲安全地固定選配板卡，以防止選配板卡從產品上掉落。選配板卡掉落可能會對您造成危險。</p>
15		<p>使用過度恐傷害視力。</p>



小心

1	  	<p>處理電源線。</p> <p>請小心處理電源線。損害電源線可能會導致火災或觸電。</p> <ul style="list-style-type: none">• 將電源線連接至產品的 AC IN 端子時，請確定完全密實地插入連接器。• 使用螺絲和固定夾，將電源線固定到產品，以防止連接鬆脫。（建議的固定力：120 - 190 N•cm）。• 請勿使用潮溼的手來連接或切斷電源線。• 連接或切斷電源線時，請握住電源線的插頭來拉出電源線。• 基於安全目的，清理產品時，請事先從電源插座拔出電源線。請使用柔軟的乾布，定期清除電源線的灰塵。• 移動產品之前，請確定關閉產品電源，然後從電源插座拔出電源線，並確認將產品連接到其他裝置的所有纜線皆已中斷連接。• 您未計畫長期使用產品時，請務必從電源插座拔出電源線。• 本設備是按照電源線接地的使用情形所設計的。如果電源線未接地，則可能會導致觸電。請確定電源線已接地。
2		請勿捆綁電源線和 USB 纜線。這樣可能會聚熱並導致火災。
3		<p>請勿使用過高電壓來連接 LAN。</p> <p>使用 LAN 纜線時，請勿使用可能具有過高電壓的接線連接至週邊設備裝置。LAN 連接埠上的過高電壓可能導致觸電。</p>
4		請勿爬到產品安裝所在的桌子上。如果附有輪子的桌子未適當鎖定桌輪，則請勿在該桌子上安裝產品。產品可能會掉落，因而導致產品損害或人身傷害。
5		<p>選用桌面支架的安裝、拆卸和高度調整。</p> <ul style="list-style-type: none">• 安裝桌面支架時，請小心處理裝置，以避免夾到您的手指。• 在錯誤的高度安裝產品可能會導致傾斜。 <p>請在適當的高度安裝產品，以防止人身傷害或產品損害。</p>



小心

6		請勿推擠產品或攀爬到產品上。請勿抓取或依附在產品上。產品可能會掉落，因而導致產品損害或人身傷害。
7		請勿拍打 LCD 面板表面，這可能會對產品造成嚴重的損害或人身傷害。
8		<p>不正確使用電池可能會導致漏出或爆裂。</p> <ul style="list-style-type: none"> • 裝入電池，將每個電池的 (+) 和 (-) 符號對齊電池區間的 (+) 和 (-) 符號。 • 請勿混合使用電池品牌。 • 請勿合併使用新和舊電池。這可能會縮短電池壽命，或導致電池液體漏出。 • 立即移除無用的電池，防止電池酸液漏出到電池區間。 • 請勿碰觸漏出的電池酸液，它可能會傷害您的皮膚。 • 將電池放在火源或熱烤箱上，或以機械性的方式，壓碎或切斷電池都可能造成爆裂。 • 將電池放在極高溫的周遭環境，或是放在極低氣壓的環境，都可能造成爆裂或可燃性液體或氣體洩漏。 • 處置電池時，請連絡經銷商或當地相關機構。
9		在受控發光環境下適合娛樂用途，需避免來自螢幕反光的干擾。
10		冷卻風扇持續運作時，建議一個月至少擦拭清理通風孔一次。不這麼做可能會導致火災、觸電或產品損壞。
11		為了確保產品的可靠性，請至少一年清理機殼後面的通風孔一次，以移除污垢和灰塵。不這麼做可能會導致火災、觸電或產品損壞。
12		使用 30 分鐘請休息 10 分鐘。
13		未滿 2 歲幼兒不看螢幕，2 歲以上每天看螢幕不要超過 1 小時。

安裝

如需盒子的內容，請參閱盒子中提供的印出內容紙。

產品保證未涵蓋因安裝不當所導致的損害。若不遵循這些建議，可能會導致保證無效。

⚠ 警告：請參閱「警告 7」、「警告 8」，和「警告 9」。

1. 安裝遙控器電池

遙控器是由兩個 1.5 V AAA 電池供電。

安裝或更換電池：

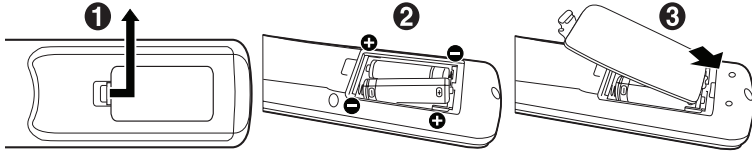

NEC 建議您按照下列方式使用電池：

⚠ 小心：請參閱「小心 8」。

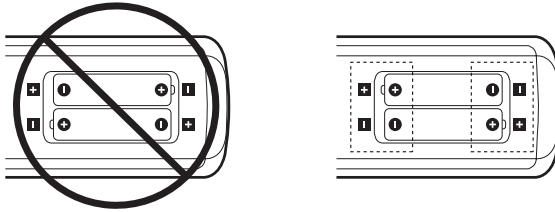

注意：如果您準備長時間不使用遙控器，請取出電池。

2. 連接外部設備

- 若要保護外部設備，請先關閉主要電源，再進行連接。

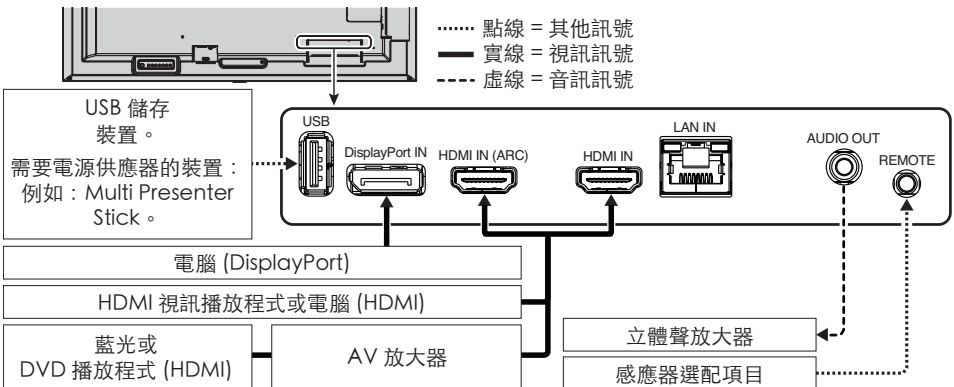

連接至電視*1

- 依據 ANSI/NFPA 70「美國國家電工法規」(NEC)，特別是 820.93 節中「同軸電纜的外層導電遮蔽層的接地」部分，纜線分布系統應予以接地。
- 同軸電纜的遮蔽層用於在建築物安裝情形下接地。

*1: 您購買的產品可能沒有此功能。

3. 連接供應的電源線

⚠ 警告：請參閱「重要資訊」小節，以適當地選取 AC 電源線。

⚠ 小心：請參閱「小心 1」。

注意：• 顯示器應該安裝在靠近電源插座的位置，以方便插拔電源線。

- 請確保向顯示器提供足夠電力。請參閱規格中的「電源供應器」（請參閱使用者手冊）。

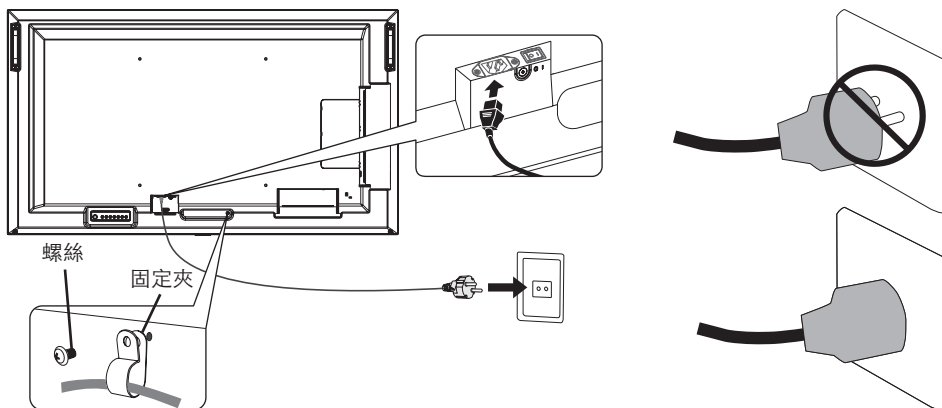

4. 纜線資訊

警告：請使用本產品隨附的指定纜線，以免無線電和電視接收受到干擾。

針對 USB，請使用具有鐵氧體磁芯的屏蔽式訊號線。

針對 HDMI 和 DisplayPort，請使用屏蔽式訊號線。

使用其他纜線和配接器可能導致無線電和電視接收受到干擾。

5. 開啟顯示器和外部設備的電源

先打開顯示器電源。

主要電源開關

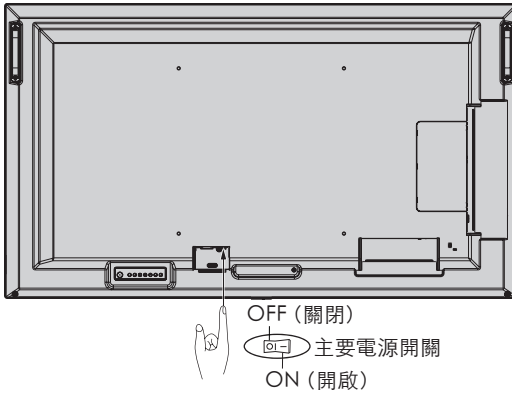

無線遙控器



防止傾斜

⚠ 小心：請參閱「警告 7」和「警告 9」。

- 請參閱 ST-401 和 ST-43M 的桌面支架手冊，以了解「防止傾斜結構」。

ME651

繩索或鏈條

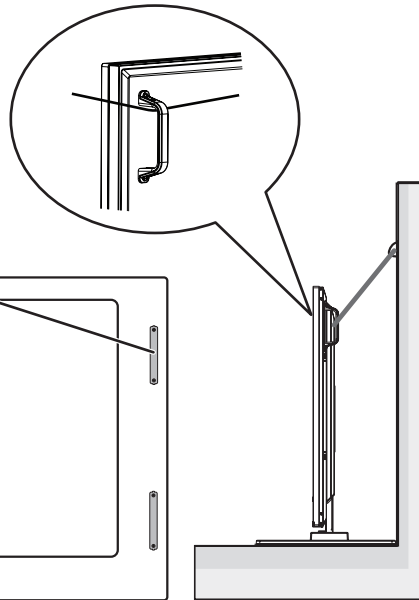
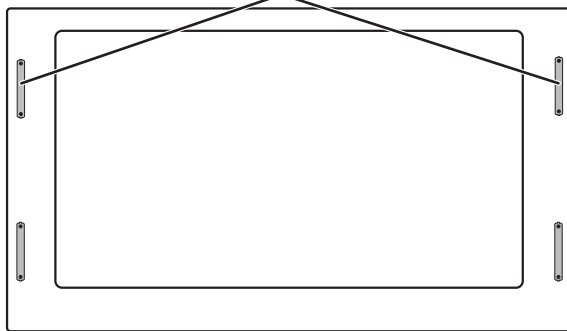

將顯示器安裝到牆上之前，請確定牆壁可以支撐顯示器的重量。

FCC Information

CAUTION: Use the provided specified cables with this product so as not to interfere with radio and television reception.
For USB, please use a shielded signal cable with ferrite core.
For HDMI and DisplayPort, please use a shielded signal cable.
Use of other cables and adapters may cause interference with radio and television reception.

WARNING: The Federal Communications Commission does not allow any modifications or changes to the unit EXCEPT those specified by NEC Display Solutions of America, Inc. in this manual. Failure to comply with this government regulation could void your right to operate this equipment.

This equipment has been tested and found to comply with the limits for a Class B digital device, pursuant to part 15 of the FCC Rules. These limits are designed to provide reasonable protection against harmful interference in a residential installation. This equipment generates, uses and can radiate radio frequency energy, and, if not installed and used in accordance with the instructions, may cause harmful interference to radio communications.

However, there is no guarantee that interference will not occur in a particular installation. If this equipment does cause harmful interference to radio or television reception, which can be determined by turning the equipment off and on, the user is encouraged to try to correct the interference by one or more of the following measures:

- Reorient or relocate the receiving antenna.
- Increase the separation between the equipment and receiver.
- Connect the equipment into an outlet on a circuit different from that to which the receiver is connected.
- Consult the dealer or an experienced radio/TV technician for help.

If necessary, the user should contact the dealer or an experienced radio/television technician for additional suggestions.

The user may find the following booklet, prepared by the Federal Communications Commission, helpful: "How to Identify and Resolve Radio-TV Interference Problems." This booklet is available from the U.S. Government Printing Office, Washington, D.C., 20402, Stock No. 004-000-00345-4.

SUPPLIER'S DECLARATION OF CONFORMITY

This device complies with Part 15 of FCC Rules. Operation is subject to the following two conditions. (1) This device may not cause harmful interference, and (2) this device must accept any interference received, including interference that may cause undesired operation.

U.S. Responsible Party: NEC Display Solutions of America, Inc.
Address: 3250 Lacey Rd, Ste 500
Downers Grove, IL 60515
(630) 467-3000

Tel. No.:

Type of Product: Display Monitor
Equipment Classification: Class B Peripheral
Model: ME431
ME501
ME551
ME651



Uwagi dotyczące zasilania monitora

- Odłączenie urządzenia od sieci zasilania następuje po wyciągnięciu wtyczki sznura sieciowego z gniazda, które powinno być usytuowane w pobliżu urządzenia i być łatwo dostępne.
- Dla wypełnienia warunków przepisów EN60950-1 (tzn. również PN-93/T-42107) w zakresie bezpieczeństwa użytkownika zobowiązuje się instalatora urządzenia do wyposażenia instalacji elektrycznej budynku (pomieszczenia), gdzie będzie pracować, w rezerwową ochronę przed zwarciami w przewodzie fazowym za pomocą bezpiecznika 16 A.

UWAGA: Urządzenie musi być zasilane z gniazda z przyłączonym obwodem ochronnym (gniazdo z bolcem). Przed włożeniem wtyczki do gniazda należy sprawdzić miejsce przyłączenia przewodów fazowego i zerowego w gnieździe. Jeżeli lokalizacja przewodów nie jest zgodna z rysunkiem, to dla bezpieczeństwa użytkownika musi być dokonana odpowiednia zmiana. Przeprowadzenie powyższych czynności należy zlecić specjalście elektrykowi. Współpracujące ze sobą urządzenia komputerowe (komputer, drukarka, monitor itp.) muszą być zasilane z tego samego źródła z zachowaniem powyższych zasad.

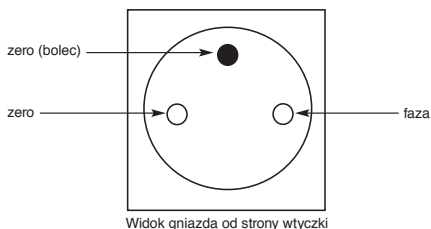

ЖК - монитор

Модель: ME431, ME501, ME551, ME651

Дата изготовления указана на картонной коробке. Ознакомьтесь с ней.

Импортер –НЭК Дисплей Солюшенс Европа ГмбХ
119034, Москва, Турчанинов переулок, д. 6, строение 2, офис 39-50.

NEC Display Solutions, Ltd.
4-28, Mita 1-chome, Minato-ku, Tokyo, Japan

Сделано в Китае

Вы можете связаться с представительством НЭК Дисплей Солюшенс Европа в России, по емейлу info-cis@nec-displays.com, или получить необходимую информацию на нашем сайте <https://www.nec-display-solutions.ru>



この装置は、クラスB機器です。この装置は、住宅環境で使用することを目的としていますが、この装置がラジオやテレビジョン受信機に近接して使用されると、受信障害を引き起こすことがあります。

取扱説明書に従って正しい取り扱いをして下さい。

VCCI - B

お知らせ

VCCI に関するご説明文の中で、「この装置は、住宅環境で使用することを目的としていますが、」という記述をしておりますが、これは本機が VCCI クラス B というより厳しい基準に適合させていることから、協議会から指定された文章を記述したものであり、本機は住宅環境での使用を目的とはしておりません。

注意

添付のケーブルを使用してください。

USB、はシールドタイプでコア付きケーブルを使用してください。HDMI、DisplayPort はシールドタイプを使用してください。これ以外のタイプのケーブルを使用した場合、受信障害の原因となることがあります。

高調波電流規格 JIS C 61000-3-2 適合品

本商品は社団法人電子情報技術産業協会が定めた「表示装置の静電気に関するガイドライン」に適合しています。



グリーンマーク

JIS C 0950 (通称 J-Moss) とは、電気・電子機器の特定の化学物質の含有表示方法を規定した日本工業規格です。特定の化学物質（鉛、水銀、カドミウム、六価クロム、PBB、PBDE）の含有状況により、次の 2 種類の表示マークがあります。

- ・含有マーク： 特定の化学物質が含有率基準値を超える製品に付与するマーク
- ・グリーンマーク： 同化学物質が含有率基準値以下（但し除外項目あり）である製品にメーカーが任意で表示することができるマーク

本製品に表示されているマークは、グリーンマークです。

製品の情報は、<https://www.nec-display.com/jp/environment/j-moss.html> をご覧ください。

产品中有害物质的名称及含量

部件名称		有害物质					
		铅 (Pb)	汞 (Hg)	镉 (Cd)	六价铬 (Cr(VI))	多溴联苯 (PBB)	多溴二苯醚 (PBDE)
主机	印刷线路板	×	○	○	○	○	○
	液晶板	×	○	○	○	○	○
	机箱 支架	○	○	○	○	○	○
	电源	×	○	○	○	○	○
	其他(电缆等)	×	○	○	○	○	○
附属品(信号线等)		×	○	○	○	○	○
本表格依据 SJ/T 11364 的规定编制。 ○：表示该有害物质在该部件所有均质材料中的含量均在 GB/T 26572 规定的限量要求以下。 ×：表示该有害物质至少在该部件的某一均质材料中的含量超出 GB/T 26572 规定的限量要求。							

台灣 ROHS (帶遙控器)

單元	限用物質及其化學符號					
	鉛 (Pb)	汞 (Hg)	鎘 (Cd)	六價鉻 (Cr ⁺⁶)	多溴聯苯 (PBB)	多溴二苯醚 (PBDE)
塑料外框	○	○	○	○	○	○
後殼	○	○	○	○	○	○
液晶顯示面板	—	○	○	○	○	○
電路板組件	—	○	○	○	○	○
底座	○	○	○	○	○	○
電源線	—	○	○	○	○	○
其他線材	—	○	○	○	○	○
遙控器	—	○	○	○	○	○
喇叭	—	○	○	○	○	○
風扇	—	○	○	○	○	○
備考 1. “○” 係指該項限用物質之百分比含量未超出百分比含量基準值。 備考 2. “—” 係指該項限用物質為排除項目。						

商品型號：ME431

產品規格： 彩色顯示器
對角線： 43"/108.0 cm
解析度： 3840 x 2160
亮度： 400 cd/m²(最大) @25°C
輸入電壓： AC 100 - 240 V
輸入頻率： 50/60 Hz
輸入電流： 1.9 - 0.8 A

生產國別：中國

進口商：台灣恩益禧股份有限公司
進口商地址：台北市南京東路二段167號7樓
進口商電話：02-8500-1734 (代表號)

委製廠名：NEC Display Solutions, Ltd.

注意：請勿打開機殼、小心高壓電擊、機內並無用戶配件。

警語：使用過度恐傷害視力。

使用方法：確保顯示器周圍通風良好，以便正常散熱。請勿擋住通風口，或將顯示器放在散熱器或其他熱源附近。

緊急處理方法：當本機發生異常狀況時，請盡速關閉電源開關，並且拔除電源插頭。

商品型號：ME501

產品規格： 彩色顯示器
對角線： 50"/125.7 cm
解析度： 3840 x 2160
亮度： 400 cd/m²(最大) @25°C
輸入電壓： AC 100 - 240 V
輸入頻率： 50/60 Hz
輸入電流： 2.4 - 1.0 A

生產國別：中國

進口商：台灣恩益禧股份有限公司
進口商地址：台北市南京東路二段167號7樓
進口商電話：02-8500-1734 (代表號)

委製廠名：NEC Display Solutions, Ltd.

注意：請勿打開機殼、小心高壓電擊、機內並無用戶配件。

警語：使用過度恐傷害視力。

使用方法：確保顯示器周圍通風良好，以便正常散熱。請勿擋住通風口，或將顯示器放在散熱器或其他熱源附近。

緊急處理方法：當本機發生異常狀況時，請盡速關閉電源開關，並且拔除電源插頭。

商品型號：ME551

產品規格： 彩色顯示器
對角線： 55"/138.8 cm
解析度： 3840 x 2160
亮度： 400 cd/m²(最大) @25°C
輸入電壓： AC 100 - 240 V
輸入頻率： 50/60 Hz
輸入電流： 2.9 - 1.2 A

生產國別：中國

進口商：台灣恩益禧股份有限公司
進口商地址：台北市南京東路二段167號7樓
進口商電話：02-8500-1734 (代表號)

委製廠名：NEC Display Solutions, Ltd.

注意：請勿打開機殼、小心高壓電擊、機內並無用戶配件。

警語：使用過度恐傷害視力。

使用方法：確保顯示器周圍通風良好，以便正常散熱。請勿擋住通風口，或將顯示器放在散熱器或其他熱源附近。

緊急處理方法：當本機發生異常狀況時，請盡速關閉電源開關，並且拔除電源插頭。

商品型號：ME651

產品規格： 彩色顯示器
對角線： 65"/163.9 cm
解析度： 3840 x 2160
亮度： 400 cd/m²(最大) @25°C
輸入電壓： AC 100 - 240 V
輸入頻率： 50/60 Hz
輸入電流： 3.6 - 1.5 A

生產國別：中國

進口商：台灣恩益禧股份有限公司
進口商地址：台北市南京東路二段167號7樓
進口商電話：02-8500-1734 (代表號)

委製廠名：NEC Display Solutions, Ltd.

注意：請勿打開機殼、小心高壓電擊、機內並無用戶配件。

警語：使用過度恐傷害視力。

使用方法：確保顯示器周圍通風良好，以便正常散熱。請勿擋住通風口，或將顯示器放在散熱器或其他熱源附近。

緊急處理方法：當本機發生異常狀況時，請盡速關閉電源開關，並且拔除電源插頭。

WEEE Mark (European Directive 2012/19/EU and amendments)



Disposing of your used product: In the European Union

EU-wide legislation as implemented in each Member State requires that used electrical and electronic products carrying the mark (left) must be disposed of separately from normal household waste. This includes monitors and electrical accessories, such as signal cables or power cords. When you dispose of such products, please follow the guidance of your local authority or ask the shop where you purchased the product, or if applicable, follow applicable legislation or agreement you may have.

The mark on electrical and electronic products may only apply to the current European Union Member States.

Outside the European Union

If you wish to dispose of used electrical and electronic products outside the European Union, please contact your local authority and ask for the correct method of disposal.

علامة WEEE (في دول الاتحاد الأوروبي 2012/19/EU والتعديلات)

التخلص من المنتج بعد استعماله: داخل الاتحاد الأوروبي

ينص التشريع الأوروبي المطبق في كل الدول الأعضاء في الاتحاد الأوروبي على التخلص من مخلفات المنتجات الكهربائية والإلكترونية التي تحمل العلامة (الموجودة إلى جهة اليمين) بعيداً عن الفضلات المنزلية العادية. ويشمل ذلك الشاشات والملحقات الكهربائية مثل كبلات الإشارة أو كبلات الطاقة. عند التخلص من أي من هذه المنتجات، يرجى اتباع إرشادات السلطات المحلية في دولتك، أو استشارة المحل الذي اشتريته منه المنتج، أو اتباع اللوائح المنظمة لذلك أو الاتفاقيات الخاصة بذلك، إن وجدت. لا تنطبق العلامة الموجودة على المنتجات الإلكترونية إلا على الدول الأعضاء في الاتحاد الأوروبي حالياً.



خارج الاتحاد الأوروبي

إذا رغبت في التخلص من المنتجات الكهربائية والإلكترونية المستعملة خارج الاتحاد الأوروبي، يرجى الاتصال بالسلطات المحلية في دولتك والتعرف على الأسلوب السليم للتخلص من هذه المنتجات.

WEEE маркировка (Европейска директива 2012/19/EU и нейните поправки)



Изхвърляне на използвания продукт: В Европейския съюз

Законодателството за целия ЕС, прилагано във всяка държава членка, изисква използваните електрически и електронни продукти, носещи тази маркировка (вляво), да се изхвърлят отделно от обикновените битови отпадъци. Това включва монитори и електрически аксесоари, като например видео кабели или ذخарващи кабели. Когато изхвърляте такива продукти, следвайте указанията на местните власти или попитайте в магазина, от който сте купили продукта, или ако е приложимо, следвайте приложимото законодателство или споразумението, което може да имате. Маркировката за електрически и електронни продукти може да важи само за настоящите държави членки на Европейския съюз.

които сте купили продукта, или ако е приложимо, следвайте приложимото законодателство или споразумението, което може да имате. Маркировката за електрически и електронни продукти може да важи само за настоящите държави членки на Европейския съюз.

Извън Европейския съюз

Ако искате да изхвърлите употребявани електрически и електронни продукти, когато се намирате извън Европейския съюз, свържете се с местните власти и попитайте за правилния начин на изхвърляне.

Symbol WEEE (evropská směrnice 2012/19/EU a dodatky)



Likvidace použitého produktu: V Evropské unii

Legislativa EU v rámci implementace v jednotlivých členských státech vyžaduje, aby použité elektrické a elektronické produkty označené symbolem vlevo byly likvidovány odděleně od běžného domovního odpadu. To zahrnuje monitory a elektrické příslušenství, jako jsou signální a napájecí kabely. Při likvidaci takových produktů postupujte podle pokynů místních úřadů a případně se obraťte na prodejce, u nějž jste produkt zakoupili, nebo postupujte podle platné legislativy či uzavřené smlouvy.

Toto označení elektrických a elektronických produktů se vztahuje pouze na stávající členské státy Evropské unie.

Mimo Evropskou unii

Ohledně likvidace použitých elektrických a elektronických produktů mimo Evropskou unii se obraťte na místní úřady, které vám sdělí správný postup.

WEEE-mærke (europæisk direktiv 2012/19/EU og ændringer)



Bortskaffelse af dit brugte produkt: I den europæiske union

EU-fælles lovgivning, implementeret i hvert medlemsland, forlanger, at brugte elektriske og elektroniske produkter, der bærer mærkatet (venstre) skal bortskaffes separat fra almindeligt husholdningsaffald. Dette inkluderer monitører og elektrisk tilbehør, såsom signalkabler og strømforsyningskabler. Når du bortskaffer sådanne produkter, følg da anbefalinger fra din lokale myndighed eller spørg butikken, hvor du købte produktet, eller hvis relevant, følg relevant lovgivning eller aftale. Mærkatet

på elektriske og elektroniske produkter gælder måske kun for nuværende medlemslande af den europæiske union.

Udenfor den europæiske union

Hvis du vil bortskaffe brugte elektriske og elektroniske produkter udenfor den europæiske union, kontakt din lokale myndighed og spørg efter den korrekte måde for bortskaffelse.

WEEE-Zeichen (Europäische Richtlinie 2012/19/EU in der aktuellen Fassung)



Entsorgung alter Geräte: In der Europäischen Union

Gemäß der EU-Gesetzgebung und deren Umsetzung in den einzelnen Mitgliedstaaten müssen elektrische und elektronische Geräte, die das links abgebildete Kennzeichen tragen, getrennt vom normalen Hausmüll entsorgt werden. Dazu gehören auch Monitore und elektrisches Zubehör wie Signal- oder Netzkabel. Befolgen Sie bei der Entsorgung solcher Produkte bitte die Richtlinien der örtlichen Behörden bzw. erfragen Sie diese bei dem Händler, bei dem Sie das Gerät gekauft haben, oder verfahren Sie ggf.

gemäß den geltenden Vorschriften und Gesetzen bzw. einer entsprechenden Vereinbarung. Die Kennzeichnung elektrischer und elektronischer Produkte gilt möglicherweise nur in den derzeitigen Mitgliedstaaten der Europäischen Union.

Außerhalb der Europäischen Union

Außerhalb der Europäischen Union informieren Sie sich bitte bei den zuständigen örtlichen Behörden über die ordnungsgemäße Entsorgung elektrischer und elektronischer Geräte.

Σήμα ΑΗΗΕ (Ευρωπαϊκή Οδηγία 2012/19/ΕΕ και τροποποιήσεις της)



Απόρριψη χρησιμοποιημένων προϊόντων: Στην Ευρωπαϊκή Ένωση
Η νομοθεσία της ΕΕ, όπως εφαρμόζεται σε κάθε χώρα-μέλος, ορίζει ότι η απόρριψη όλων των ηλεκτρικών και ηλεκτρονικών προϊόντων που φέρουν την ένδειξη (αριστερά) πρέπει να γίνεται ξεχωριστά από τα οικιακά απορρίμματα. Αυτό περιλαμβάνει οθόνες και ηλεκτρικά εξαρτήματα, όπως τα καλώδια σήματος ή τροφοδοσίας. Όταν απορρίπτετε αυτά τα προϊόντα, τηρείτε τις οδηγίες των τοπικών αρχών σας ή ρωτήστε στο κατάστημα από όπου αγοράσατε το προϊόν ή, αν αυτό ισχύει στην περίπτωση σας ακολουθήστε την ισχύουσα νομοθεσία ή τυχόν συμφωνητικό σας. Η σήμανση ηλεκτρικών και ηλεκτρονικών προϊόντων ίσως να έχει εφαρμογή μόνο στα τρέχοντα κράτη-μέλη της Ευρωπαϊκής Ένωσης.

Εκτός της Ευρωπαϊκής Ένωσης

Αν επιθυμείτε να απορρίψετε μεταχειρισμένα ηλεκτρικά και ηλεκτρονικά προϊόντα και βρίσκεστε εκτός της Ευρωπαϊκής Ένωσης, επικοινωνήστε με τις τοπικές αρχές σας και ρωτήστε ποια είναι η σωστή μέθοδος απόρριψης.

Marca de residuos de aparatos eléctricos y electrónicos (Directiva Europea 2012/19/UE y enmiendas)



Eliminación del producto usado: En la Unión Europea

La transposición de esta directiva europea en cada estado miembro obliga a desechar el material eléctrico y electrónico que lleva la marca que se muestra a la izquierda por separado de los residuos domésticos comunes. En esta categoría se incluyen desde monitores hasta accesorios eléctricos, como cables de alimentación o de señal. Para desechar estos productos, siga las instrucciones de las autoridades locales, solicite información al respecto en el establecimiento donde haya adquirido el producto o, si corresponde, siga

la normativa aplicable o los acuerdos que pudiera tener. Esta marca en productos eléctricos o electrónicos sólo se aplica a los estados miembros actuales de la Unión Europea.

Fuera de la Unión Europea

Para desechar productos eléctricos o electrónicos fuera de la Unión Europea, póngase en contacto con las autoridades locales o pregunte por el método de desecho adecuado.

Elektri- ja elektroonikaseadmete jäätmete (WEEE) märgis (Euroopa direktiiv 2012/19/EL ja muudatused)



Kasutatud toote utiliseerimine: Euroopa Liidus

EL-i ülesed õigusaktid, mis on vastu võetud igas liikmesriigis, sätestavad, et kasutatud elektri- ja elektroonikaseadmed, millel on vasakul olev märgis, tuleb utiliseerida tavaolmejäätmetest eraldi. See hõlmab kuvareid ja elektrilisi tarvikuid, nt signaalkaablid või toitejuhtmed. Selliste toodete utiliseerimisel järgige kohalike ametiasutuste eeskirju või küsige teavet kauplusest, kust toote ostsite, või kui see on rakendatav, järgige teie kohta kehtivaid õigusakte või lepinguid. Elektri- ja elektroonikatoodetel olev

märgis võib kehtida ainult Euroopa Liidu praeguste liikmesriikide kohta.

Väljaspool Euroopa Liitu

Kui soovite utiliseerida kasutatud elektri- ja elektroonikatooteid väljaspool Euroopa Liitu, võtke ühendust oma kohaliku ametiasutusega ja küsige, milline on õige utiliseerimisviis.

WEEE-merkintä (direktiivi 2012/19/EU ja siihen tehdyt muutokset)



Käytetyn tuotteen hävittäminen: Euroopan unionissa

Jäsenmaissa täytäntöön pantu EU:n laajuinen lainsäädäntö edellyttää, että merkinnällä (vasemmalla) varustettuja sähkö- ja elektronisia laitteita ei saa hävittää tavallisen kotitalousjätteen mukana. Tämä koskee muun muassa näyttöjä ja elektronisia tarvikkeita, kuten signaalikaapeleita ja virtajohtoja. Kun hävität tällaisia tuotteita, noudata paikallisia viranomaismääräyksiä, ota yhteys tuotteen ostopaikkaan tai noudata (soveltuvin osin) sovellettavaa lainsäädäntöä tai mahdollisesti solmimaasi

sopimusta. Sähkö- ja elektronisissa tuotteissa oleva merkintä saattaa koskea vain Euroopan unionin nykyisiä jäsenmaita.

Euroopan unionin ulkopuolella

Jos haluat hävittää käytettyjä sähkö- ja elektronisia tuotteita Euroopan unionin ulkopuolella, selvitä asianmukainen hävittämistapa paikallisilta viranomaisilta.

Marque WEEE (Directive européenne 2012/19/EU et amendements)



Élimination des produits usagés : Dans l'Union européenne

La législation en vigueur dans tous les états membres de l'Union européenne exige que tous les produits électriques et électroniques usagés portant le symbole ci-contre (à gauche) ne soient pas mélangés au reste des déchets ménagers lors de leur élimination. Ceci inclut notamment les moniteurs et accessoires électriques, tels que les câbles-sigaux et les cordons d'alimentation. Lorsque vous jetez vos produits, veuillez suivre les recommandations des autorités locales ou demander

conseil auprès du revendeur qui vous a vendu le produit en question. Vous pouvez aussi respecter tout accord passé entre NEC et vous-même, le cas échéant. Le symbole présent sur les produits électriques et électroniques s'applique uniquement aux actuels États membres de l'Union européenne.

En dehors de l'Union européenne

Si vous souhaitez vous séparer de produits électriques ou électroniques usagés, mais êtes basé hors de l'Union européenne, contactez les autorités locales concernées pour en savoir plus.

Oznaka WEEE (Europska direktiva 2012/19/EU te izmjene i dopune)



Zbrinjavanje rabljenog proizvoda: u Europskoj uniji

Zakonski propisi koji se primjenjuju u svakoj državi članici EU-a zahtijevaju da se rabljeni električni i elektronički proizvodi s oznakom (lijevo) odlažu odvojeno od uobičajenog kućnog otpada. To uključuje monitore i električnu opremu, poput signalnih kabela ili kabela za napajanje. Kad odlazete takve proizvode, slijedite upute vaše lokalne uprave ili pitajte trgovinu u kojoj ste kupili proizvod ili, ako je primjenjivo, slijedite važeće zakone ili ugovore koje imate. Oznaka na električnim i elektroničkim

proizvodima može se odnositi samo na trenutačne države članice Europske unije.

Izvan Europske unije

Ako želite zbrinuti rabljene električne i elektroničke proizvode izvan Europske unije, obratite se lokalnoj upravi i zatražite ispravan način zbrinjavanja.

HEEB-jelzés (az EU 2012/19/EU irányelve és azok módosításai)



A használt termék szemétként dobása: Az Európai Unió országaiban Az Európai Unióra egységesen vonatkozó jogszabály minden tagállamban előírja, hogy a (bal oldali) képen látható jelet viselő, elhasznált elektromos és elektronikus termékeket az általános háztartási hulladéktól elkülönítetten kell szemétként dobni. Ez vonatkozik a monitorokra és az elektronikus tartozékokra, pl. jelkábelek és tápkábelek. Amikor Ön ilyen termékeket kíván leselejtezni, kérjük, kövesse helyi hatóságának útmutatását, vagy kérdezze meg azt az üzletet, ahol a terméket vásárolta, illetve, amennyiben alkalmazható, kövesse a vonatkozó előírásokat vagy járjon el az esetleges szerződésben foglaltak szerint. Előfordulhat, hogy az elektromos és elektronikus készülékeken található jelölés csak az Európai Unió jelenlegi tagállamaira vonatkozik.

Az Európai Unión kívül

Ha használt elektromos és elektronikus termékeket az Európai Unió területén kívül kíván szemétként dobni, lépjen kapcsolatba a helyi hatóságokkal, és kérdezze meg a kidobás megfelelő módját.

Simbolo RAEE (Direttiva europea 2012/19/UE ed eventuali rettifiche)



Smaltimento del prodotto usato: Nell'Unione Europea

La legislazione in vigore nell'UE e applicata dal singolo Stato membro prevede che i prodotti elettrici ed elettronici dismessi che recano il simbolo illustrato a sinistra debbano essere smaltiti separatamente rispetto agli altri rifiuti domestici. Sono compresi i monitor e gli accessori elettrici, come i cavi dei segnali o i cavi di alimentazione. Per lo smaltimento di tali prodotti, informarsi presso gli enti locali oppure nel punto vendita dove è stato acquistato il prodotto; in alternativa, attenersi alla legge vigente o a

eventuali accordi stipulati. Il simbolo sui prodotti elettrici ed elettronici può essere valido solo per gli attuali Stati membri dell'Unione Europea.

Al di fuori dell'Unione Europea

Se si desidera smaltire prodotti elettrici ed elettronici al di fuori dell'Unione Europea, informarsi presso gli enti locali in merito al corretto metodo di smaltimento.

EEĀ ženklas (Europos direktyva 2012/19/ES ir pakeitimai)



Panaudoto gaminio išmetimas: Europos Sąjungoje

Europos Sąjungos teisės aktuose, įgyvendintuose kiekvienoje valstybėje narėje, reikalaujama, kad panaudoti elektros ir elektroniniai gaminiai, pažymėti šiuo ženklu (kairėje), būtų išmetami atskirai nuo įprastų buitinių atliekų. Tai taikoma monitoriams ir elektros priedams, pvz., signalo kabeliams ar maitinimo laidams. Išmesdami tokius gaminius vadovaukitės vietinių institucijų rekomendacijomis arba paklauskite patarimo parduotuvėje, kurioje gaminį pirkote, arba, jei taikoma, vykdykite teisės

aktuose arba sutartyje, kurią galbūt turite, pateiktus reikalavimus. Elektros ir elektroninių gaminių ženklas gali būti taikomas tik esamoms Europos Sąjungos valstybėms narėms.

Už Europos Sąjungos ribų

Jei elektros ir elektroninius gaminius norite išmesti už Europos Sąjungos ribų, kreipkitės į vietinę instituciją ir paklauskite, koks yra tinkamas išmetimo būdas.

EEIA marķējums (Eiropas Direktīva 2012/19/ES un grozījumi)



Atbrīvošanās no izmantotā izstrādājuma: Eiropas Savienībā

Katrā dalībvalstī ieviestie ES tiesību akti nosaka, lai lietotie elektriskie un elektroniskie izstrādājumi, uz kuriem ir pa kreisi norādītā zīme, tiktu utilizēti atsevišķi no parastajiem sadzīves atkritumiem. Tas attiecas arī uz monitoriem un elektriskajiem piederumiem, piemēram, signālu kabeliem vai barošanas kabeliem. Atbrīvojoties no šādiem izstrādājumiem, lūdzu, izpildiet vietējo varas iestāžu norādījumus vai jautājiet veikalā, kurā iegādājāties izstrādājumu, vai, ja nepieciešams, ievērojiet attiecīgos

likumus vai līgumus. Marķējums uz elektriskajiem un elektroniskajiem izstrādājumiem var attiekties tikai uz pašreizējām Eiropas Savienības dalībvalstīm.

Ārpus Eiropas Savienības

Ja vēlaties atbrīvoties no nolietotajiem elektriskajiem un elektroniskajiem izstrādājumiem ārpus Eiropas Savienības, lūdzu, sazinieties ar vietējo pašvaldību un noskaidrojiet pareizo utilizācijas veidu.

WEEE-merke (europeisk direktiv 2012/19/EU og tillegg)



Avfallsbehandling av det brukte produktet: I EU

EU-omfattende lovgivning som implementert i hver medlemsstat, krever at brukte elektriske og elektroniske produkter som har merket (venstre) må avfallsbehandles separat fra normalt husholdningsavfall. Dette inkluderer skjermer og elektrisk tilbehør, som signalkabler eller strømledninger. Når du avfallsbehandler slike produkter, må du følge veiledningen til lokale myndigheter eller spørre butikken der du kjøpte produktet, eller hvis det er aktuelt, følge gjeldende lovgivning eller avtale du måtte ha. Merket på elektriske og elektroniske produkter gjelder kanskje bare nåværende medlemsstater i EU.

Utenfor EU

Hvis du ønsker å avfallsbehandle brukte elektriske og elektroniske produkter utenfor EU, kan du kontakte lokale myndigheter og spørre etter riktig avfallsbehandlingsmetode.

WEEE-symbol (Europese Richtlijn 2012/19/EU en wijzigingen hiervan)



Weggoien van uw gebruikte product: Binnen de Europese Unie

Gezien de wetgeving van de EU, van toepassing in alle lidstaten, bent u vereist gebruikte elektrische en elektronische apparatuur voorzien van het symbool (links) apart weg te gooien en te scheiden van het huishoudelijke afval. Hieronder vallen ook monitors en elektrische accessoires zoals signaal- of voedingskabels. Als u dergelijk producten weg wilt gooien, volg dan de richtlijnen van uw lokale overheid of doe navraag bij de winkel waar u het product heeft aangeschaft. Indien van toepassing, volgt u de

toepasselijke wetgeving of eventuele afspraken die u heeft gemaakt. Het symbool op elektrische en elektronische producten is alleen van toepassing op de huidige lidstaten van de Europese Unie.

Buiten de Europese Unie

Als u woonachtig bent buiten de Europese Unie en elektrische of elektronische apparaten wilt weggooien, neem dan contact op met de lokale overheid om naar de juiste wijze van afvoeren te vragen.

Oznaczenie WEEE (dyrektywa europejska 2012/19/WE ze zmianami)



Utylizacja zużytego produktu: W Unii Europejskiej

Przepisy unijne wprowadzone w każdym państwie członkowskim Unii Europejskiej wymagają, by zużyte urządzenia elektryczne i elektroniczne, opatrzone znakiem umieszczonym po lewej stronie, były utylizowane oddzielnie od zwykłych odpadów gospodarczych. Dotyczy to również monitorów i akcesoriów elektrycznych, takich jak kable sygnałowe czy zasilające. Przy utylizacji takich produktów należy postępować zgodnie z wytycznymi lokalnej administracji i/lub zapytać się o sposób postępowania w sklepie, gdzie nabyto dany produkt lub, jeśli to dotyczy, zgodnie z odpowiednimi przepisami i umowami. Wyżej wymienione oznaczenie produktów elektrycznych i elektronicznych odnosi się wyłącznie do aktualnych Państw Członkowskich Unii Europejskiej.

Poza terenem Unii Europejskiej

Jeżeli chcesz utylizować zużyte produkty elektryczne i elektroniczne poza terenem Unii Europejskiej, musisz skontaktować się z przedstawicielem lokalnych władz i zapytać się o prawidłową metodę utylizacji.

Marca REEE (Diretiva Europeia 2012/19/UE e alterações)



Eliminação do produto usado: Na União Europeia

A legislação de âmbito Europeu implementada em cada Estado-Membro requer que os produtos elétricos e eletrónicos usados e que incluem a marca (esquerda) devem ser eliminados separadamente dos desperdícios domésticos normais. Isto inclui monitores e acessórios elétricos, tais como cabos de sinal ou cabos de alimentação. Quando eliminar esses produtos, siga as orientações da autoridade local ou peça informações à loja onde adquiriu o produto. Se aplicável, também pode seguir a

legislação aplicável ou qualquer contrato que possa ter. A marca nos produtos elétricos e eletrónicos apenas é aplicável nos atuais Estados-Membro da União Europeia.

Fora da União Europeia

Caso pretenda eliminar produtos elétricos ou eletrónicos usados fora da União Europeia, contacte a autoridade local e peça informações sobre o método de eliminação correto.

Marcajul WEEE (Directiva Europeană 2012/19/UE cu modificările ulterioare)



Eliminarea produsului utilizat: Pe teritoriul Uniunii Europene

Legislația la nivelul UE, astfel cum este implementată în fiecare Stat membru, impune ca produsele electrice și electronice utilizate care poartă marcajul (din stânga) să fie eliminate separat de deșeurile menajere normale. Aceasta include monitoarele și accesoriile electrice, precum cablurile de semnal și cablurile de alimentare. Când eliminați astfel de produse, vă rugăm să respectați indicațiile din partea autorității locale sau să vă interesați la magazinul de la care ați achiziționat produsul sau, dacă este cazul, să

respectați legislația în vigoare sau acordul pe care l-ați încheiat. Marcajul de pe produsele electrice și electronice se poate aplica numai în Statele membre actuale ale Uniunii Europene.

În afara Uniunii Europene

Dacă doriți să eliminați produsele electrice și electronice în afara Uniunii Europene, vă rugăm să luați legătura cu autoritatea locală și să vă interesați de metoda corectă de eliminare.

Маркировка WEEE (Директива Евросоюза 2012/19/ЕС и поправки)



Утилизация изделия: В Европейском союзе

Согласно требованиям законодательства Европейского союза, действующего в каждом отдельном государстве-члене Союза, электротехнические и электронные изделия, которые промаркированы соответствующим знаком (см. рис. слева), следует утилизировать отдельно от обычных бытовых отходов. В эту группу входят мониторы и электротехнические компоненты, такие как сигнальные кабели и кабели питания. При утилизации таких изделий следуйте указаниям вашего местного органа надзора или спросите в магазине, где вы приобрели изделие, или, если применимо, соблюдайте действующее законодательство или соглашение, которое у вас может быть. Знак на электротехнических и электронных изделиях действует только для стран-членов Европейского союза.

За пределами Европейского союза

При необходимости утилизации электротехнических и электронных изделий за пределами Европейского Союза обратитесь в местные органы надзора для выяснения действующих правил утилизации.

Symbol WEEE (európska smernica 2012/19/EÚ a dodatky)



Likvidácia použitého produktu: V Európskej únii

Legislatíva EÚ v rámci implementácie v jednotlivých členských štátoch vyžaduje, aby sa použité elektrické a elektronické produkty označené symbolom vľavo zlikvidovali oddelene od bežného domového odpadu. To zahŕňa monitory a elektrické príslušenstvo, ako sú signálové a napájacie káble. Pri likvidácii takýchto produktov postupujte podľa pokynov miestnych úradov a prípadne sa obráťte na predajcu, u ktorého ste produkt zakúpili, alebo postupujte podľa platnej legislatívy či uzatvorenej zmluvy. Toto označenie elektrických a elektronických produktov sa vzťahuje len na súčasné členské štáty Európskej únie.

Mimo Európskej únie

V súvislosti s likvidáciou použitých elektrických a elektronických produktov mimo Európskej únie sa obráťte na miestne úrady, ktoré vám oznámia správny postup.

Oznaka OEEO (Evropska direktiva 2012/19/EU in njene dopolnitve)



Odstranjevanje uporabljenega izdelka: V Evropski skupnosti

Zakonodaja na ravni EU, ki se izvaja v vseh državah članicah zahteva, da se rabljeni električni in elektronski izdelki z oznako (levo) odstranijo ločeno od običajnih gospodinskih odpadkov. To vključuje monitorje in električne dodatke, kot so signalni kabli ali napajalni kabli. Ko odstranjujete take izdelke, sledite navodilom lokalne oblasti ali povprašajte v trgovini, kjer ste izdelek kupili, ali po potrebi upoštevajte veljavno zakonodajo ali dogovor, ki ga morda imate. Oznaka na električnih in elektronskih izdelkih je morda veljavna samo za trenutne države članice Evropske unije.

Izven Evropske skupnosti

Če želite rabljene električne in elektronske izdelke odstraniti zunaj Evropske unije, se obrnite na svoje lokalne oblasti in prosite za nasvet o pravilnem načinu odstranjevanja.

WEEE Mark (EU-direktiv 2012/19/EU och ändringar)



Kassera din använda produkt: I Europeiska unionen

EU-omfattande lagstiftning som är implementerad i varje medlemsstat kräver att använda elektriska och elektroniska produkter som bär märkningen (vänster) måste bortskaffas separat från normalt hushållsavfall. Detta inkluderar bildskärmar och elektriska tillbehör, så som signalkablar eller nätkablar. När du kasserar sådana produkter, följ dina lokala myndigheters riktlinjer eller fråga butiken där du köpte produkten, eller i förekommande fall, följ tillämplig lagstiftning eller ett

eventuellt avtal som du kan ha. Märkningen på elektriska och elektroniska produkter tillämpas eventuellt endast på de nuvarande EU-medlemsstaterna.

Utanför Europeiska unionen

Om du vill bortskaffa begagnade elektriska och elektroniska produkter utanför Europeiska unionen, vänligen kontakta dina lokala myndigheter och fråga om korrekt metod för bortskaffande.

WEEE İşareti (Avrupa Yönetmeliği 2012/19/EU ve düzeltmeleri)



Kullanılmış ürünlerinizin atılması: Avrupa Birliği'nde

AB genelinde, her Üye Devlet'te uygulanan yasa, atıl elektrik ve elektronik ürünlerden işareti (soldaki) taşıyanların normal ev atıklarından ayrı olarak atılmasını gerektirir. Monitörler, sinyal ve elektrik kabloları gibi elektrik aksesuarları buna dahildir. Bu tür ürünleri atmak istediğinizde lütfen yerel yetkilinizin rehberliğini takip edin veya ürünü satın aldığımız mağazaya danışın ya da geçerli yasa veya sözleşmeyi uygulayın. Elektrikli ve elektronik ürünler üzerinde işaret şu andaki Avrupa Birliği Üyesi Ülkelerde

geçerli olabilir.

Avrupa Birliği Dışında

Kullanılmış elektrikli ve elektronik ürünleri Avrupa Birliği dışında bertaraf etmek istediğinizde, lütfen yerel yetkililere başvurun ve doğru bertaraf etme yöntemini sorun.



EU 加盟国のお客様へ

EU 加盟各国で施行されている法律に基づき、EU 加盟国内では左記のマークが記載されている電気機器は家庭ゴミとは区別して廃棄しなければなりません。本商品では、ディスプレイ本体と信号ケーブルや電源コードなどの付属品が該当します。当社のディスプレイ商品を廃棄する場合は、お住いの地域の法律に従ってください。またはお買い上げの販売店にご相談ください。当社とおお客様との間で別途取り決めがおこなわれている場合はそれに従ってください。このマークは現在の EU 加盟国内でのみ適

用されます。

EU 加盟国外のお客様へ

EU 加盟国外で本商品を廃棄する場合は、お住いの地域の法律に従ってください。

WEEE 마크 (European Directive 2012/19/EU 및 개정 사항)



사용한 제품 폐기하기: 유럽 연합의 경우

각 회원국에서 시행되고 있는 EU 전체 법률은 왼쪽의 마크가 부착되어 있는 사용한 전기 및 전자 제품을 일반 가정용 폐기물과 분리하여 폐기해야 한다고 규정하고 있습니다. 이는 모니터와 신호 케이블 또는 전원 코드와 같은 전기 액세서리를 포함합니다. 이러한 제품을 폐기할 때는 현지 당국의 지침을 따르거나 제품을 구매한 상점에 문의하거나 해당되는 경우 관련 법률 또는 협약한 합의를 따르십시오. 전기 및 전자 제품에 부착된 마크는 현재 유럽 연합 회원국에만 적용될 수 있습니다.

유럽 연합 외부의 경우

유럽 연합 외부에서 사용된 전기 및 전자 제품을 폐기하려면 현지 기관에 문의하여 올바른 폐기 방법을 문의하십시오.

WEEE 标记 (European Directive 2012/19/EU 和修正条款)



废弃旧产品：在欧盟地区

根据欧盟法规的要求，各成员国必须将用过的带有左边标志的电器和电子产品与一般家庭垃圾分开处理。其中包括显示器和电气附件，如信号线和电源线。当您废弃这些产品时，请遵照当地有关部门的指令进行，或询问您所购买产品的商店，或者遵照现行的法规或协议执行(若适用)。电气和电子产品上的标志可能仅适用于目前的欧盟成员国。

欧盟以外的地区

如果您希望在欧盟以外地区处理用过的电气和电子产品，请与当地有关部门联系，询问正确的处理方式。

WEEE 標記 (European Directive 2012/19/EU 和修正案)



使用過產品的處置：歐盟內部

每個「成員狀態」中實作的全歐盟法規，都要求必須與一般家用垃圾分開處置帶有該標記(左)的使用過用電和電子產品。這包含顯示器和用電附件，例如訊號纜線或電源線。處置這類產品時，請遵循地方當局的指引，或要求您購買產品的商店，適用時，請遵循您可能具有的適用法規或合約。用電和電子產品上的這個標記可能只會套用至目前的歐盟成員國。

歐盟外部

如果您想要在歐盟外部處置使用過用電和電子產品，請連絡您的地方當局，並詢問正確的處置方法。

Service & Support in Europe

Please contact:

NEC Display Solutions Europe GmbH.

Landshuter Allee 12-14, D-80637 München

Phone: + 49 (0) 89/99699-0

Fax: + 49 (0) 89/99699-500

For the latest information please see

<https://www.nec-display-solutions.com>

Data is subject to change without notice.

Sales Office List for Asia/Pacific

For the latest information please see

<https://www.nec-display.com/ap/contact/index.html#ap>

